

# VITO

## PRO POWER



### **VIMPDP850**

**PT** MARTELO PERFURADOR DEMOLIDOR SDS PLUS  
**ES** MARTILLO PERFURADOR/DEMOLEDOR SDS PLUS  
**EN** ROTARY HAMMER SDS PLUS  
**FR** MARTEAU PERFORATEUR/BURINEUR SDS PLUS

**MANUAL DE  
INSTRUÇÕES**  
MANUAL DE INSTRUCCIONES  
INSTRUCTION MANUAL  
MODE D'EMPLOI

## ÍNDICE

### PT

DESCRIÇÃO DA FERRAMENTA ELÉTRICA E CONTEÚDO DA EMBALAGEM .....	4
INSTRUÇÕES GERAIS DE SEGURANÇA E UTILIZAÇÃO.....	6
Geral .....	6
Segurança eléctrica.....	6
Antes de começar a trabalhar .....	7
Durante o trabalho.....	8
Manutenção e limpeza.....	8
Assistência Técnica.....	9
INSTRUÇÕES DE MONTAGEM .....	9
Montagem da pega auxiliar .....	9
Montagem do limitador de profundidade .....	9
Montagem e troca do acessório de perfuração/impacto .....	9
Taça coletora .....	9
INSTRUÇÕES DE FUNCIONAMENTO .....	10
Funcionamento em modo “Martelo Perfurador” .....	10
Funcionamento em modo “Martelo” .....	10
Funcionamento em modo “Perfurador” .....	10
Regulação da posição do cinzel .....	10
Regulação da velocidade de rotação e frequência de impacto .....	10
Sistema de redução da vibração .....	11
INSTRUÇÕES DE MANUTENÇÃO E LIMPEZA .....	11
Substituição das escovas.....	11
Limpeza e armazenamento .....	11
PROTEÇÃO DO MEIO AMBIENTE .....	11
APOIO AO CLIENTE.....	11
PERGUNTAS FREQUENTES / RESOLUÇÃO DE PROBLEMAS	12
CERTIFICADO DE GARANTIA.....	13
DECLARAÇÃO DE CONFORMIDADE.....	13

### ES

DESCRIPCIÓN DE LA HERRAMIENTA ELÉCTRICA Y CONTENIDO DEL EMBALAJE .....	14
INSTRUCCIONES GENERALES DE SEGURIDAD Y USO .....	16
General.....	16
Seguridad eléctrica.....	16
Antes de empezar a trabajar .....	17
Durante el trabajo .....	18
Mantenimiento y limpieza .....	18
Asistencia Técnica.....	19
INSTRUCCIONES DE MONTAJE.....	19
Empuñadura auxiliar.....	19
Tope de profundidad.....	19
Montaje y cambio de los accesorios de perforación/impacto .....	19
Tapa de recogida de polvo .....	19
INSTRUCCIONES DE FUNCIONAMIENTO.....	20
Modo perforación con percusión .....	20
Modo demolición .....	20
Modo perforación .....	20
Ajuste de la posición del cincel .....	20
Ajuste de la velocidad de rotación y la frecuencia de impacto .....	20
Sistema de reducción de vibraciones .....	21
INSTRUCCIONES DE MANTENIMIENTO Y LIMPIEZA .....	21
Cambio de las escobillas de carbón.....	21
Limpieza y almacenamiento .....	21
PROTECCIÓN DEL MEDIO AMBIENTE.....	21
ATENCIÓN AL CLIENTE.....	21
PREGUNTAS FRECUENTES/ RESOLUCIÓN DE PROBLEMAS	22
CERTIFICADO DE GARANTÍA .....	23
DECLARACIÓN DE CONFORMIDAD .....	23

### EN

POWER TOOL DESCRIPTION AND PACKAGING CONTENT ..	24
GENERAL SAFETY AND USE INSTRUCTIONS .....	26

General.....	26	Règles générales.....	36
Electrical safety instructions.....	26	Sécurité électrique.....	36
Before you start operating.....	27	Avant de commencer à travailler.....	37
While operating.....	28	Au cours du travail.....	38
Maintenance and cleaning.....	28	Entretien et nettoyage.....	38
Technical assistance.....	29	Assistance technique.....	39
ASSEMBLY INSTRUCTIONS.....	29	INSTRUCTIONS DE MONTAGE.....	39
Auxiliary handle.....	29	Poignée auxiliaire.....	39
Depth stop.....	29	Butée de profondeur.....	39
Assembling and changing drilling/impact accessories.....	29	Montage et changement des accessoires de perçage/percussion.....	39
Dust collector.....	29	Couvercle anti-poussière.....	39
OPERATING INSTRUCTIONS.....	30	INSTRUCTIONS DE FONCTIONNEMENT.....	40
Hammer drilling mode.....	30	Mode perçage avec percussion.....	40
Demolition mode.....	30	Mode démolition.....	40
Drilling mode.....	30	Mode perçage.....	40
Chisel position adjustment.....	30	Réglage de la position du burin.....	40
Setting the rotation speed and impact frequency.....	30	Réglage de la vitesse de rotation et fréquence de frappe.....	40
Vibration reduction system.....	31	Système de réduction de vibrations.....	41
MAINTENANCE AND CLEANING INSTRUCTIONS.....	31	INSTRUCTIONS D'ENTRETIEN ET NETTOYAGE.....	41
Carbon brushes replacement.....	31	Remplacement des balais de charbon.....	41
Cleaning and storage.....	31	Nettoyage et stockage.....	41
ENVIRONMENTAL POLICY.....	31	PROTECTION DE L'ENVIRONNEMENT.....	41
CUSTOMER SERVICE.....	31	SERVICE CLIENT.....	41
FREQUENTLY ASKED QUESTIONS/TROUBLESHOOTING.....	32	FOIRE AUX QUESTIONS/DÉPANNAGE.....	42
WARRANTY CERTIFICATE.....	33	CERTIFICAT DE GARANTIE.....	43
DECLARATION OF CONFORMITY.....	33	DÉCLARATION DE CONFORMITÉ.....	43
<b>FR</b>		DECLARAÇÃO DE CONFORMIDADE.....	44
DESCRIPTION DE L'OUTIL ÉLECTRIQUE ET CONTENU DE L'EMBALLAGE.....	34		
INSTRUCTIONS GÉNÉRALES DE SÉCURITÉ ET D'UTILISATION.....	36		

## DESCRIÇÃO DA FERRAMENTA ELÉTRICA E CONTEÚDO DA EMBALAGEM

MARTELO PERFURADOR DEMOLIDOR 850W SDS PLUS – VIMPD850

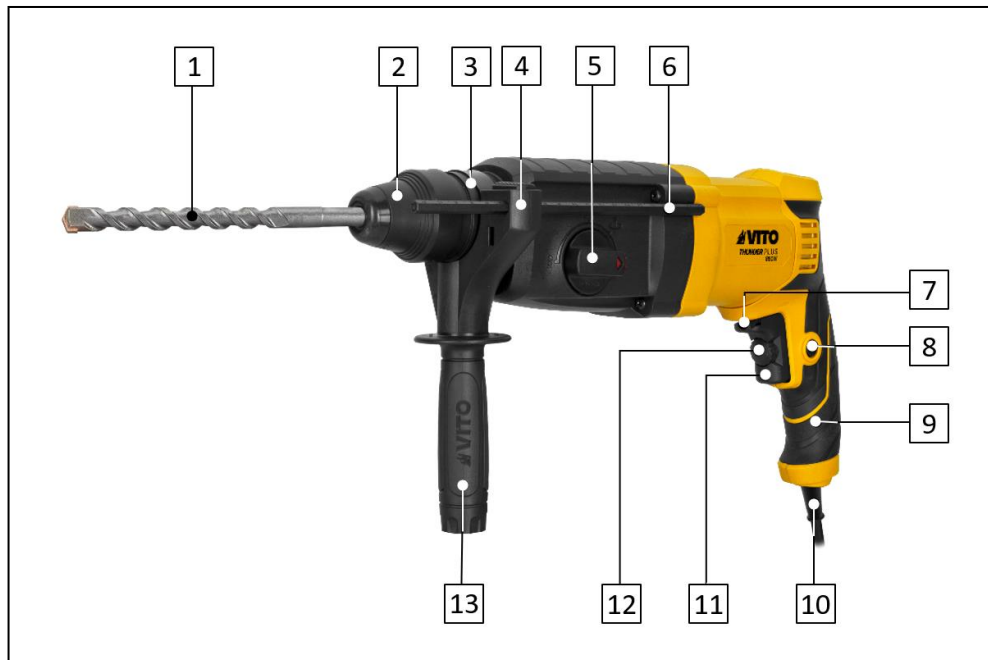

Lista de Componentes	
1	Acessório de perfuração/impacto
2	Bucha de bloqueio/desbloqueio do acessório
3	Abraçadeira de fixação da pega auxiliar
4	Fixação do limitador de profundidade
5	Botão seletor do modo de funcionamento e regulação da posição do cinzel
6	Limitador de profundidade
7	Seletor do sentido de rotação
8	Botão de bloqueio do interruptor "ON/OFF"
9	Pega
10	Cabo de alimentação
11	Interruptor "ON/OFF"
12	Regulador de velocidade
13	Pega auxiliar

### Simbologia



Alerta de segurança ou chamada de atenção.



Para reduzir o risco de lesões, o utilizador deve ler o manual de instruções.



Proibição de fazer lume e de fumar.



Perigo de choques elétricos.



Perigo de fogo ou explosão.



Respeite a distância de segurança.



Embalagem de material reciclado.





Recolha separada de baterias e/ou ferramentas elétricas.

Especificações Técnicas	
Tensão de alimentação:	230 V AC 50 Hz
Potência nominal [W]:	850
Energia de impacto [J]:	3.5
Velocidade de rotação [rpm]:	1100
Frequência de impacto [ipm]:	5000
Diâmetro máximo da broca [mm]:	12
Diâmetro de perfuração em betão [mm]:	26
Bucha de bloqueio/desbloqueio:	SDS-PLUS
Funções:	4
Cabo de alimentação [m]:	2
Nível de potência sonora ( $L_{WA}$ ) [dB]:	104.9
Nível de pressão sonora ( $L_{PA}$ ) [dB]:	93.9
Peso do produto [Kg]:	3.5
Dimensões do produto [mm]:	370 x 95 x 215

Conteúdo da Embalagem	
1	Martelo VIMPDP850
1	Cinzel SDS-PLUS
1	Ponteiro SDS-PLUS
3	Brocas SDS-PLUS
1	Pega auxiliar
1	Limitador de profundidade
1	Taça coletora
1	Par de escovas substituição
1	Manual de instruções

## INSTRUÇÕES GERAIS DE SEGURANÇA E UTILIZAÇÃO

 Ao utilizar ferramentas elétricas deve considerar determinadas medidas básicas de segurança, de modo a evitar o risco de incêndio, choques elétricos e acidentes pessoais.

 Leia sempre as instruções de segurança, funcionamento e manutenção antes de começar a utilizar a sua ferramenta elétrica. Guarde o manual de instruções para futuras consultas.

### Geral

Estas medidas preventivas são imprescindíveis para a sua segurança, utilize a ferramenta elétrica sempre com cuidado, de forma responsável e tendo em consideração que o utilizador é responsável por eventuais acidentes causados a terceiros ou aos seus bens.

A ferramenta elétrica só pode ser utilizada por pessoas que tenham lido o manual de instruções e estejam familiarizadas com o manuseamento. Antes da primeira utilização, o utilizador deve ser instruído pelo vendedor ou por outra pessoa competente sobre a utilização da ferramenta elétrica, deve obter instruções adequadas e práticas.

O manual de instruções é parte integrante da ferramenta elétrica e tem de ser sempre fornecido.

Familiarize-se com os dispositivos de comando e com a utilização da ferramenta elétrica. O utilizador tem de saber, nomeadamente, como parar rapidamente a ferramenta elétrica.

Mantenha-se atento e use o bom senso enquanto trabalha com uma ferramenta elétrica. Um momento de desatenção pode resultar em ferimentos graves.

Utilize a ferramenta elétrica só se estiver em boas condições físicas e psíquicas. Não utilize a ferramenta elétrica se estiver cansado ou sob o efeito de álcool, drogas ou medicamentos. Se sofrer de algum problema de saúde, informe-se junto do seu médico sobre a possibilidade de trabalhar com a ferramenta elétrica.

 Pessoas que utilizem dispositivos cardíacos (pacemakers) não devem utilizar este tipo de ferramenta elétrica nem permanecer junto das mesmas sem aconselhamento médico.

Esta ferramenta produz um campo eletromagnético durante a operação. Este campo pode, em algumas circunstâncias, interferir com implantes médicos ativos ou passivos. Para reduzir o risco de lesões graves ou fatais, pessoas com implantes cardíacos devem consultar o médico e o fabricante do implante antes de utilizar a ferramenta elétrica.

Nunca permita a utilização da ferramenta elétrica por crianças, pessoas com capacidades físicas, sensoriais ou mentais limitadas, pessoas com falta de experiência e conhecimento da ferramenta ou outras pessoas que não estejam familiarizadas com as instruções de utilização.

 A ferramenta elétrica apenas pode ser utilizada conforme descrito neste manual de instruções. Não é permitida qualquer outra utilização, que possa ser perigosa e provoque ferimentos no utilizador ou danos na ferramenta elétrica.

Não sobrecarregue a ferramenta elétrica e utilize a ferramenta adequada para cada tipo de trabalho. A utilização da ferramenta elétrica para fins diferentes do previsto e o uso inadequado de acessórios, podem resultar em situações perigosas.

Por motivos de segurança, é proibida qualquer alteração à ferramenta elétrica além da montagem de acessórios autorizados pelo fabricante. Qualquer alteração efetuada anula o direito à garantia.

Poderá obter informações sobre os acessórios autorizados junto do seu distribuidor oficial VITO.

### Segurança elétrica

 A ferramenta elétrica possui duplo isolamento, o que significa que todas as peças metálicas externas estão isoladas dos componentes elétricos. Assim, em conformidade com a norma EN 60745, não é necessária qualquer ligação à terra. No entanto, o duplo isolamento não substitui as precauções de segurança normais, que devem ser cumpridas durante a utilização da ferramenta.

 Não utilize ferramentas elétricas em ambientes explosivos, nomeadamente na presença de líquidos, gases ou poeiras inflamáveis. As ferramentas elétricas criam faíscas que poderão inflamar os líquidos, gases ou poeiras.



A tensão de alimentação deve coincidir com as especificações técnicas da ferramenta elétrica. Mantenha a tensão entre  $\pm 5\%$  do valor nominal. Não utilize a ferramenta em locais onde a tensão de alimentação não é estável. O cabo de alimentação da ferramenta elétrica deve ser ligado, através de uma ficha, numa tomada elétrica com proteção diferencial e ligação à terra.

Se o local de trabalho for extremamente quente, húmido ou com elevada concentração de pó, o circuito da tomada de alimentação deve estar protegido com um disjuntor (30 mA), para garantir a segurança do utilizador.

Não exponha as ferramentas elétricas à chuva, nem as utilize em ambientes molhados ou húmidos. A entrada de água numa ferramenta elétrica aumenta o risco de dano na ferramenta e choque elétrico ao utilizador.

Segure a ferramenta elétrica apenas pelas superfícies isoladas, que evitam o choque elétrico em caso de a ferramenta entrar em contato com fios ocultos ou com o cabo de alimentação da ferramenta durante a utilização.

Nunca utilize o cabo de alimentação para puxar, transportar ou desligar a ferramenta da tomada. Cabos de alimentação danificados aumentam o risco de choque elétrico.

Mantenha o cabo de alimentação e a ficha, afastados de fontes de calor, óleo, objetos cortantes e de acessórios rotativos. Verifique regularmente o estado do cabo de alimentação, se estiver danificado, deve ser substituído por um técnico qualificado, não é permitido repará-lo.

Nunca modifique a ficha do cabo de alimentação e utilize tomada compatível com a ficha. Não use nenhum tipo de adaptador.

A utilização de extensões, para ligação do cabo de alimentação, não é recomendada. No entanto, caso utilize uma extensão, deve ter alguns cuidados, tais como:

- Se utilizar a ferramenta elétrica ao ar livre, utilize apenas extensões adequadas para uso exterior. A utilização de uma extensão adequada diminui o risco de choque elétrico;
- Utilize apenas extensões, fichas e tomadas com ligação ou contacto de terra;
- A secção dos cabos da extensão deve ser proporcional ao comprimento e com características iguais ou superiores às características do cabo de alimentação da ferramenta elétrica;

- Não utilize extensões danificadas. Examine as extensões antes de utilizar e substitua caso seja necessário;
- Desligue sempre a extensão da tomada antes de remover a ficha da ferramenta elétrica;
- Quando a extensão é em forma de bobina, desenrole o cabo na totalidade.

### Antes de começar a trabalhar

Certifique-se de que a ferramenta elétrica apenas é utilizada por pessoas familiarizadas com o manual de utilização.

Para garantir que trabalha com a ferramenta elétrica em segurança, antes da colocação em funcionamento deve ter alguns cuidados e procedimentos em consideração:

- Inspeccione a ferramenta antes de cada utilização. Verifique se os acessórios acoplados estão montados corretamente e em bom estado. Caso existam danos ou desgastes excessivos, substitua os acessórios;
- Em funcionamento normal, a ferramenta está concebida para produzir vibrações. Verifique se todos os parafusos de fixação estão convenientemente apertados. É importante uma revisão regular de modo a garantir as questões de segurança e o rendimento da ferramenta elétrica;
- Após a montagem dos acessórios e antes de utilizar a ferramenta, faça um ensaio e verifique se existem desalinhamentos nas peças móveis ou qualquer outra condição que possa afetar a operação da ferramenta. Verifique se todas as peças móveis se deslocam suavemente, sem ruídos anormais e faíscas nas escovas;
- Verificar se os dispositivos de segurança estão em perfeitas condições e se funcionam corretamente. Nunca utilize a ferramenta elétrica se os dispositivos de segurança estiverem em falta, inibidos, danificados ou gastos;
- Garantir que o interruptor está desligado quando liga o cabo de alimentação. Caso o botão esteja danificado ou não permita controlar o funcionamento da ferramenta, deve ser reparado ou substituído de modo a evitar o arranque involuntário da ferramenta.

Realize todos os ajustes e trabalhos necessários à correta montagem da ferramenta elétrica, caso tenha dúvidas ou dificuldades dirija-se ao seu distribuidor oficial.

## Durante o trabalho



Mantenha terceiros afastados da zona de operação da ferramenta elétrica. Nunca trabalhe enquanto estiverem animais ou pessoas, em particular crianças, na zona de risco.

Mantenha a área de trabalho limpa, organizada e bem iluminada (luminosidade de 250 a 300 lux), desta forma diminui o risco de acidentes.

Utilize sempre vestuário e equipamento de proteção pessoal. O uso de viseira ou óculos de proteção, máscara anti poeira, proteção auricular, calçado de segurança antiderrapante, roupa de manga comprida, luvas e capacete nas condições apropriadas, reduz o risco de lesões.

A roupa usada durante a utilização da máquina deve ser adequada, justa e fechada, por exemplo, um fato combinado. Não use roupa larga nem bijuteria. Mantenha o cabelo, a roupa e as luvas afastados das peças móveis.



A utilização da ferramenta provoca uma grande carga de vibrações que podem causar danos nos sistemas circulatório e nervoso, especialmente em pessoas com problemas circulatórios. Consulte um médico, caso ocorram sintomas que possam ser causados por vibrações. Entre estes sintomas, que ocorrem principalmente nos dedos, mãos ou pulsos, incluem-se por exemplo, perda de sensibilidade, dores, fraqueza muscular, descoloração da pele ou sensação de formiguelo desagradável.

Durante a utilização da máquina, planeie intervalos de descanso e evite utilizar a máquina por longos períodos. As vibrações permanentes são prejudiciais à saúde.

Os dispositivos de comando e de segurança instalados na ferramenta elétrica não podem ser retirados nem inibidos.

Para evitar acidentes deve ter também em consideração as seguintes precauções e procedimentos:

- Durante a utilização da ferramenta, coloque-se numa posição estável e mantenha sempre o equilíbrio. Segure a ferramenta firmemente com as duas mãos para garantir o funcionamento contínuo e suportar situações inesperadas;
- Certifique que as grelhas de ventilação não se encontram obstruídas durante o funcionamento. Não insira quaisquer objetos nas grelhas de ventilação;
- As ferramentas (brocas, ponteiros, cinzéis) e o suporte de inserção podem ficar demasiado quentes durante a operação. Existe o risco de queimaduras. Utilize luvas de proteção para efetuar a troca de acessório.
- Certifique-se que não danifica circuitos elétricos, tubagens de gás e água, quando estiver a trabalhar com a ferramenta. Qualquer dano nestas instalações pode provocar incêndios, explosões, choques elétricos ou prejuízos materiais;
- Evite utilizar a máquina em superfícies revestidas com tintas que contenham chumbo ou outros materiais prejudiciais à saúde. O contato ou a inalação da poeira podem causar alergia reações e/ou doenças respiratórias. Utilize máscara e trabalhe com um dispositivo de extração de poeira, caso a ferramenta o permita;
- Materiais que contenham amianto não podem ser trabalhados. O amianto é cancerígeno.

## Manutenção e limpeza

Antes do início dos trabalhos de limpeza, ajuste, troca de acessórios, reparação ou manutenção, deve desligar o cabo de alimentação da tomada.

Substitua imediatamente as peças gastas ou danificadas de modo a que a ferramenta elétrica esteja sempre operacional e em condições de funcionamento seguro.

Limpeza:

A ferramenta elétrica deve de ser cuidadosamente limpa na sua totalidade após ser utilizada.

Não utilize produtos de limpeza agressivos. Estes produtos podem danificar plásticos e metais, prejudicando o funcionamento seguro da sua ferramenta elétrica.



Trabalhos de manutenção:

Apenas podem ser realizados trabalhos de manutenção descritos neste manual de instruções, todos os restantes trabalhos deverão ser executados por um distribuidor oficial.

Mantenha todas as porcas e parafusos bem apertados, para que a ferramenta elétrica esteja em condições de funcionar com segurança.

Se retirar componentes ou dispositivos de segurança para efetuar trabalhos de manutenção, estes deverão ser imediatamente recolocados de forma correta.

Utilize apenas ferramentas ou acessórios acopláveis autorizados pela VITO para esta ferramenta elétrica ou peças tecnicamente idênticas. Caso contrário, poderão ocorrer ferimentos ou danos na ferramenta elétrica. Em caso de dúvidas ou se lhe faltarem os conhecimentos e meios necessários, deverá dirigir-se a um distribuidor oficial.

### Assistência Técnica

A ferramenta elétrica deve ser reparada apenas pelo serviço de assistência técnica da marca, ou por pessoal qualificado, apenas com peças de substituição originais.

## INSTRUÇÕES DE MONTAGEM

### Montagem da pega auxiliar

A pega auxiliar (13) vem montada de origem. No entanto, antes de utilizar, deve ajustar a posição de acordo com o utilizador ou trabalho a realizar.

A posição da pega auxiliar pode ser ajustada 360° de modo a garantir uma postura de trabalho segura e com pouca fadiga para o utilizador.

1. Desaperte a pega no sentido anti-horário até existir folga na abraçadeira de fixação (3);
2. Rode a pega de acordo com a posição desejada;
3. Aperte a pega até ficar bem fixa, rodando no sentido horário.

Caso seja necessário retirar a pega auxiliar, utilize o seguinte procedimento para montá-la.

1. Introduza a abraçadeira de fixação (3) da pega auxiliar no martelo pelo lado da bucha de bloqueio/desbloqueio do acessório (2);
2. Enrosque a pega auxiliar no sentido horário;
3. Rode a pega de acordo com a posição desejada e enrosque a pega até ficar completamente fixa.

### Montagem do limitador de profundidade

Para garantir que não efetua furos com profundidade superior ao pretendido, utilize o limitador de profundidade.

1. Pressione o botão situado no topo da pega auxiliar;
2. Introduza o limitador de profundidade (6) na fixação (4);
3. Ajuste o limitador de acordo com a profundidade pretendida e solte o botão.

### Montagem e troca do acessório de perfuração/impacto

Nunca efetue a montagem ou troca de ferramenta com o martelo em funcionamento. Desligue sempre o martelo antes de efetuar estas operações.

Com o suporte do acessório SDS-Plus é possível uma troca mais fácil e sem auxílio adicional.

1. Limpe o acessório de perfuração/impacto (1) e coloque massa lubrificante nas ranhuras de encaixe;
2. Introduza a broca, ponteiro ou cinzel na furação da bucha (2). Rode o acessório para facilitar o encaixe;
3. Garanta que o acessório está bem fixo. Puxe-o para fora e verifique se está bloqueado;
4. Para retirar o acessório, puxe a bucha de bloqueio/desbloqueio da ferramenta (2) no sentido da pega auxiliar e retire a broca, ponteiro ou cinzel.

### Taça coletora

Utilize a taça coletora de pó para evitar a queda deste sobre a máquina e sobre o utilizador ao efetuar um trabalho.

## INSTRUÇÕES DE FUNCIONAMENTO

O martelo foi concebido para realizar operações de perfuração, furação e cinzelagem em betão, tijolo, pedra e asfalto.

Quando trabalha com o martelo, deve ter em consideração alguns cuidados e procedimentos de utilização:

- Quando o acessório de perfuração/impacto bloquear, desligue imediatamente a ferramenta. Evite os elevados binários de reação que originam o retrocesso;
- Trabalhe sempre com a pega auxiliar colocada e segure o martelo com as duas mãos. A perda do controlo do martelo pode provocar ferimentos graves;
- Não aplique demasiada pressão no martelo contra a peça/objeto a trabalhar. Caso a velocidade diminua abruptamente, reduza a pressão realizada no martelo imediatamente;
- Nunca pouse o martelo antes da broca, ponteiro ou cinzel, ficar completamente imobilizado;
- Utilize proteção auditiva quando utilizar martelos perfuradores/demolidores. A exposição ao ruído pode causar perda de audição;
- Trabalhe de forma a que o cabo de alimentação se mantenha sempre atrás do martelo durante o funcionamento;
- Desligue imediatamente o martelo, caso se verifique algum dos seguintes problemas:
  - Faíscas nas escovas e aparecimento de fumo;
  - Fuga de lubrificante pelos orifícios de ventilação;
  - Danos na carcaça do martelo;
  - Danos no interruptor “ON/OFF”;
  - Aparecimento de fumos ou cheiro característico a queimado.

### Funcionamento em modo “Martelo Perfurador”

Nunca altere o modo de funcionamento durante a rotação do motor, caso contrário, podem ocorrer acidentes inesperados. Altere o modo de funcionamento quando o motor estiver completamente parado.

1. Coloque a seta (▲) do botão seletor (5) na posição (⚡);
2. Coloque a broca na furação da bucha (2);
3. Pressione o interruptor “ON/OFF” (11) e encoste a broca na superfície a furar;
4. Pressione o martelo no sentido da superfície a furar. Não é necessário efetuar demasiada pressão;
5. Para desligar o martelo, liberte o interruptor “ON/OFF”.

### Funcionamento em modo “Martelo”

Nunca altere o modo de funcionamento durante a rotação do motor, caso contrário, podem ocorrer acidentes inesperados. Altere o modo de funcionamento quando o motor estiver completamente parado.

1. Coloque a seta (▲) do botão seletor (5) na posição (T);
2. Coloque o acessório de impacto na furação da bucha (2);
3. Se utilizar um cinzel, regule a posição de acordo com a orientação pretendida;
4. Pressione o interruptor “ON/OFF” (11) e encoste a broca na posição na superfície a perfurar/cinzelar;
5. Pressione o martelo no sentido da superfície a perfurar/cinzelar. Não é necessário efetuar demasiada pressão;
6. Para desligar o martelo, liberte o interruptor “ON/OFF”.



Nunca utilize ponteiros ou cinzéis com o martelo em modo “Martelo Perfurador” (⚡). Garanta que são usados na posição “Martelo” (T).

### Funcionamento em modo “Perfurador”

Utilize esta função para perfurar em madeira, plástico ou metal.

### Regulação da posição do cinzel

Para regular a posição do cinzel coloque a seta (▲) do botão seletor (5) na posição (→) e rode a bucha de bloqueio/desbloqueio do acessório (2) até o cinzel ficar na posição pretendida. Quando rodar o botão seletor para selecionar o modo de funcionamento, o cinzel fica bloqueado.

### Regulação da velocidade de rotação e frequência de impacto

A velocidade de rotação e frequência de impacto podem ser ajustadas no botão de regulação da velocidade de rotação e frequência de impacto (12):

1. Para aumentar a velocidade de rotação e frequência de impacto, rode o botão de regulação para a esquerda;
2. Para diminuir a velocidade de rotação e frequência de impacto, rode o botão de regulação para a direita.



Nunca ajuste a velocidade de rotação e frequência de impacto enquanto trabalha com o martelo. Para efetuar a regulação, pare a operação do martelo.

## Sistema de redução da vibração

O martelo está equipado com um sistema de redução de vibração ativo, que corta a vibração sem redução de rendimento. Este sistema reduz significativamente o nível de exposição ao longo do período de trabalho total, protegendo o operador dos efeitos da vibração.

## INSTRUÇÕES DE MANUTENÇÃO E LIMPEZA

Antes de inspecionar ou efetuar qualquer trabalho de manutenção ou limpeza, desligue o martelo e o cabo de alimentação.

### Substituição das escovas

O motor não ligará quando as escovas estiverem gastas. As escovas devem ser substituídas atempadamente, caso contrário irá ocorrer um contato imperfeito entre as escovas e o comutador, podendo originar faíscas e provocar danos no martelo. As duas escovas devem ser substituídas ao mesmo tempo por duas escovas com características iguais.

1. Desligue o cabo de alimentação (10);
2. Retire a tampa da pega;
3. Retire as escovas gastas e coloque as novas, tendo atenção à posição das mesmas;
4. Coloque a tampa da pega.

### Limpeza e armazenamento

#### Limpeza

Após cada utilização limpe todos os componentes do martelo. Limpe a ferramenta com um pano limpo e húmido ou sobre com ar comprimido a baixa pressão.

Remova e limpe a massa lubrificante acumulada no interior da bucha de bloqueio/desbloqueio com regularidade.

O manuseamento cuidadoso protege a ferramenta elétrica e aumenta a vida útil.

A ferramenta e as respetivas aberturas de ventilação devem ser mantidas limpas. Limpe regularmente as aberturas de ventilação ou sempre que fiquem obstruídas.

#### Armazenamento

Sempre que não estiver em uso, guarde o martelo num local seco, limpo, livre de vapores corrosivos e fora do alcance das crianças. Guarde o martelo na embalagem original.

## PROTEÇÃO DO MEIO AMBIENTE



A embalagem é composta por materiais recicláveis, que pode eliminar através dos pontos de reciclagem locais.



Nunca coloque aparelhos elétricos no lixo doméstico!

Segundo a diretiva europeia 2012/19/CE relativa aos resíduos de equipamentos elétricos e eletrónicos e a respetiva transposição para o direito interno, as ferramentas elétricas usadas têm de ser recolhidas separadamente e entregues nos locais de recolha previstos para o efeito.

Podem obter informações relativas à eliminação do aparelho usado através dos responsáveis legais pela reciclagem no seu município.

## APOIO AO CLIENTE

WhatsApp: +351 965 157 064

E-mail: [support@vito-tools.com](mailto:support@vito-tools.com)

## PERGUNTAS FREQUENTES / RESOLUÇÃO DE PROBLEMAS

Pergunta/Problema - Causa	Solução
<p>O motor não liga:</p> <ul style="list-style-type: none"> <li>• Cabo de alimentação desligado ou danificado;</li> <li>• Contatos do interruptor não estão em bom estado ou o interruptor não funciona;</li> <li>• Enrolamentos do rotor ou do estator danificados;</li> <li>• Enrolamentos do rotor em curto-circuito;</li> </ul>	<ul style="list-style-type: none"> <li>• Ligar ou reparar o cabo de alimentação;</li> <li>• Reparar ou substituir o interruptor;</li> <li>• Contatar assistência técnica;</li> <li>• Contatar assistência técnica;</li> </ul>
<p>Motor emite um som anormal, liga de forma intermitente:</p> <ul style="list-style-type: none"> <li>• Contatos do interruptor danificados;</li> <li>• Obstrução mecânica;</li> <li>• A máquina está sob pressão excessiva, motor em sobrecarga;</li> <li>• As escovas estão gastas;</li> </ul>	<ul style="list-style-type: none"> <li>• Reparar ou substituir o interruptor;</li> <li>• Inspeccionar as partes mecânicas;</li> <li>• Reduzir a pressão exercida;</li> <li>• Substituir as escovas;</li> </ul>
<p>Bucha de bloqueio/desbloqueio do acessório aquece:</p> <ul style="list-style-type: none"> <li>• Falta massa consistente no interior da bucha de bloqueio/desbloqueio;</li> </ul>	<ul style="list-style-type: none"> <li>• Colocar massa consistente nos entalhes de fixação do acessório de perfuração/impacto;</li> </ul>
<p>Corpo aquece demasiado:</p> <ul style="list-style-type: none"> <li>• Máquina em sobrecarga;</li> <li>• Existe má montagem da carcaça ou de peças no interior do martelo;</li> <li>• Tensão de alimentação demasiado baixa;</li> </ul>	<ul style="list-style-type: none"> <li>• Reduzir a pressão de trabalho;</li> <li>• Verificar se existe algum bloqueio ou peça a tocar no induzido;</li> <li>• Verificar a tensão de alimentação e ajustar de acordo com as especificações técnicas;</li> </ul>
<p>Ocorrem faíscas em volta do coletor:</p> <ul style="list-style-type: none"> <li>• Escovas estão gastas;</li> <li>• Estator ou rotor em curto-circuito;</li> </ul>	<ul style="list-style-type: none"> <li>• Substituir escovas;</li> <li>• Contactar assistência técnica;</li> </ul>

**CERTIFICADO DE GARANTIA**

A garantia deste produto está de acordo com a lei em vigor a partir da data de compra. Deverá, pois, guardar a prova de compra durante esse período de tempo. A garantia engloba qualquer defeito de fabrico, de material ou de funcionamento, assim como os sobressalentes e trabalhos necessários para a sua recuperação.

Excluem-se da garantia a má utilização do produto, eventuais reparações efetuadas por pessoas não autorizadas (fora da assistência da marca VITO), assim como qualquer estrago causado pela utilização da mesma.

**DECLARAÇÃO DE CONFORMIDADE**

Declaramos sob nossa exclusiva responsabilidade que este artigo com a designação MARTELO PERFURADOR DEMOLIDOR 850W SDS PLUS com o código VIMPDP850 cumpre as seguintes normas ou documentos normativos: EN 62841-1:2015, EN IEC 62841-2-6:2020/A11:2020, AfPS GS 2019:01 PAK, EN IEC 55014-1:2021, EN IEC 55014-2:2021, EN IEC 61000-3-2:2019/A1:2021, EN 61000-3-3:2013/A2:2021, conforme as diretivas:

Diretiva 2006/42/EC – Diretiva de Máquinas

Diretiva 2014/30/EU – Diretiva Compatibilidade Eletromagnética

S. João de Ver,  
24 de janeiro de 2023

Central Lobão S. A.  
O Técnico Responsável  
Hugo Santos







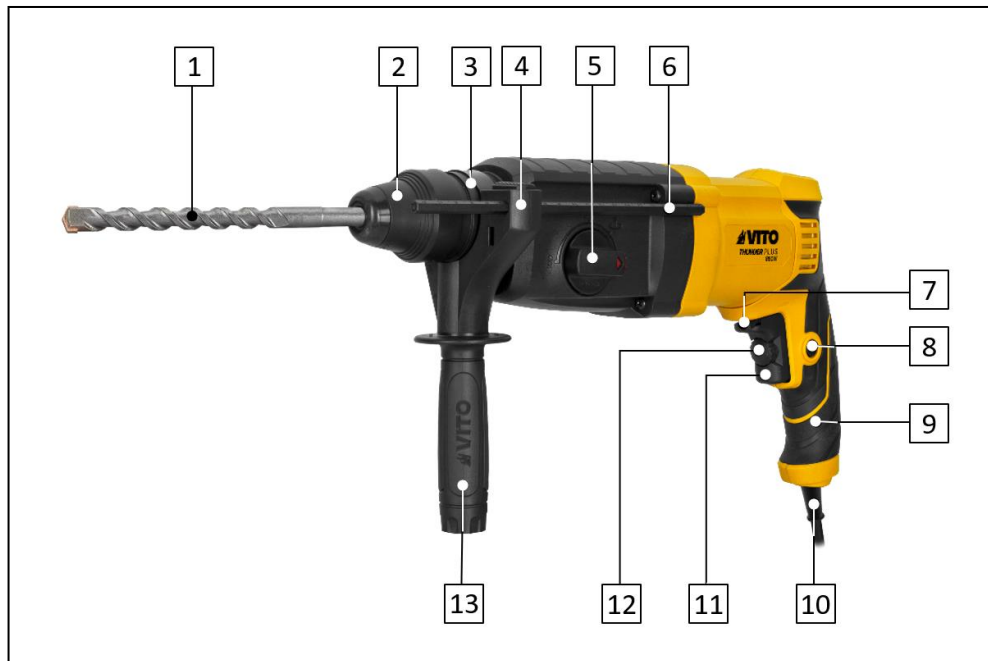



## DESCRIPCIÓN DE LA HERRAMIENTA ELÉCTRICA Y CONTENIDO DEL EMBALAJE

MARTILLO PERFORADOR/DEMOLEDOR 850W SDS PLUS - VIMPDP850



Lista de Componentes	
1	Accesorio de perforación/impacto
2	Portabrocas
3	Abrazadera de fijación de la empuñadura auxiliar
4	SopORTE de fijación del tope de profundidad
5	Selector modo de funcionamiento y ajuste de la posición del cincel
6	Tope de profundidad
7	Selector del sentido de giro
8	Botón de bloqueo del interruptor encendido/apagado
9	Empuñadura
10	Cable de alimentación
11	Interruptor encendido/apagado
12	Regulador de velocidad
13	Empuñadura auxiliar

**Simbología**

-  Alerta de seguridad o llamada de atención.
-  Para reducir el riesgo de lesiones, el usuario debe leer el manual de instrucciones.
-  Prohibición de encender y fumar.
-  Peligro de descargas eléctricas.
-  Riesgo de incendio o explosión.
-  Respete la distancia de seguridad.
-  Embalaje de material reciclado.
-  Recogida separada de baterías y / o herramientas eléctricas.

Datos técnicos	
Tensión de alimentación:	230 V AC 50 Hz
Potencia [W]:	850
Energía de impacto [J]:	3.5
Velocidad de rotación [rpm]:	1100
Frecuencia de impacto [ipm]:	5000
Diámetro máximo de la broca [mm]	12
Diámetro de perforación en hormigón [mm]:	26
Portabrocas:	SDS-PLUS
Funciones:	4
Longitud del cable de alimentación [m]:	2
Nivel de potencia acústica (L <sub>WA</sub> ) [dB]:	104.9
Nivel de presión acústica (L <sub>PA</sub> ) [dB]:	93.9
Peso [Kg]:	3.5
Dimensiones [mm]:	370 x 95 x 215

Contenido del embalaje	
1	Martillo perforador/demoledor VIMPDP850
1	Cincel SDS-PLUS
1	Puntero SDS-PLUS
3	Brocas SDS-PLUS
1	Empuñadura auxiliar
1	Tope de profundidad
1	Tapa de recogida de polvo
1	Par de escobillas de carbón de recambio
1	Manual de instrucciones

## INSTRUCCIONES GENERALES DE SEGURIDAD Y USO

 Al utilizar herramientas eléctricas debe considerar ciertas medidas básicas de seguridad, para evitar el riesgo de incendio, descargas eléctricas y accidentes personales.

 Lea siempre las instrucciones de seguridad, funcionamiento y mantenimiento antes de empezar a utilizar su herramienta eléctrica. Guarde el manual de instrucciones para futuras consultas.

### General

Estas medidas preventivas son imprescindibles para su seguridad, utilice la máquina siempre con cuidado, consciente de la responsabilidad y teniendo en cuenta que el usuario es responsable de eventuales accidentes causados a terceros o a sus bienes.

La herramienta eléctrica sólo puede ser utilizada por personas que hayan leído el manual de instrucciones y estén familiarizadas con su manipulación. Antes de la primera utilización, el usuario debe ser instruido en el uso de la herramienta eléctrica por el distribuidor o por otra persona competente, y debe obtener instrucciones adecuadas y prácticas.

El manual de instrucciones es parte integrante de la herramienta eléctrica y tiene que ser siempre suministrado.

Familiarícese con los dispositivos de mando, así como con el uso del martillo perforador/demoledor. El usuario debe saber, en particular, cómo detenerlo rápidamente.

Manténgase atento y utilice el martillo perforador/demoledor con criterio. Uno momento de desatención puede resultar en graves lesiones.

Utilice la herramienta eléctrica sólo si está en buenas condiciones físicas y psíquicas. Nunca utilice herramientas eléctricas si está cansado o bajo el efecto de alcohol, drogas o medicamentos. Si sufre algún problema de salud, consulte a su médico sobre la posibilidad de trabajar con el martillo perforador.

 Las personas que utilizan dispositivos cardíacos (marcapasos) no deben utilizar este martillo perforador/demoledor ni permanecer cerca de ello sin consejo médico.

Este martillo perforador/demoledor genera un pequeño campo electromagnético. No se puede excluir por completo la influencia de algunos implantes activos o pasivos. Para reducir el riesgo de lesiones graves o mortales, las personas con implantes cardíacos deben consultar a su médico y al fabricante del implante antes de utilizar el martillo perforador/demoledor.

El martillo perforador/demoledor solamente debe ser utilizado como detallado en este manual de instrucciones. No son permitidas otras utilizaciones que puedan ser peligrosas y que provoquen lesiones al utilizador o al aparato.

 El martillo perforador/demoledor solamente debe ser utilizada como detallado en este manual de instrucciones. No son permitidas otras utilizaciones que puedan ser peligrosas y que provoquen lesiones al utilizador o al aparato.

No sobrecargue o utilice incorrectamente el martillo perforador/demoledor. El uso de la herramienta eléctrica para fines distintos a los previstos, así como el uso inadecuado de los accesorios, puede dar lugar a situaciones de peligro.

Por motivos de seguridad, se prohíbe cualquier cambio en la máquina además del montaje de accesorios autorizados por el fabricante. Cualquier cambio efectuado anula el derecho a la garantía.

Puede obtener información sobre los accesorios autorizados en su distribuidor oficial VITO.

### Seguridad eléctrica

 El martillo perforador/demoledor tiene doble aislamiento, lo que significa que todas las piezas metálicas exteriores están aisladas de los componentes eléctricos. Así, en conformidad con la norma EN 60745, no es necesario puesta a tierra. Sin embargo, el doble aislamiento no sustituye las precauciones normales de seguridad que deben observarse al utilizar el martillo perforador/demoledor.

 No utilice herramientas eléctricas en ambientes explosivos, especialmente en presencia de líquidos, gases o polvo inflamables. Las herramientas eléctricas crean chispas que pueden inflamar los líquidos, gases o polvo.





La tensión de alimentación y frecuencia deben coincidir con las especificaciones técnicas de la herramienta eléctrica. Mantenga la tensión entre  $\pm 5\%$  del valor nominal. No utilice el aparato en locales donde la tensión de alimentación no es estable. El cable de alimentación de esta máquina debe ser enchufado, a través de la clavija, en un tomacorriente con protección diferencial y tierra.

Se el lugar de trabajo es muy caliente, húmedo o con elevada concentración de polvo, el circuito del tomacorriente debe estar protegido con un disyuntor (30 mA), para garantizar la seguridad del usuario.

No exponga las herramientas eléctricas a la lluvia, ni las utilice en ambientes mojados o húmedos. La entrada de agua en una herramienta eléctrica aumenta el riesgo de daño en la herramienta y la descarga eléctrica al usuario.

Sostenga la herramienta eléctrica únicamente por las superficies aisladas, que evitan las descargas eléctricas si la máquina entra en contacto con el cableado oculto durante su uso.

Nunca utilice el cable de alimentación para tirar, transportar o desenchufar la herramienta eléctrica. Cables de alimentación rotos aumentan el riesgo de descarga eléctrica.

Mantenga el cable de alimentación y la clavija, alejados de fuentes de calor, aceite, objetos cortantes y piezas en rotación. Si el cable de alimentación está dañado, debe ser reemplazado por un técnico cualificado, no es permitido repararlo.

No modifique la clavija del cable de alimentación, utilice un tomacorriente compatible con la herramienta eléctrica. No utilice ningún tipo de adaptador.

No se recomienda el uso de prolongadores para la conexión del cable de alimentación. Sin embargo, si utiliza un prolongador, debe tener algunos cuidados, tales como:

- Si utiliza la herramienta eléctrica al aire libre, utilice únicamente prolongadores adecuados para su uso en exteriores. El uso de un prolongador adecuado reduce el riesgo de descarga eléctrica;
- Utilice únicamente prolongadores, clavijas y tomacorrientes con contacto de tierra;
- La sección de los conductores del prolongador debe ser proporcional a la longitud y con características iguales o superiores a las características del cable de alimentación de la herramienta eléctrica;

- No utilice prolongadores dañados. Examine los prolongadores antes de usar y sustituya si es necesario;
- Desconecte siempre el prolongador del tomacorriente antes de sacar la clavija de la herramienta eléctrica;
- Cuando utilizar un enrollacable, desenrolle el cable en su totalidad.

### Antes de empezar a trabajar

Asegúrese de que la herramienta eléctrica sólo sea utilizada por personas familiarizadas con el manual de usuario.

Para asegurarse de que trabaja con la herramienta eléctrica de forma segura, debe tener en cuenta algunas precauciones y procedimientos antes de ponerla en marcha:

- Inspeccione el martillo perforador/demoledor antes de cada uso. Compruebe que los accesorios instalados están correctamente colocados y en buen estado. Si están dañados o excesivamente desgastados, cambie los accesorios;
- En funcionamiento normal, el martillo perforador/demoledor produce vibraciones. Compruebe que todos los tornillos de fijación estén bien apretados. El mantenimiento frecuente es importante para garantizar la seguridad y el rendimiento de la herramienta eléctrica;
- Después de montar los accesorios y antes de utilizar el martillo perforador/demoledor, realice una prueba de funcionamiento a la máxima velocidad sin carga durante un breve periodo de tiempo. Compruebe si hay desalineación de las partes móviles o cualquier otra condición que pueda afectar al funcionamiento de la herramienta eléctrica. Compruebe si todas las partes móviles giran suavemente, sin ruidos anormales y chispas en las escobillas de carbón;
- Compruebe que los dispositivos de seguridad están en perfecto estado y funcionan correctamente. No utilice nunca la herramienta eléctrica si los dispositivos de seguridad faltan, están inhibidos, dañados o desgastados;
- Si el interruptor encendido/apagado está dañado o no permite controlar el funcionamiento de la máquina, debe ser reparado o sustituido para evitar la puesta en marcha involuntaria.

Realice todos los ajustes y trabajos necesarios para el correcto montaje de la herramienta eléctrica, si tiene dudas o dificultades diríjase a su distribuidor oficial.

## Durante el trabajo

Mantenga a terceros alejados de la zona de operación de la herramienta eléctrica. Nunca trabaje mientras estén animales o personas, en particular niños, en la zona de riesgo.

Mantenga el área de trabajo limpia, organizada y bien iluminada (250 a 300 lux), de esta forma disminuye el riesgo de accidentes.

Siempre utilice ropa y equipo de protección personal. El uso de mascarilla o gafas de protección, ropa con manga larga, calzado de seguridad, guantes, casco y protectores auriculares, en las condiciones apropiadas, reduce el riesgo de lesiones.

La ropa usada durante la utilización de la máquina debe ser adecuada, justa y cerrada, por ejemplo, mono de trabajo. No utilice ropa larga ni bisutería. Mantenga el pelo, la ropa y los guantes alejados de las piezas móviles.



La utilización del martillo perforador/demoledor puede provocar una gran carga de vibración que puede causar daños en los sistemas circulatorio y nervioso, especialmente en las personas con problemas circulatorios. Consulte a un médico si se presentan síntomas que pueden ser causados por las vibraciones. Estos síntomas, que se producen principalmente en los dedos, las manos o las muñecas, incluyen, por ejemplo, la pérdida de sensibilidad, el dolor, la debilidad muscular, la decoloración de la piel o una desagradable sensación de hormigueo.

Cuando utilice el martillo perforador/demoledor, planee las pausas de descanso y evite utilizar el martillo perforador/demoledor durante períodos prolongados. Las vibraciones permanentes son perjudiciales para la salud.

Los dispositivos de control y seguridad instalados en la herramienta eléctrica no deben retirarse ni bloquearse.

Para evitar accidentes, también debe tener en cuenta las siguientes precauciones y procedimientos:

- Mientras use la máquina, manténgase en una posición estable y mantenga siempre el equilibrio. Sujete el martillo perforador/demoledor con ambas manos para asegurar un funcionamiento continuo y para soportar situaciones inesperadas;
- Asegúrese de que las ranuras de ventilación no se obstruyan durante el funcionamiento. No inserte ningún objeto en las ranuras de ventilación;
- Los accesorios (brocas, punteros, cinceles) y el portabrocas pueden calentarse demasiado durante el funcionamiento. Existe riesgo de quemaduras. Utilice guantes de protección al cambiar los accesorios.
- Asegúrese que no dañe los circuitos eléctricos y las tuberías de gas y agua cuando trabaja con la herramienta eléctrica. Cualquier daño a estas instalaciones puede causar incendios, explosiones, descargas eléctricas o daños materiales;
- Evite utilizar la máquina en superficies recubiertas con pintura que contenga plomo u otros materiales perjudiciales para la salud. El contacto o la inhalación de polvo puede causar reacciones alérgicas y/o enfermedades respiratorias. Usa una máscara y trabaja con un dispositivo de extracción de polvo si la herramienta lo permite;
- Los materiales que contienen amianto no pueden ser trabajados. El amianto es cancerígeno.

## Mantenimiento y limpieza

Antes de empezar las tareas de limpieza, ajuste, cambio de accesorios, reparación o mantenimiento, desenchufe siempre el cable de alimentación.

Cambie inmediatamente las piezas gastadas o dañadas de modo que la herramienta eléctrica este siempre operativa y en condiciones de funcionamiento seguro.

Limpieza:

La herramienta eléctrica debe limpiarse a fondo en su totalidad después de utilizarla.

No utilice productos de limpieza agresivos. Estos productos pueden dañar plásticos y metales, perjudicando el funcionamiento seguro de su herramienta eléctrica.

**Mantenimiento:**

Solo se pueden realizar trabajos de mantenimiento descritos en este manual de instrucciones, todos los demás trabajos deberán ser ejecutados por un distribuidor oficial.

Mantenga todos las tuercas y tornillos bien apretados para que la herramienta eléctrica esté en condiciones de trabajo seguras.

Si se retiran componentes o dispositivos de seguridad para realizar trabajos de mantenimiento, deben sustituirse inmediatamente y de forma correcta.

Utilice solo herramientas o accesorios acoplables autorizados por VITO para esta herramienta eléctrica o piezas técnicamente idénticas. En caso contrario, pueden producirse lesiones o daños en la herramienta eléctrica. En caso de dudas o si le faltan los conocimientos y medios necesarios, deberá dirigirse a un distribuidor oficial.

**Asistencia Técnica**

La herramienta eléctrica sólo debe repararse por el servicio de asistencia técnica de la marca, o por personal cualificado y siempre con piezas de recambio originales.

**INSTRUCCIONES DE MONTAJE****Empuñadura auxiliar**

La empuñadura auxiliar (13) viene montada de fábrica. No obstante, antes de utilizarla, deberá ajustar su posición en función del usuario o de la tarea que vaya a realizar.

La posición de la empuñadura auxiliar puede ajustarse 360° para garantizar una postura de trabajo segura y sin fatiga para el usuario.

1. Afloje la empuñadura en sentido contrario a las agujas del reloj hasta que quede espacio libre en la abrazadera de sujeción (3);
2. Gire la empuñadura hasta la posición deseada;
3. Apriete la empuñadura hasta que quede encajada girándola en el sentido de las agujas del reloj.

Si es necesario retirar la empuñadura auxiliar, siga el siguiente procedimiento para volver a montarla:

1. Inserte la abrazadera de fijación (3) de la empuñadura auxiliar en el martillo por el lado del portabrocas (2);
2. Enrosque la empuñadura auxiliar en el sentido de las agujas del reloj;
3. Gire la empuñadura hasta la posición deseada y enrósquela hasta que quede completamente fijada.

**Tope de profundidad**

Para no perforar más de lo previsto, utilice el tope de profundidad.

1. Pulse el botón situado en la parte superior de la empuñadura auxiliar;
2. Inserte el tope de profundidad (6) en el soporte de fijación (4);
3. Ajuste el tope a la profundidad deseada y suelte el botón.

**Montaje y cambio de los accesorios de perforación/impacto**

No monte ni cambie nunca los accesorios con el martillo perforador/demoledor en marcha. Apague siempre el martillo antes de realizar estas operaciones.

Con el portabrocas SDS-Plus es posible un cambio más fácil y sin esfuerzo.

1. Limpie el accesorio de perforación/impacto (1) y engrase las ranuras;
2. Introduzca la broca, el puntero o el cincel en el agujero del portabrocas (2). Gire el accesorio para facilitar su colocación;
3. Asegúrese de que el accesorio está bien sujeto. Sáquelo y compruebe que está bloqueado;
4. Para extraer el accesorio, tire del portabrocas (2) en dirección a la empuñadura auxiliar y extraiga la broca, el puntero o el cincel.

**Tapa de recogida de polvo**

Utilice la tapa de recogida de polvo para evitar que el polvo caiga sobre la máquina y el usuario durante el trabajo.

## INSTRUCCIONES DE FUNCIONAMIENTO

El martillo perforador/demoledor ha sido diseñado para perforar, taladrar y cincelar hormigón, ladrillo, piedra y asfalto.

Al trabajar con el martillo, debe tener en cuenta algunos cuidados y procedimientos de uso:

- Si el accesorio de perforación se atasca, apague inmediatamente el martillo perforador/demoledor. Evite pares de reacción elevados que provoquen retrocesos;
- Trabaje siempre con la empuñadura auxiliar colocada y sujete el martillo con ambas manos. La pérdida de control del martillo puede causar lesiones graves;
- No aplique demasiada presión con el martillo contra la pieza/objeto. Si la velocidad disminuye bruscamente, reduzca inmediatamente la presión sobre el martillo;
- Nunca baje el martillo perforador/demoledor antes de que la broca, puntero o cincel, esté completamente inmovilizado;
- Utilice protectores auditivos cuando utilice martillos perforadores/demoledores. La exposición al ruido puede causar pérdida de audición;
- Trabaje de forma que el cable de alimentación permanezca siempre detrás del martillo durante el funcionamiento;
- Desconecte inmediatamente el martillo si se produce alguno de los siguientes problemas:
  - Chispas en las escobillas de carbón y aparición de humo;
  - Fuga de grasa por las ranuras de ventilación;
  - Daños en la carcasa del martillo;
  - Daños en el interruptor de encendido/apagado;
  - Aparición de humo u olor característico a quemado.

## Modo perforación con percusión

No cambie nunca el modo de funcionamiento con el motor en marcha, de lo contrario podrían producirse accidentes inesperados. Cambie el modo de funcionamiento cuando el motor esté completamente parado.

1. Gire la flecha (▲) del selector (5) hasta la posición (BT);
2. Inserte la broca en el agujero del portabrocas (2);
3. Pulse el interruptor encendido/apagado (11) y coloque la broca contra la superficie a perforar;
4. Presione el martillo en la dirección de la superficie a perforar. No es necesario aplicar demasiada presión;
5. Para apagar el martillo, suelte el interruptor encendido/apagado.

## Modo demolición

No cambie nunca el modo de funcionamiento con el motor en marcha, de lo contrario podrían producirse accidentes inesperados. Cambie el modo de funcionamiento cuando el motor esté completamente parado.

1. Gire la flecha (▲) del selector (5) hasta la posición (T);
2. Inserte el accesorio de impacto en el agujero del portabrocas (2);
3. Si utiliza un cincel, ajuste la posición a la orientación requerida;
4. Pulse el interruptor encendido/apagado (11) y mantenga la broca en posición sobre la superficie a taladrar/cincelar;
5. Ejercer presión con el martillo en la dirección de la superficie a perforar/cincelar. No es necesario aplicar demasiada presión;
6. Para apagar el martillo, suelte el interruptor encendido/apagado.



Nunca utilice punteros o cincelos con el martillo en modo "perforación con percusión" (BT). Asegúrese de que se utilizan en posición "demolición" (T).

## Modo perforación

Utilice esta función para perforar madera, plástico o metal.

## Ajuste de la posición del cincel

Para ajustar la posición del cincel, mueva la flecha (▲) del selector (5) a la posición (↔) y gire el portabrocas (2) hasta que el cincel se encuentre en la posición deseada. Al girar el selector para seleccionar el modo de funcionamiento, el cincel se bloquea.

## Ajuste de la velocidad de rotación y la frecuencia de impacto

La velocidad de rotación y la frecuencia de impacto se pueden ajustar con el botón regulador de la velocidad de rotación y la frecuencia de impacto (12):

1. Para aumentar la velocidad de rotación y la frecuencia de impacto, gire el regulador hacia la izquierda;
2. Para disminuir la velocidad de rotación y la frecuencia de impacto, gire el regulador hacia la derecha.



No ajuste nunca la velocidad de rotación ni la frecuencia de impacto mientras el martillo esté en marcha. Para realizar el ajuste, apague el martillo perforador/demoledor.

## Sistema de reducción de vibraciones

El martillo perforador/demoledor está equipado con un sistema activo de reducción de la vibración, que reduce las vibraciones sin disminuir el rendimiento. Este sistema reduce significativamente el nivel de exposición durante todo el periodo de trabajo, protegiendo al operario de los efectos de las vibraciones.

## INSTRUCCIONES DE MANTENIMIENTO Y LIMPIEZA

Quando realice tareas de mantenimiento o limpieza en el martillo perforador/demoledor, apáguelo y desenchufe el cable de alimentación.

### Cambio de las escobillas de carbón

El motor no se enciende cuando las escobillas están gastadas. Las escobillas deben ser sustituidas a tiempo, de lo contrario se producirá un contacto imperfecto entre ellas y el rotor, pudiendo originar chispas y provocar danos en la máquina. Las escobillas deben ser reemplazadas al mismo tiempo por dos escobillas con características iguales.

1. Desenchufe el cable de alimentación (10);
2. Retire la cubierta de la empuñadura;
3. Saque las escobillas de carbón desgastadas y instale unas nuevas, prestando atención a la posición de las escobillas;
4. Vuelva a colocar la cubierta.

## Limpieza y almacenamiento

### Limpieza

Después de cada utilización limpie todos los componentes del martillo perforador/demoledor. Limpie la herramienta eléctrica con un paño limpio y húmedo o sople con aire comprimido a baja presión.

Retire y limpie regularmente la grasa acumulada en el interior del portabrocas.

El manejo cuidado protege la herramienta eléctrica y aumenta la vida útil.

Mantenga el martillo perforador/demoledor y sus ranuras de ventilación siempre limpias. Limpie regularmente las ranuras de ventilación o siempre que queden obstruidas.

### Almacenamiento

Siempre que no estuviere en uso, guarde el martillo perforador/demoledor en un local seco, limpio, libre de vapores corrosivos y fuera del alcance de los niños. Guarde el martillo en su embalaje original.

## PROTECCIÓN DEL MEDIO AMBIENTE



El embalaje se compone de materiales reciclables, que puede eliminar a través de los puntos de reciclaje locales.



¡Nunca coloque ningún tipo de herramienta eléctrica en la basura doméstica!

Según la norma europea 2012/19/CE al respecto de los residuos de herramientas eléctricas y electrónicas y su transposición para el derecho interno, estas herramientas tienen de ser recogidas separadamente y entregadas en los locales de recogida previsto al efecto.

Puede obtener información acerca de la eliminación de la máquina utilizada a través de los responsables legales del reciclaje en su municipio.

## ATENCIÓN AL CLIENTE

WhatsApp: +351 965 157 064

E-mail: [support@vito-tools.com](mailto:support@vito-tools.com)

## PREGUNTAS FRECUENTES/ RESOLUCIÓN DE PROBLEMAS

Pregunta/Problema - Causa	Solución
<p>El motor no arranca:</p> <ul style="list-style-type: none"> <li>• El cable de alimentación está desenchufado o dañado;</li> <li>• Los contactos eléctricos del interruptor encendido/apagado no están en buenas condiciones o el interruptor no funciona;</li> <li>• Los devanados del rotor o del estator están dañados;</li> <li>• Los devanados del rotor están en cortocircuito;</li> </ul>	<ul style="list-style-type: none"> <li>• Enchufar o reparar el cable de alimentación;</li> <li>• Reparar o cambiar el interruptor;</li> <li>• Llamar a la asistencia técnica;</li> <li>• Llamar a la asistencia técnica;</li> </ul>
<p>El motor hace un sonido anormal, marcha intermitentemente o gira lentamente:</p> <ul style="list-style-type: none"> <li>• Los contactos eléctricos del interruptor encendido/apagado están dañados;</li> <li>• Bloqueo mecánico;</li> <li>• El martillo perforador/demoledor está bajo presión excesiva y el motor está en sobrecarga;</li> <li>• Las escobillas de carbón están gastadas;</li> </ul>	<ul style="list-style-type: none"> <li>• Reparar o cambiar el interruptor;</li> <li>• Inspeccionar las partes mecánicas;</li> <li>• Reducir la presión ejercida;</li> <li>• Cambiar las escobillas;</li> </ul>
<p>El portabrocas se sobrecalienta:</p> <ul style="list-style-type: none"> <li>• Falta de grasa en el interior del portabrocas;</li> </ul>	<ul style="list-style-type: none"> <li>• Engrasar las ranuras de fijación del accesorio de perforación/impacto;</li> </ul>
<p>El cuerpo del martillo perforador/demoledor se sobrecalienta:</p> <ul style="list-style-type: none"> <li>• Máquina en sobrecarga;</li> <li>• Hay un mal montaje de la carcasa o de las piezas dentro de la máquina;</li> <li>• Voltaje de alimentación muy baja;</li> </ul>	<ul style="list-style-type: none"> <li>• Reducir la presión de trabajo;</li> <li>• Comprobar si hay alguno bloqueo;</li> <li>• Comprobar la tensión de alimentación y ajustarla según las especificaciones técnicas;</li> </ul>
<p>Se producen chispas alrededor del rotor:</p> <ul style="list-style-type: none"> <li>• Las escobillas de carbón están gastadas;</li> <li>• Estator o rotor en cortocircuito;</li> </ul>	<ul style="list-style-type: none"> <li>• Cambiar las escobillas;</li> <li>• Llamar a la asistencia técnica;</li> </ul>

**CERTIFICADO DE GARANTÍA**

La garantía de este producto está en conformidad con la ley vigente a partir de la fecha de compra. Por lo tanto, debe guardar el comprobante de compra durante ese período de tiempo. La garantía cubre cualquier defecto de fabricación, material o funcionamiento, así como los repuestos y el trabajo necesario para su reparación.

Si excluyen de la garantía el malo uso del producto, eventual reparaciones efectuadas por personas no autorizadas (fuera de la asistencia de la marca VITO), así como cualquier daño causado por el uso.

**DECLARACIÓN DE CONFORMIDAD**

Declaramos bajo nuestra exclusiva responsabilidad que este producto con la designación MARTILLO PERFORADOR/DEMOLEDOR 850W SDS PLUS y la referencia VIMPDP850 cumple con las siguientes normas o documentos normativos: EN 62841-1:2015, EN IEC 62841-2-6:2020/A11:2020, AfPS GS 2019:01 PAK, EN IEC 55014-1:2021, EN IEC 55014-2:2021, EN IEC 61000-3-2:2019/A1:2021, EN 61000-3-3:2013/A2:2021, según las determinaciones de las directivas:

2006/42/CE - Directiva de Máquinas

2014/30/UE - Directiva de Compatibilidad Electromagnética

S. João de Ver,  
24 de enero de 2023

Central Lobão S. A.  
El técnico encargado

Hugo Santos



## POWER TOOL DESCRIPTION AND PACKAGING CONTENT



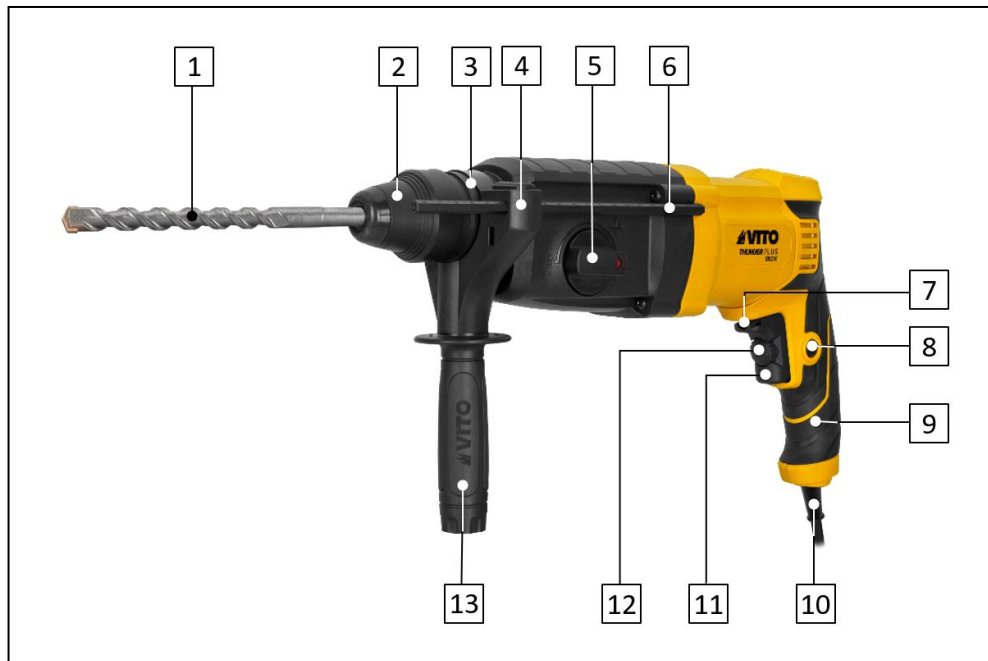





ROTARY HAMMER 850W SDS PLUS – VIMPDP850





Components' list	
1	Drilling/impact accessory
2	Chuck
3	Auxiliary handle fixing clamp
4	Depth stop holder
5	Mode selector switch and chisel position adjustment
6	Depth stop
7	Forward/reverse switch
8	ON/OFF switch lock-on button
9	Handle
10	Power cord
11	ON/OFF switch
12	Speed dial
13	Auxiliary handle

### Symbols

-  Security alert or warning.
-  To reduce the risk of injury, user must read the instruction manual.
-  No smoking and open flames.
-  Electric shock hazard.
-  Fire or explosion hazard.
-  Respect the safety distance.
-  Packaging made from recycled materials.
-  Batteries or power tools should not be disposed of together with household waste.

Technical data	
Supply voltage:	230 V AC 50 Hz
Power [W]:	850
Impact energy [J]:	3.5
Rotation speed [rpm]:	1100
Impact frequency [ipm]:	5000
Drill bit maximum diameter [mm]:	12
Drilling diameter in concrete [mm]:	26
Chuck:	SDS-PLUS
Functions:	4
Power cord length [m]:	2
Sound power level (L <sub>WA</sub> ) [dB]:	104.9
Sound pressure level (L <sub>PA</sub> ) [dB]:	93.9
Weight [Kg]:	3.5
Dimensions [mm]:	370 x 95 x 215

Packaging content	
1	Rotary hammer VIMPDP850
1	SDS-PLUS flat chisel
1	SDS-PLUS pointed chisel
3	SDS-PLUS drill bits
1	Auxiliary handle
1	Depth stop
1	Dust collector
1	Replacement carbon brushes pair
1	Instruction manual

## GENERAL SAFETY AND USE INSTRUCTIONS

 While operating power tools, several basic safety precautions must always be followed in order to reduce the risk of fire, electric shocks and personal injuries.



Always read and understand the instruction manual before start operating this power tool. Keep this manual for future reference.

### General

These preventive measures are essential for your safety, always operate the rotary hammer carefully, responsibly and considering that the user is responsible for any accidents caused to third parties or their property.

The rotary hammer may only be used by people who have read the instruction manual and are familiar with its handling. Before first use, the user must be properly and practically trained by the salesman or other competent person.

This instruction manual is an integral part of the power tool and must always be provided.

Familiarize yourself with the control devices and use of the rotary hammer. In particular, the user must know how to quickly stop the power tool.

Stay alert and use common sense while operating a power tool. A moment of inattention can result in serious injury.

Do not use the rotary hammer if you are not both physically and mentally well. Do not operate it while you are tired or under the influence of medication, drugs or alcohol. If you have a health problem, ask your doctor if it is safe for you to use the rotary hammer before doing so.

 People who have cardiac devices (pacemakers) should not use this type of equipment or stay close to them without medical advice.

This rotary hammer produces a small electromagnetic field. The influence on some active or passive medical implants cannot be completely excluded. To reduce the risk of serious or fatal injury, people with cardiac devices should consult their physician and the implant manufacturer before using the rotary hammer.

Never allow the power tool to be used by children, individuals with limited physical, sensory or mental abilities, individuals with lack of experience and knowledge of the machine, or others unfamiliar with the use instructions.

 The rotary hammer may only be used as stated in this instruction manual. Any other use, which may be dangerous and may cause injury to the user or damage to the power tool, is not permitted.

Do not overload or misuse the power tool. Using this rotary hammer for purposes other than the intended and the improper use of accessories may result in dangerous situations.

For safety reasons, any alteration to the power tool other than the assembly of accessories authorised by the manufacturer is prohibited. The warranty on your rotary hammer will be voided if you alter it in any way.

You may get information on authorized accessories from your official VITO dealer.

### Electrical safety instructions

 The power tool is double insulated, which means that all external metal parts are insulated from the electrical components. Therefore, in accordance with EN 60745 standard, no grounding is required. However, double insulation does not replace the normal safety precautions that should be observed when operating the rotary hammer.

 Do not operate power tools in explosive environments, such as in the presence of flammable liquids, gases or dust. Power tools create sparks that can ignite liquids, gases, or dust.



The supply voltage must match the technical specifications of the power tool. Keep the voltage between  $\pm 5\%$  of the rated value. Do not operate the power tool in places where the supply voltage is not stable. The power cord must be plugged into socket with differential protection and earth terminal.

If the workplace is extremely hot, humid or with a high concentration of dust, the socket circuit must be protected with a circuit breaker (30 mA) to ensure the safety of the user.

Do not expose the power tool to rain or operate it in wet or damp conditions. The presence of water in a power tool increases the risk of damage and electric shock to the user.

Hold the power tool by insulated surfaces only, which prevent electric shock if the tool comes into contact with concealed wiring during use.

Never use the power cord to pull, carry or unplug the power tool. Damaged power cords increase the risk of electric shock.

Keep the power cord and plug away from heat sources, oil and sharp objects. Check the condition of the power cord regularly, if it is damaged, it must be replaced or repaired by a qualified technician.

Never change the power cord's plug and use a socket which is compatible with the plug. Do not use any kind of socket adaptor.

The use of extension cords to plug in the power cord is not recommended. However, if you use an extension cord, you should take some precautions, such as:

- If you operate the power tool outdoors, use only extension cords suitable for outdoor use. Use of a suitable extension cord reduces the risk of electric shock;
- Only use extension cords, plugs and sockets with earth contact;
- The cross-section of the extension cord's conductors shall be proportional to the length and with the same characteristics as or larger than the rotary hammer's power cord;

- Do not use damaged extension cords. Examine the extension cords before using them and replace if necessary;
- Always unplug the extension cord before removing the plug from the power tool;
- When using an extension cord reel, unroll the cord completely.

### Before you start operating

Individuals who have not read the instruction manual and are not familiarized with how to operate the rotary hammer must not use it.

To ensure that you work with the power tool safely, you should consider a few precautions and procedures before start-up:

- Inspect the machine before each use. Check that the attached accessories are fitted correctly and in good condition. If damaged or worn out excessively, replace the accessories;
- In normal operation, the rotary hammer is designed to generate vibrations. Check that all fixing bolts are properly tightened. Regular servicing is important to ensure the safety and performance of the power tool;
- After fitting the accessories and before using the device on a workpiece, run it at maximum no-load speed for some time. Check for moving parts misalignment or any other condition that may affect the rotary hammer operation. Check that all rotating parts run smoothly, without abnormal noises and sparks on the carbon brushes;
- Check that the safety devices are in perfect condition and function properly. Never use the power tool if the safety devices are missing, inhibited, damaged or worn out;
- Ensure that the ON/OFF switch is off positioned when plugging in the power cord. If the ON/OFF switch is damaged or does not enable you to control the operation of the power tool, it must be repaired or replaced in order to prevent unintentional starting of the rotary hammer.

Make all adjustments and work necessary for the correct assembly of the power tool if you have any questions or difficulties, contact your official dealer.

## While operating

 Keep third parties away from the power tool's area of operation. Never work while animals or people, especially children, are in the danger zone.

Keep the work area clean, organized and well lit (250 to 300 lux), thus decreasing the risk of accidents.

Always wear personal protective equipment and clothing. Wearing a visor or goggles, dust mask, hearing protection, anti-slip safety shoes, long-sleeved clothing, gloves and helmet properly reduces the risk of injury.

Clothing worn during operation must be adequate, tight and closed, for example, a work boiler suit. Do not wear loose clothing or jewelry. Keep hair, clothing and gloves away from moving parts.

 A massive load of vibrations may damage nervous and circulatory systems, especially to whom have circulatory problems. Inform your doctor if any symptoms arise caused by vibrations. Among these symptoms, that occur specially on fingers, hand and wrists, are also included loss of sensation, pain, muscle weakness, skin discoloration or tingling sensation.

While operating the rotary hammer, plan rest breaks and avoid operating it for long periods of time. Permanent vibrations are very harmful.

Control and safety devices installed on the power tool may not be removed or inhibited.

To avoid accidents, you should also take into consideration the following precautions and procedures:

- When operating the rotary hammer, adopt a stable position and always keep your balance. Hold the rotary hammer firmly to ensure continuous operation and withstand unexpected situations;
- Make sure that the ventilation slots are not clogged. Do not place any objects over the slots;
- The accessories (drill bits, flat and pointed chisels) and the chuck may become too hot during operation. There is a risk of burns. Wear protective gloves when changing accessories;
- Make sure that you do not damage the electrical circuits, gas and water pipes when operating the equipment. Any damage to these installations can cause fire, explosion, electric shock or property damage;
- Avoid using the rotary hammer on surfaces coated with paints containing lead or other materials harmful to health. Any contact or inhalation of dust may cause allergic reactions and/or breathing disorders. Wear a mask and work with a dust extraction device if the power tool allows so;
- Materials containing asbestos cannot be sanded. Asbestos is carcinogenic.

## Maintenance and cleaning

Before performing cleaning, adjusting, changing accessories, repairing and maintenance tasks, you must unplug the power cord.

Replace worn out or damaged parts immediately, so that the power tool is always in a safe operating condition.

Cleaning:

The power tool should be thoroughly cleaned thoroughly after each use.

Do not use aggressive cleaning products. These products may damage plastics and metals, compromising the safe operation of the power tool.

**Maintenance:**

Only maintenance works described in this instruction manual may be carried out, all other works must be performed by an official dealer.

Keep all nuts and bolts tight so the power tool is in safe operating condition.

If any components or safety devices are removed for maintenance works, they must be repositioned immediately and correctly.

Use only VITO-approved accessories for this machine or technically identical parts. Failure to do so may result in personal injuries or damages to the rotary hammer. If in doubt, if you lack knowledge or resources, you should contact an official dealer.

**Technical assistance**

Your rotary hammer should only be serviced by the manufacturer's internal service personnel, or other qualified personnel, replacing any necessary parts with original parts.

**ASSEMBLY INSTRUCTIONS****Auxiliary handle**

The auxiliary handle (13) is factory fitted. However, before use, you should adjust the position according to the user or the task to be done.

The position of the auxiliary handle can be adjusted 360° to ensure a safe and fatigue-free working posture for the user.

1. Loosen the handle counterclockwise until there is clearance in the fixing clamp (3);
2. Turn the handle to the desired position;
3. Tighten the handle until it locks in place by turning it clockwise.

If it is necessary to remove the auxiliary handle, use the following procedure to reassemble it:

1. Insert the fixing clamp (3) of the auxiliary handle into the hammer from the side of the chuck (2);
2. Screw the auxiliary handle clockwise;
3. Turn the handle to the desired position and tighten the handle until it is completely secure.

**Depth stop**

To ensure that you do not drill deeper than intended, use the depth stop.

1. Press the button on the top of the auxiliary handle;
2. Insert the depth stop (6) into the holder (4);
3. Adjust the depth stop to the desired depth and release the button.

**Assembling and changing drilling/impact accessories**

Never assemble or change accessories while the rotary hammer is running. Always switch off the hammer before carrying out these operations.

With the SDS-Plus chuck, you can change accessories more easily and without additional effort.

1. Clean the drilling/impact accessories (1) and grease the grooves;
2. Insert the drill bit, flat or pointed chisel into the chuck hole (2). Turn the accessory to make it easier to fit;
3. Ensure that the accessory is securely fastened. Pull it out and check that it is locked in place;
4. To remove the accessory, pull the chuck sleeve (2) in the direction of the auxiliary handle and remove the drill bit, pointed or flat chisel.

**Dust collector**

Use the dust collector to prevent dust from falling on the machine and user during work.

## OPERATING INSTRUCTIONS

The hammer has been designed to perform drilling, boring and chiselling operations in concrete, brick, stone and asphalt.

When you work with the rotary hammer, you should take into consideration some cares and procedures of use:

- When the drill bit jams, switch off the rotary hammer immediately. Avoid high reaction torques that cause kickback;
- Always work with the auxiliary handle fitted and hold the hammer with both hands. Loss of control of the rotary hammer can cause serious injury;
- Do not apply too much pressure on the rotary hammer against the workpiece/object. If the speed drops abruptly, reduce the pressure on the hammer immediately;
- Never put down the rotary hammer before the drill bit, pointed or flat chisel, is completely stopped;
- Wear hearing protection while operating rotary hammers. Exposure to noise can cause hearing loss;
- Work in such a way that the power cord is always behind the rotary hammer during operation;
- Switch off the rotary hammer immediately if any of the following problems occur:
  - Sparks in the brushes and smoke appearance;
  - Grease leakage through the ventilation slots;
  - Damage on the rotary hammer housing;
  - Damage to the "ON/OFF" switch;
  - If you sense smoke or burning smell.

## Hammer drilling mode

Never change the operating mode while the motor is running, otherwise unexpected accidents may occur. Change the operating mode when the motor is completely stopped.

1. Set the arrow (▲) on the selector switch (5) to position (IT);
2. Fit the drill bit into the chuck hole (2);
3. Press the "ON/OFF" switch (11) and touch the drill bit against the surface to be drilled;
4. Press the rotary hammer in the direction of the surface to be drilled. It is not necessary to apply too much pressure;
5. To switch off the rotary hammer, release the "ON/OFF" switch.

## Demolition mode

Never change the operating mode while the motor is running, otherwise unexpected accidents may occur. Change the operating mode when the motor is completely stopped.

1. Set the arrow (▲) on the selector switch (5) to position (T);
2. Fit the accessory into the chuck hole (2);
3. If using a chisel, adjust the position to the required direction;
4. Press the "ON/OFF" switch (11) and touch the drill bit to the surface to be drilled/chiselled;
5. Press the hammer in the direction of the surface to be drilled/chiselled. It is not necessary to apply too much pressure;
6. To switch off the rotary hammer, release the "ON/OFF" switch.



Never use pointed or flat chisels with the rotary hammer in "Hammer Drilling" mode (IT). Ensure they are used in the "Demolition" position (T).

## Drilling mode

Use this function to drill in wood, plastic or metal.

## Chisel position adjustment

To adjust the position of the chisel, place the arrow (▲) of the mode selector switch (5) into position (→) and turn the chuck sleeve (2) until the chisel is in the desired position. When you turn the mode selector switch to select the operation mode, the chisel is locked.

## Setting the rotation speed and impact frequency

Rotation speed and impact frequency can be adjusted on the rotation speed and impact frequency adjustment dial (12):

1. To increase the rotation speed and impact frequency, turn the dial to the left;
2. To decrease the rotation speed and impact frequency, turn the dial to the right.



Never adjust the rotation speed and impact frequency while the rotary hammer is running. To adjust, stop the rotary hammer.

## Vibration reduction system

The rotary hammer is equipped with an active vibration reduction system, which cuts vibration without reducing performance. This system significantly reduces the exposure level over the total working period, protecting the user from the effects of vibration.

## MAINTENANCE AND CLEANING INSTRUCTIONS

Before inspecting, carrying out any maintenance or cleaning tasks, switch off the rotary hammer and unplug the power cord.

### Carbon brushes replacement

The motor will not start if the carbon brushes are worn out. The brushes must be replaced in time, otherwise there will be poor contact between the brushes and the rotor, which may lead to sparks and damage to the power tool. Both carbon brushes should be replaced at the same time by two brushes with equal characteristics.

1. Unplug the power cord (10);
2. Remove the handle cover;
3. Remove the worn-out carbon brushes and install the new ones, paying attention to their position;
4. Place the handle cover.

### Cleaning and storage

#### Cleaning

After each use, clean all the components of the rotary hammer. Clean the rotary hammer with a clean, damp cloth and blow it out with compressed air at low pressure.

Regularly remove and clean the grease accumulated inside the chuck.

Careful handling protects the power tool and extends its service life.

The power tool and its ventilation slots must be kept clean. Clean the ventilation slots regularly or whenever they become blocked.

#### Storage

When not in use, store the rotary hammer in a dry, clean place, free of corrosive smoke and out of children's reach. Keep the hammer in its original packaging.

## ENVIRONMENTAL POLICY



The packaging is made up of recyclable materials, which you can dispose on local recycling points.



Never dispose of power tools with your household waste!

According to the European Directive 2012/19/EC on electrical and electronic equipment waste and its transposition into national law, power tools must be collected separately and delivered to the collection sites provided for this purpose.

You can get information regarding the disposal of the power tool through the person in charge for recycling in your city.

## CUSTOMER SERVICE

WhatsApp: +351 965 157 064

E-mail: [support@vito-tools.com](mailto:support@vito-tools.com)

## FREQUENTLY ASKED QUESTIONS/TROUBLESHOOTING

Question/Problem - Cause	Solution
<p>The motor does not start:</p> <ul style="list-style-type: none"> <li>• The power cord is unplugged or damaged;</li> <li>• ON/OFF switch electrical contacts are not in good condition, or it does not work;</li> <li>• Rotor or stator windings are damaged;</li> <li>• Short-circuited rotor windings;</li> </ul>	<ul style="list-style-type: none"> <li>• Plug in or repair the power cord;</li> <li>• Repair or replace the switch;</li> <li>• Call technical assistance;</li> <li>• Call technical assistance;</li> </ul>
<p>The motor makes an abnormal sound, starts intermittently or runs slowly:</p> <ul style="list-style-type: none"> <li>• ON/OFF switch contacts are damaged;</li> <li>• Mechanical parts are blocked/clogged;</li> <li>• The rotary hammer is running over excessive pressure, overloaded motor;</li> <li>• The carbon brushes are worn out;</li> </ul>	<ul style="list-style-type: none"> <li>• Repair or replace the switch;</li> <li>• Inspect the mechanical parts;</li> <li>• Reduce the pressure applied;</li> <li>• Replace the carbon brushes;</li> </ul>
<p>The chuck overheats:</p> <ul style="list-style-type: none"> <li>• Lack of grease inside the chuck;</li> </ul>	<ul style="list-style-type: none"> <li>• Put grease into the fixing grooves of the drilling/impact accessory;</li> </ul>
<p>Body overheats:</p> <ul style="list-style-type: none"> <li>• Overloaded machine;</li> <li>• Incorrect housing or parts assembly inside the rotary hammer;</li> <li>• Faulty power supply;</li> </ul>	<ul style="list-style-type: none"> <li>• Reduce working pressure;</li> <li>• Check if there is any blockage or part touching the rotor;</li> <li>• Check the supply voltage and adjust it according to the technical data;</li> </ul>
<p>Sparks around the rotor:</p> <ul style="list-style-type: none"> <li>• The carbon brushes are worn out;</li> <li>• Short-circuited stator or rotor;</li> </ul>	<ul style="list-style-type: none"> <li>• Replace the carbon brushes;</li> <li>• Call technical assistance;</li> </ul>



**WARRANTY CERTIFICATE**

The warranty for this product is in accordance with the law in force from the date of purchase. You should, therefore, keep your proof of purchase during this period. The warranty covers any manufacturing defect in material or operation, as well as parts and work needed for their repairing.

Excluded from the warranty are the misuse of the product, any repairs carried out by unauthorized individuals (outside the service center of the brand VITO) as well as any damage caused by its use.

**DECLARATION OF CONFORMITY**

We declare, under our sole responsibility, that the product labelled ROTARY HAMMER 850W SDS PLUS with code VIMPDP850 complies with the following standards or normative documents: EN 62841-1:2015, EN IEC 62841-2-6:2020/A11:2020, AfPS GS 2019:01 PAK, EN IEC 55014-1:2021, EN IEC 55014-2:2021, EN IEC 61000-3-2:2019/A1:2021, EN 61000-3-3:2013/A2:2021, as defined by:

2006/42/EC - The Machinery Directive

2014/30/EU - The Electromagnetic Compatibility Directive

S. João de Ver,  
24<sup>th</sup> january 2023

Central Lobão S. A.  
Technical manager  
Hugo Santos







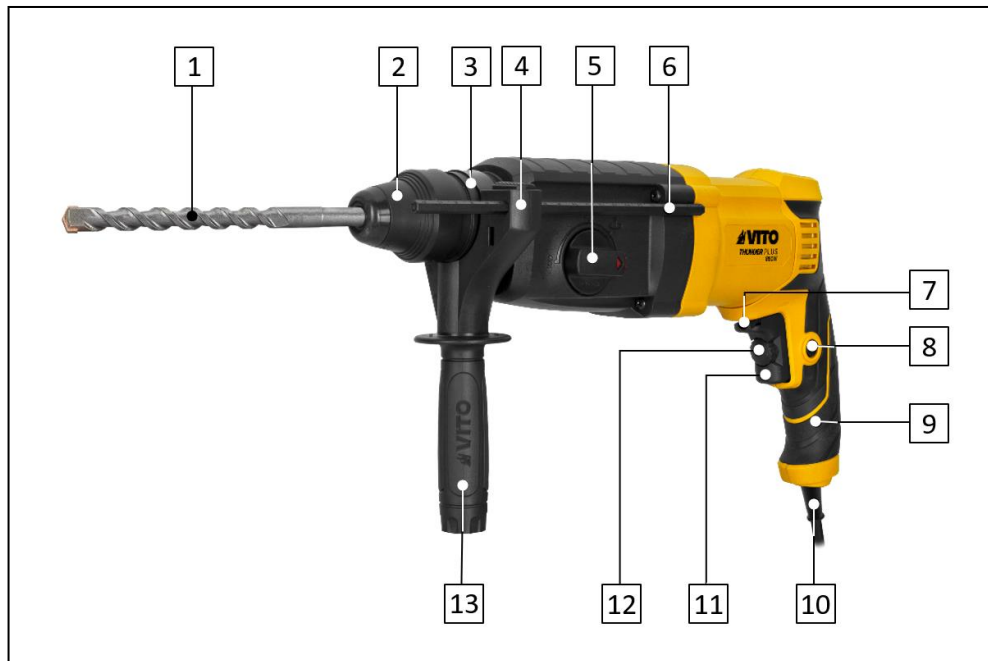



## DESCRIPTION DE L'OUTIL ÉLECTRIQUE ET CONTENU DE L'EMBALLAGE

MARTEAU PERFORATEUR/BURINEUR 850W SDS PLUS – VIMPPD850



Liste de composants	
1	Accessoire de perçage/percussion
2	Mandrin
3	Collier de serrage de la poignée auxiliaire
4	Support de fixation de la butée de profondeur
5	Sélecteur du mode de fonctionnement et réglage de la position du burin
6	Butée de profondeur
7	Inverseur du sens de rotation
8	Bouton de verrouillage de l'interrupteur marche/arrêt
9	Poignée
10	Cordon d'alimentation
11	Interrupteur marche/arrêt
12	Régulateur du sens de rotation
13	Poignée auxiliaire

### Symboles

-  Avertissements liés à la sécurité ou remarques importantes.
-  Pour éviter tout risques de dommages, l'utilisateur est prié de lire le mode d'emploi.
-  Interdiction d'allumer et fumer.
-  Risque d'électrocution.
-  Risque d'incendie ou d'explosion.
-  Respectez la distance de sécurité.
-  Emballage fabriqué à partir de matériaux recyclés.
-  Collecte séparée des batteries et/ou des outils électriques.

Données techniques	
Tension d'alimentation :	230 V AC 50 Hz
Puissance [W] :	850
Énergie d'impact [J] :	3.5
Vitesse de rotation [tpm] :	1100
Fréquence de frappe [ipm] :	5000
Diamètre maximum du foret [mm] :	12
Diamètre de perçage dans béton [mm] :	26
Mandrin :	SDS-PLUS
Fonctions :	4
Longueur du cordon d'alimentation [m] :	2
Niveau de puissance acoustique (L <sub>WA</sub> ) [dB] :	104.9
Niveau de pression acoustique (L <sub>PA</sub> ) [dB] :	93.9
Poids [Kg] :	3.5
Dimensions [mm] :	370 x 95 x 215

Contenu de l'emballage	
1	Marteau perforateur/burineur VIMPDP850
1	Burin pointu SDS-PLUS
1	Burin plat SDS-PLUS
3	Forets SDS-PLUS
1	Poignée auxiliaire
1	Butée de profondeur
1	Couvercle anti-poussière
1	Paire de balais de charbon de rechange
1	Mode d'emploi

## INSTRUCTIONS GÉNÉRALES DE SÉCURITÉ ET D'UTILISATION

 Lors de l'utilisation du marteau perforateur/burineur, certaines mesures de sécurité de base doivent être respectées, afin d'éviter tout risque d'incendie, d'électrocution et d'accidents domestiques.

 Lisez toujours les consignes de sécurité, le mode d'emploi et les conseils d'entretien avant de commencer à utiliser votre outil électrique. Veillez à conserver ce mode d'emploi pour toute référence ultérieure.

### Règles générales

Ces mesures préventives sont indispensables pour votre sécurité, utilisez toujours l'outil électrique avec précaution, de manière responsable et en tenant compte du fait que l'utilisateur est responsable de tout accident causé à des tiers ou à leurs biens.

L'outil électrique ne doit être utilisé que par des individus qui ont lu le mode d'emploi et qui se sont familiarisés avec le maniement du marteau perforateur/burineur. Avant la première utilisation, l'utilisateur doit être instruit par le distributeur ou toute autre personne compétente sur l'utilisation de l'outil électrique et doit avoir reçu des instructions appropriées et pratiques.

Le mode d'emploi fait partie intégrante de l'outil électrique et doit toujours être fourni.

Familiarisez-vous avec les dispositifs de commande et l'utilisation de l'outil électrique. En particulier, l'utilisateur doit savoir comment arrêter rapidement l'outil électrique.

Soyez vigilant et faites preuve de bon sens lorsque vous travaillez avec un outil électrique. Un moment d'inattention peut causer des blessures graves.

N'utilisez l'outil électrique que si vous vous trouvez en bonne condition physique et mentale. N'utilisez pas l'outil électrique lorsque vous êtes fatigué ou sous l'influence de l'alcool, de drogues ou de médicaments. Si vous souffrez d'un problème de santé, demandez l'avis à votre médecin avant d'utiliser ce marteau perforateur/burineur.

 Les personnes qui utilisent des dispositifs cardiaques (pacemakers) ne doivent pas utiliser ce marteau perforateur/burineur en rester proche sans avis médical.

Ce marteau perforateur/burineur produit un champ électromagnétique. L'influence sur certains implants médicaux actifs ou passifs ne peut être totalement exclue. Pour réduire le risque de blessures graves ou fatales, les personnes avec des stimulateurs cardiaques doivent consulter le médecin et le fabricant de l'implant avant d'utiliser l'appareil.

Ne laissez jamais des enfants, des personnes aux capacités physiques, sensorielles ou mentales limitées, des personnes manquant d'expérience et de connaissance de l'outil électrique ou d'autres personnes ne connaissant pas les instructions d'utilisation utiliser l'outil électrique.

 L'outil électrique ne doit être utilisé que de la façon décrite dans ce mode d'emploi. Toute autre utilisation pouvant être dangereuse et pouvant causer des blessures à l'utilisateur ou endommager l'outil électrique.

Ne surchargez pas et n'utilisez pas mal l'outil électrique. L'utilisation de l'outil électrique à des fins autres que celles prévues peut entraîner des situations dangereuses.

Pour des raisons de sécurité, toute modification de l'outil électrique autre que le montage des accessoires autorisés par le fabricant est interdit. Toute modification effectuée annulera le droit à la garantie.

Vous pourrez obtenir des informations sur les accessoires autorisés auprès de votre distributeur officiel VITO.

### Sécurité électrique

 L'outil électrique est doté d'une double isolation, ce qui signifie que toutes les pièces métalliques extérieures sont isolées des composants électriques. Par conséquent, conformément à la norme EN 60745, aucune mise à la terre n'est nécessaire. Cependant, la double isolation ne remplace pas les précautions normales de sécurité à respecter lors de l'utilisation de la machine.

 N'utilisez pas des outils électriques dans des environnements explosifs, par exemple en présence de liquides, gaz ou poussières inflammables. Les outils électriques créent des étincelles qui peuvent enflammer les liquides, les gaz ou la poussière.



La tension d'alimentation doit correspondre aux caractéristiques techniques de l'outil électrique. Maintenez la tension dans une plage de  $\pm 5\%$  de la valeur nominale. N'utilisez pas le marteau perforateur/burineur dans des endroits où la tension d'alimentation n'est pas stable. Le cordon d'alimentation de l'outil électrique doit être branché dans une prise électrique avec protection différentielle et terre.

Si l'endroit de travail est extrêmement chaud, humide ou a une forte concentration de poussière, le circuit de la prise de courant doit être protégé par un disjoncteur (30 mA) pour assurer la sécurité de l'utilisateur.

N'exposez pas l'outil électrique à la pluie et ne l'utilisez pas dans des environnements humides. L'entrée d'eau dans un outil électrique augmente le risque de dommage du marteau perforateur/burineur et de choc électrique pour l'utilisateur.

Tenez l'outil électrique uniquement par les surfaces isolées, ce qui permet d'éviter les chocs électriques si l'outil entre en contact avec des fils cachés pendant l'utilisation.

N'utilisez jamais le cordon d'alimentation pour tirer, transporter ou débrancher l'outil électrique de la prise de courant. Les cordons d'alimentation endommagés augmentent le risque de choc électrique.

Maintenez le cordon d'alimentation et la fiche à l'éloigné des sources de chaleur, de l'huile, des objets tranchants et des pièces en rotation. Vérifiez régulièrement l'état du cordon d'alimentation. S'il est endommagé, il doit être remplacé par un technicien qualifié.

Ne modifiez jamais la fiche du cordon d'alimentation et utilisez une prise compatible avec la fiche. N'utilisez aucun type d'adaptateur.

L'utilisation de rallonges électriques, pour brancher le cordon d'alimentation, n'est pas recommandée. Toutefois, si vous utilisez une rallonge électrique, vous devez prendre certaines précautions, telles que :

- Si vous utilisez l'outil électrique à l'extérieur, utilisez uniquement des rallonges adaptées à une utilisation en extérieur. L'utilisation d'une rallonge appropriée réduit le risque de choc électrique ;
- N'utilisez que des rallonges, des fiches et des prises avec terre ;
- La section des conducteurs de la rallonge doit être proportionnelle à la longueur et avoir des caractéristiques égales ou supérieures aux caractéristiques du cordon d'alimentation de l'outil électrique ;

- N'utilisez pas de rallonges endommagées. Vérifiez la condition des rallonges électriques avant de les utiliser et remplacez-les si nécessaire ;
- Débranchez toujours la rallonge avant de retirer la fiche ;
- Lorsque vous utilisez une rallonge à enrouleur, déroulez le câble complètement.

### Avant de commencer à travailler

Assurez-vous que l'outil électrique soit utilisé uniquement par des individus ayant connaissance du mode d'emploi.

Afin d'assurer que la machine est utilisée en toute sécurité, certaines précautions et procédures doivent être observées avant le démarrage :

- Inspectez l'outil électrique avant chaque utilisation. Vérifiez que les accessoires sont montés correctement et en bon état. En cas d'usure excessif, remplacez-les ;
- En fonctionnement normal, l'outil électrique produit des vibrations. Vérifiez que toutes les boulons de fixation sont correctement serrés. Un entretien régulier est important pour garantir la sécurité et les performances de l'outil électrique ;
- Après avoir monté les accessoires et avant d'utiliser le marteau perforateur/burineur, testez-la à vide à pleine vitesse pendant un certain temps. Vérifiez le mauvais alignement des pièces mobiles ou toute autre condition susceptible d'affecter le bon fonctionnement de l'outil électrique. Vérifiez que toutes les pièces mobiles se tournent doucement, sans bruits anormaux et étincelles dans les balais de charbon ;
- Vérifiez si les dispositifs de sécurité sont en parfait état et fonctionnent correctement. Ne jamais utiliser l'outil électrique si les dispositifs de sécurité manquent, sont inhibées, endommagées ou usées ;
- Assurez-vous que l'interrupteur marche/arrêt est en position arrêt lorsque vous branchez le cordon d'alimentation. Si l'interrupteur est endommagé ou ne vous permet pas de contrôler le fonctionnement du marteau perforateur/burineur il doit être réparé ou remplacé afin d'éviter un démarrage involontaire.

Réalisez tous les réglages et les travaux nécessaires au montage correct de l'outil électrique, si vous avez des questions ou des difficultés, contactez votre distributeur officiel.

## Au cours du travail

 Tenez les tiers le plus loin possible de la zone d'utilisation du marteau perforateur/burineur. Ne travaillez jamais lorsque des animaux ou des personnes, en particulier des enfants, se trouvent dans la zone de danger.

Maintenez la zone de travail propre, organisée et bien éclairée (lumière de 250 à 300 lux), diminuant ainsi le risque d'accident.

Toujours portez des vêtements et équipement de protection individuelle. Le port d'une visière ou de lunettes, d'un masque anti-poussière, d'une protection auditive, de chaussures de sécurité antidérapantes, de vêtements à manches longues, de gants et d'un casque dans des conditions appropriées réduit le risque de blessure.

Les vêtements utilisés pendant l'utilisation du marteau perforateur/burineur doivent être adéquat, serré et fermé, par exemple, une combinaison de travail. Ne portez pas de vêtements amples ou de bijoux. Tenez les cheveux, les vêtements et les gants à l'écart des pièces en rotation.

 L'utilisation du marteau perforateur/burineur provoque une forte charge de vibrations qui peut endommager les systèmes circulatoire et nerveux, en particulier chez les personnes souffrant de problèmes circulatoires. Consultez un médecin si des symptômes pouvant être causés par des vibrations apparaissent. Ces symptômes, qui se manifestent principalement au niveau des doigts, des mains ou des poignets, comprennent, par exemple, la perte de sensation, la douleur, la faiblesse musculaire, la décoloration de la peau ou des picotements désagréables.

Lorsque vous utilisez le marteau, prévoyez des pauses et évitez d'utiliser le marteau pendant de longues périodes. Les vibrations permanentes sont nocives pour la santé.

Les dispositifs de commande et de sécurité montés sur l'outil électrique ne doivent pas être enlevés ou bloqués.

Pour éviter les accidents, vous devez également prendre en considération les précautions et procédures suivantes :

- Adoptez une position stable et gardez toujours votre équilibre. Tenez fermement le marteau perforateur/burineur pour assurer un fonctionnement en continu de façon à résister aux situations imprévues ;
- Veillez à ce que les ouïes d'aération ne soient pas obstruées pendant le fonctionnement. N'insérez pas des objets dans les ouïes d'aération ;
- Les accessoires (forets, burins pointus et plats) et le mandrin peuvent devenir trop chauds pendant le fonctionnement. Il y a un risque de brûlures. Portez des gants de protection pour changer les accessoires ;
- Veillez à ne pas endommager les circuits électriques, les conduites de gaz et d'eau lorsque vous travaillez avec l'outil électrique. Tout dommage à ces éléments peut provoquer un incendie, une explosion, une électrocution ou des dommages matériels ;
- Évitez d'utiliser le marteau perforateur/burineur sur des surfaces recouvertes de peinture contenant du plomb ou d'autres matériaux nocifs pour la santé. Le contact ou l'inhalation de poussière peut provoquer des réactions allergiques et/ou des maladies respiratoires. Portez un masque et travaillez avec un dispositif d'aspiration des poussières, si le marteau perforateur/burineur le permet ;
- Les matériaux contenant de l'amiante ne peuvent pas être travaillés. L'amiante est cancérigène.

## Entretien et nettoyage

Débranchez le cordon d'alimentation avant de commencer les tâches de nettoyage, de réglage, de réparation ou d'entretien.

Remplacez immédiatement les pièces usées ou endommagées afin que l'outil électrique soit toujours opérationnel et en bon état de fonctionnement.

Nettoyage :

L'outil électrique doit être entièrement nettoyé après utilisation.

N'utilisez pas de produits de nettoyage agressifs. Ces produits peuvent endommager les plastiques et les métaux et compromettre la sécurité lors de l'utilisation de votre outil électrique.

Entretien :

Les travaux d'entretien ne doivent être effectués que comme décrit dans ce mode d'emploi. Tous les autres travaux doivent être effectués par un distributeur officiel.

Maintenez tous les écrous et boulons bien serrés afin que l'outil électrique puisse fonctionner en toute sécurité.

Si des composants ou des dispositifs de sécurité sont retirés pour des travaux d'entretien, ils doivent être remis en place correctement.

N'utilisez que des outils ou accessoires autorisés par la marque VITO pour cet outil électrique ou des pièces techniquement identiques. Sinon, vous risquez de vous blesser ou d'endommager l'outil électrique. En cas de doute ou si vous n'avez pas les connaissances et les moyens nécessaires, vous devez contacter un distributeur officiel.

### Assistance technique

Le marteau perforateur/burineur doit être uniquement réparé par le service d'assistance technique de la marque, ou par un professionnel qualifié, uniquement avec pièces de rechange d'origine.

## INSTRUCTIONS DE MONTAGE

### Poignée auxiliaire

La poignée auxiliaire (13) est montée en usine. Toutefois, avant de l'utiliser, vous devez en régler la position en fonction de l'utilisateur ou de la tâche à effectuer.

La position de la poignée auxiliaire peut être réglée à 360° pour assurer à l'utilisateur une position de travail sûre et sans fatigue.

1. Desserrez la poignée dans le sens inverse des aiguilles d'une montre jusqu'à ce qu'il y ait de l'écartement dans le collier de serrage (3) ;
2. Tournez la poignée dans la position souhaitée ;
3. Serrez la poignée jusqu'à ce qu'elle se verrouille en place en la tournant dans le sens des aiguilles d'une montre.

S'il est nécessaire de retirer la poignée auxiliaire, utilisez la procédure suivante pour la remonter :

1. Insérez le collier de serrage (3) de la poignée auxiliaire dans le marteau depuis le côté du mandrin (2) ;
2. Vissez la poignée auxiliaire dans le sens des aiguilles d'une montre ;
3. Tournez la poignée dans la position souhaitée et vissez la poignée jusqu'à ce qu'elle soit complètement fixée.

### Butée de profondeur

Pour vous assurer de ne pas percer plus profondément que prévu, utilisez la butée de profondeur.

1. Appuyez sur le bouton situé en haut de la poignée auxiliaire ;
2. Insérez la butée de profondeur (6) dans le support de fixation (4) ;
3. Réglez la butée à la profondeur souhaitée et relâchez le bouton.

### Montage et changement des accessoires de perçage/percussion

Ne montez ou changez jamais des accessoires lorsque le marteau perforateur/burineur est en marche. Arrêtez toujours le marteau avant de procéder à ces opérations.

Avec le mandrin SDS-Plus, vous pouvez réaliser des changements plus facilement et sans effort supplémentaire.

1. Nettoyez l'accessoire de perçage/percussion (1) et lubrifiez les rainures ;
2. Insérez le foret, le burin pointu ou plat dans le trou du mandrin (2). Tournez l'accessoire pour faciliter sa mise en place ;
3. Assurez-vous que l'accessoire est bien fixé. Retirez-le et vérifiez qu'il est bien verrouillé ;
4. Pour retirer l'accessoire, tirez le mandrin (2) en direction de la poignée auxiliaire et retirez le foret, le burin plat ou pointu.

### Couvercle anti-poussière

Utilisez le couvercle anti-poussière pour éviter que la poussière ne tombe sur la machine et l'utilisateur pendant le travail.

## INSTRUCTIONS DE FONCTIONNEMENT

Le marteau perforateur/burineur a été conçu pour les opérations de forage, d'alésage et de burinage dans le béton, la brique, la pierre et l'asphalte.

Lorsque vous travaillez avec le marteau, vous devez prendre en considération certains soins et procédures d'utilisation :

- Lorsque l'accessoire de perçage/percussion se coince, arrêtez immédiatement le marteau perforateur/burineur. Évitez les couples de réaction élevés qui provoquent un rebond ;
- Travaillez toujours avec la poignée auxiliaire montée et tenez le marteau à deux mains. La perte de contrôle du marteau peut entraîner des blessures graves ;
- N'appliquez pas une pression trop forte du marteau contre la pièce/objet. Si la vitesse chute brusquement, réduisez immédiatement la pression sur le marteau ;
- Ne jamais poser le marteau avant que le foret, la burin plat et pointu ne soit complètement immobilisé ;
- Portez une protection auditive lorsque vous utilisez des marteaux perforateurs/burineurs. L'exposition au bruit peut entraîner une perte d'audition ;
- Travaillez de manière à ce que le cordon d'alimentation reste toujours derrière le marteau pendant l'utilisation ;
- Arrêtez immédiatement le marteau perforateur/burineur si l'un des problèmes suivants se produit :
  - Des étincelles dans les balais de charbon et l'apparition de fumée ;
  - Fuite de graisse par les ouïes d'aération ;
  - Dommages du boîtier du marteau ;
  - Dommages de l'interrupteur marche/arrêt ;
  - Si vous sentez une odeur de fumée ou de brûlé.

### Mode perçage avec percussion

Ne changez jamais le mode de fonctionnement pendant que le moteur tourne, sinon des accidents inattendus peuvent se produire. Changez le mode de fonctionnement lorsque le moteur est complètement arrêté.

1. Tournez la flèche (▲) du sélecteur (5) vers la position (T) ;
2. Insérez le foret dans le trou du mandrin (2) ;
3. Appuyez sur l'interrupteur " marche/arrêt " (11) et placez le foret en contact avec la surface à percer ;
4. Appliquez de la pression sur le marteau dans la direction de la surface à percer. Il n'est pas nécessaire d'appliquer trop de pression ;
5. Pour éteindre le marteau, relâchez l'interrupteur " marche/arrêt ".

### Mode démolition

Ne changez jamais le mode de fonctionnement pendant que le moteur tourne, sinon des accidents inattendus peuvent se produire. Changez le mode de fonctionnement lorsque le moteur est complètement arrêté.

1. Tournez la flèche (▲) du sélecteur (5) vers la position (T) ;
2. Insérez l'accessoire dans le trou du mandrin (2) ;
3. Si vous utilisez un burin plat, ajustez la position en fonction de la direction souhaitée ;
4. Appuyez sur l'interrupteur " marche/arrêt " (11) et mettez le foret en contact avec la surface à percer/ciseler ;
5. Appuyez sur le marteau dans la direction de la surface à percer/ciseler. Il n'est pas nécessaire d'appliquer trop de pression ;
6. Pour éteindre le marteau, relâchez l'interrupteur " marche/arrêt ".



N'utilisez jamais de burin plat ou pointus lorsque le marteau est en mode "Perçage avec percussion" (T). Veillez à ce qu'ils soient utilisés en position "démolition" (T).

### Mode perçage

Utilisez cette fonction pour percer le bois, le plastique ou le métal.

### Réglage de la position du burin

Pour régler la position du burin plat, placez la flèche (▲) du sélecteur du mode de fonctionnement (5) sur la position (→) et tournez le mandrin (2) jusqu'à ce que le burin plat soit dans la position requise. Lorsque vous tournez la molette pour sélectionner le mode de fonctionnement, le burin plat est bloqué.

### Réglage de la vitesse de rotation et fréquence de frappe

La vitesse de rotation et la fréquence de frappe peuvent être réglées sur le bouton de réglage de la vitesse de rotation et de la fréquence de frappe (12) :

1. Pour augmenter la vitesse de rotation et la fréquence de frappe, tournez régulateur vers la gauche ;
2. Pour diminuer la vitesse de rotation et la fréquence de frappe, tournez le régulateur vers la droite.



Ne réglez jamais la vitesse de rotation et la fréquence de frappe pendant que vous travaillez avec le marteau. Pour réaliser le réglage, arrêtez le marteau.



## Système de réduction de vibrations

Le marteau perforateur/burineur est équipé d'un système de réduction active des vibrations, qui diminue les vibrations sans réduire les performances. Ce système réduit considérablement le niveau d'exposition sur la totalité de la période de travail, protégeant ainsi l'opérateur des effets des vibrations.

## INSTRUCTIONS D'ENTRETIEN ET NETTOYAGE

Avant d'effectuer toute tâche d'inspection, d'entretien ou de nettoyage, éteignez le marteau perforateur/burineur et débranchez le cordon d'alimentation.

## Remplacement des balais de charbon

Le moteur ne démarre pas lorsque les balais de charbon sont usés. Les balais de charbon doivent être remplacés en temps opportun, sinon il y aura un contact défectueux entre les balais et le rotor, ce qui peut provoquer des étincelles et endommager l'outil électrique. Les deux balais doivent être remplacés en même temps par deux balais de caractéristiques égales.

1. Débranchez le cordon d'alimentation (10) ;
2. Retirez le couvercle de la poignée ;
3. Retirez les balais usés et mettez en place les nouveaux, en faisant attention à leur position ;
4. Placez le couvercle de la poignée.

## Nettoyage et stockage

### Nettoyage

Après chaque utilisation, nettoyez tous les composants de l'outil électrique. Essayez le marteau perforateur/burineur avec un chiffon propre et humide ou le soufflez avec de l'air comprimé à basse pression.

Retirez et nettoyez régulièrement la graisse accumulée à l'intérieur du mandrin.

Une manipulation soignée protège l'outil électrique et augmente sa durée de vie.

Gardez le marteau perforateur/burineur et les ouïes d'aération propres. Nettoyez les ouïes d'aération régulièrement ou chaque fois qu'elles sont bouchées.

### Stockage

Toujours que le marteau perforateur/burineur n'étant pas utilisé, rangez-le dans un local sec et propre, à l'abri de vapeurs corrosives et hors de la portée des enfants. Conservez le marteau dans son emballage d'origine.

## PROTECTION DE L'ENVIRONNEMENT



L'emballage a été fabriqué à partir de matières recyclables. Vous pouvez le jeter dans un point de collecte locale.



Ne jetez jamais les appareils électriques avec les ordures ménagères !

D'après la directive européenne 2012/19/CE concernant les déchets d'équipements électriques et électroniques et à sa transposition en droit national, les outils électriques usagés doivent être collectés séparément et remis aux points de collecte prévus à cet effet.

Vous pouvez obtenir des informations sur l'élimination de l'outil électrique usagé auprès des responsables du service environnement de votre commune.

## SERVICE CLIENT

WhatsApp: +351 965 157 064

E-mail: [support@vito-tools.com](mailto:support@vito-tools.com)

## FOIRE AUX QUESTIONS/DÉPANNAGE

Question/Problème - Cause	Solution
<p>Le moteur ne démarre pas :</p> <ul style="list-style-type: none"> <li>• Le cordon d'alimentation est débranché ou endommagé ;</li> <li>• Les contacts électriques de l'interrupteur marche/arrêt ne sont pas en bon état ou l'interrupteur ne fonctionne pas ;</li> <li>• Les enroulements du rotor ou stator sont endommagés ;</li> <li>• Les enroulements du rotor sont en court-circuit ;</li> </ul>	<ul style="list-style-type: none"> <li>• Branchez ou réparez le cordon d'alimentation ;</li> <li>• Réparez ou remplacez l'interrupteur ;</li> <li>• Contactez l'assistance technique ;</li> <li>• Contactez l'assistance technique ;</li> </ul>
<p>Le moteur émet un son anormal, démarre de manière intermittente ou tourne lentement :</p> <ul style="list-style-type: none"> <li>• Les contacts de l'interrupteur sont endommagés ;</li> <li>• Les pièces mécaniques sont bloquées/encrassées ;</li> <li>• Le marteau perforateur/burineur est soumise à une pression excessive et le moteur est surchargé ;</li> <li>• Les balais de carbone sont usés ;</li> </ul>	<ul style="list-style-type: none"> <li>• Réparez ou remplacez l'interrupteur marche/arrêt ;</li> <li>• Inspectez les pièces mécaniques ;</li> <li>• Réduisez la pression de travail ;</li> <li>• Remplacez les balais de carbone ;</li> </ul>
<p>Le mandrin surchauffe :</p> <ul style="list-style-type: none"> <li>• Manque de graisse à l'intérieur du mandrin ;</li> </ul>	<ul style="list-style-type: none"> <li>• Graissez les rainures de fixation des accessoires de perçage/percussion ;</li> </ul>
<p>Le boîtier surchauffe :</p> <ul style="list-style-type: none"> <li>• Machine surchargée ;</li> <li>• Le boîtier ou les pièces à l'intérieur de l'outil électrique sont mal montés ;</li> <li>• Tension d'alimentation trop faible ;</li> </ul>	<ul style="list-style-type: none"> <li>• Réduisez la pression de travail ;</li> <li>• Vérifiez s'il y a un blocage ou s'une pièce touche le rotor ;</li> <li>• La tension d'alimentation doit correspondre aux caractéristiques techniques de l'outil électrique ;</li> </ul>
<p>Des étincelles se produisent autour du rotor :</p> <ul style="list-style-type: none"> <li>• Les balais de carbone sont usés ;</li> <li>• Le stator ou rotor sont en court-circuit ;</li> </ul>	<ul style="list-style-type: none"> <li>• Remplacez les balais de carbone ;</li> <li>• Contactez l'assistance technique ;</li> </ul>

**CERTIFICAT DE GARANTIE**

La garantie de ce produit est conforme à la loi en vigueur à partir de la date d'achat. Vous devrez, pourtant, garder la preuve d'achat pendant cette période. La garantie englobe n'importe quel défaut de fabrication, du matériel ou de fonctionnement, ainsi que les pièces de rechange et les travaux nécessaires à sa réparation. Sont exclues de la garantie la mauvaise utilisation du produit, les éventuelles réparations réalisées par des personnes non autorisées (en dehors de l'assistance de la marque VITO), ainsi que n'importe quel dommage causé par l'utilisation du produit.

**DÉCLARATION DE CONFORMITÉ**

Nous déclarons sous notre responsabilité exclusive que ce produit avec la dénomination MARTEAU PERFORATEUR/BURINEUR 850W SDS PLUS et le code VIMPDP850 est conforme aux normes et documents normatifs suivants : EN 62841-1:2015, EN IEC 62841-2-6:2020/A11:2020, AfPS GS 2019:01 PAK, EN IEC 55014-1:2021, EN IEC 55014-2:2021, EN IEC 61000-3-2:2019/A1:2021, EN 61000-3-3:2013/A2:2021, selon les dispositions des directives:

2006/42/CE - Directive relatives aux machines

2014/30/UE - Directive sur la compatibilité électromagnétique

S. João de Ver,  
24 janvier 2023

Central Lobão S. A.  
Le technicien responsable

Hugo Santos





CE

23

## DECLARAÇÃO UE DE CONFORMIDADE

**CENTRAL LOBÃO S.A.**  
RUA DA GÂNDARA, 664  
4520-606 S. JOÃO DE VER VFR

Declara para os devidos efeitos que o artigo a seguir descrito:

DESCRIÇÃO	CÓDIGO
MARTELO PERFURADOR DEMOLIDOR 850W SDS PLUS	VIMPDP850

Está de acordo com as seguintes normas ou documentos normativos: EN 62841-1:2015, EN IEC 62841-2-6:2020/A11:2020, AfPS GS 2019:01 PAK, EN IEC 55014-1:2021, EN IEC 55014-2:2021, EN IEC 61000-3-2:2019/A1:2021, EN 61000-3-3:2013/A2:2021, conforme as diretivas:

**Diretiva 2006/42/EC** – Diretiva Máquinas

**Diretiva 2014/30/EU** – Diretiva Compatibilidade Eletromagnética

S. João de Ver, 24 de janeiro de 2023

Central Lobão S.A.  
O Técnico Responsável  
Hugo Santos

Processo técnico compilado por: Hugo Santos









**TOOLS FOR THE BRAVE**

**vito-tools.com**



RUA DA GÂNDARA, 664  
4520-606 S. JOÃO DE VER  
STA. MARIA DA FEIRA - PORTUGAL

VIMPDP850\_REV00\_FEV23