

# VITO

PRO POWER



## VIMP1200

PT MARTELO PERFURADOR / DEMOLIDOR  
ES MARTILLO PERFURADOR / DEMOLEDOR  
EN ROTARY HAMMER  
FR MARTEAU PERFORATEUR / BURINEUR

**MANUAL DE INSTRUÇÕES**  
MANUAL DE INSTRUCCIONES  
INSTRUCTION MANUAL  
MODE D'EMPLOI

PT DESCRIÇÃO DA FERRAMENTA E CONTEÚDO DA EMBALAGEM  
 EN PRODUCT SPECIFICATION AND BOX CONTENT

ES DESCRIPCIÓN DE LA HERRAMIENTA Y CONTENIDO DEL EMBALAJE  
 FR DESCRIPTION DE L'APPAREIL ET DU CONTENU DE L'EMBALLAGE

Fig. A



Fig. B



Fig. C



Fig. D

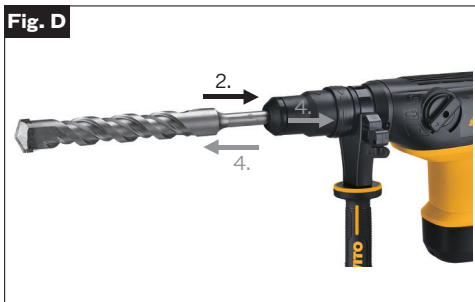

Fig. E



Fig. F



Fig. G



Fig. H



Fig. I



Fig. J

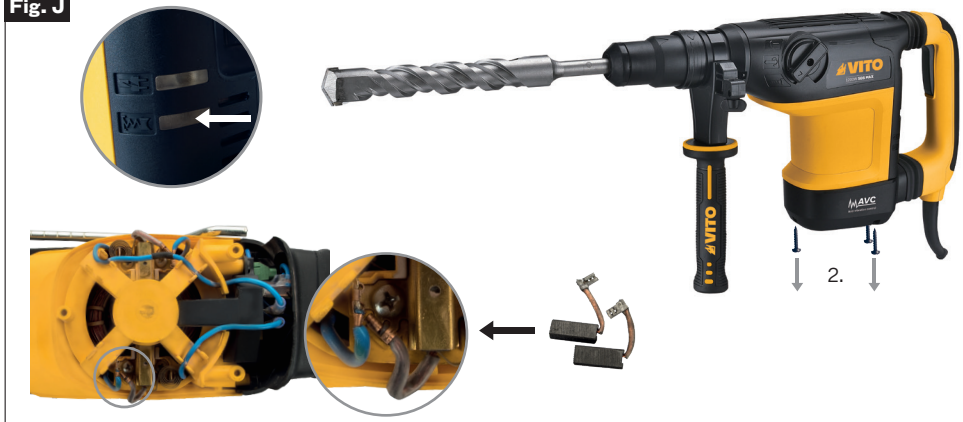

**ÍNDICE****1. DESCRIÇÃO DA FERRAMENTA ELÉTRICA  
E CONTEÚDO DA EMBALAGEM 6****2. INSTRUÇÕES GERAIS  
DE SEGURANÇA E UTILIZAÇÃO 7**

2.1 - Geral 7

2.2 - Segurança elétrica 7

2.3 - Antes de começar a trabalhar 8

2.4 - Durante o trabalho 8

2.5 - Manutenção e limpeza 9

2.6 - Assistência Técnica 9

**3. INSTRUÇÕES  
DE MONTAGEM 9**

3.1 - Montagem da pega auxiliar 9

3.2 - Montagem do limitador de profundidade 10

3.3 - Montagem e troca do acessório  
de perfuração/impacto 10**4. INSTRUÇÕES  
DE FUNCIONAMENTO 10**4.1 - Funcionamento em modo  
"Rotação + Martelo" 10

4.2 - Funcionamento em modo "Martelo" 10

4.3 - Regulação da posição do cinzel 11

4.4 - Regulação da velocidade de rotação  
e frequência de impacto 11

4.5 - Leds de estado 11

4.6 - Sistema de redução da vibração 11

**5. INSTRUÇÕES DE MANUTENÇÃO  
E LIMPEZA 11**

5.1 - Substituição das escovas 11

5.2 - Lubrificação do martelo 11

5.3 - Limpeza e armazenamento 12

**6. PROTEÇÃO DO  
MEIO AMBIENTE 12****7. APOIO  
AO CLIENTE 12****8. PERGUNTAS FREQUENTES /  
RESOLUÇÃO DE PROBLEMAS 12****9. CERTIFICADO  
DE GARANTIA 13****10. DECLARAÇÃO  
DE CONFORMIDADE 13**

## LISTA DE COMPONENTES

1	Acessório de perfuração/impacto
2	Proteção contra poeiras
3	Bucha de bloqueio/desbloqueio do acessório
4	Regulador da posição do cinzel
5	Abraçadeira de fixação da pega auxiliar
6	Botão seletor do modo de funcionamento e regulação da posição do cinzel
7	Sistema de redução de vibração
8	Interruptor "ON/OFF"
9	Pega
10	Cabo de alimentação
11	Tampa de acesso às escovas
12	Fixação do limitador de profundidade
13	Pega auxiliar
14	Botão de regulação da velocidade de rotação
15	Led de estado da alimentação elétrica
16	Led de estado das escovas

## ESPECIFICAÇÕES TÉCNICAS









Tensão de alimentação:	230 V AC ~ 50 Hz
Potência nominal [W]:	1200
Velocidade de rotação [rpm]:	235 - 514
Frequência de impacto [ipm]:	1350 – 2950
Energia de impacto [J]:	2 - 10
Diâmetro (Ø) máximo de perfuração:	
Broca [mm]:	42
Broca craniana [mm]:	110
Diâmetro (Ø) ideal de perfuração em betão [mm]:	18 - 30
Posições do cinzel [mm]:	12
Bucha de bloqueio/desbloqueio:	SDS-Max
Nível de potência sonora (LWA) Perfuração [dB (A)]:	99,38
Cinzelar [dB (A)]:	105,88
Nível de pressão sonora (LpA) Perfuração [dB (A)]:	88.38
Cinzelaragem [dB (A)]:	94.88

Vibração em modo perfuração:	
Só com pega principal (ah(HD)) [m/s <sup>2</sup> ):	17.357, K = 1.5
Com a pega auxiliar (ah(HD)) [m/s <sup>2</sup> ):	10.529, K = 1.5
Vibração em modo cinzelar:	
Só com pega principal (ah(ChEq)) [m/s <sup>2</sup> ):	10.7, K = 1.5
Com a pega auxiliar (ah(ChEq)) [m/s <sup>2</sup> ):	8.057, K = 1.5
Classe de isolamento:	II / 
Cabo de alimentação [m]:	3
Comprimento total [mm]:	486
Dimensões embalagem [mm]:	580 x 420 x 150
Peso (sem cabo de alimentação e pega auxiliar) [Kg]:	6.6

## CONTEÚDO DA EMBALAGEM

1	Martelo perfurador/demolidor VIMP1200
1	Pega auxiliar
1	Limitador de profundidade
1	Jogo de escovas para substituição
1	Manual de Instruções

## SIMBOLOGIA

	Alerta de segurança ou chamada de atenção.
	Para reduzir o risco de lesões, o usuário deve ler o manual de instruções.
	Perigo de choques elétricos.
	Perigo de fogo ou explosão.
	Duplo isolamento
	Respeite a distância de segurança.
	Embalagem de material reciclado.
	Recolha separada de baterias e/ou ferramentas elétricas.

## 2. INSTRUÇÕES GERAIS DE SEGURANÇA E UTILIZAÇÃO

 Ao utilizar ferramentas elétricas deve considerar determinadas medidas básicas de segurança, de modo a evitar o risco de incêndio, choques elétricos e acidentes pessoais.

 Leia sempre as instruções de segurança, funcionamento e manutenção antes de começar a utilizar a sua máquina ou ferramenta agrícola. Guarde o manual de instruções para futuras consultas.

### 2.1 - GERAL

Estas medidas preventivas são imprescindíveis para a sua segurança, utilize a ferramenta elétrica sempre com cuidado, de forma responsável e tendo em consideração que o utilizador é responsável por eventuais acidentes causados a terceiros ou aos seus bens.

A ferramenta elétrica só pode ser utilizada por pessoas que tenham lido o manual de instruções e estejam familiarizadas com o manuseamento. Antes da primeira utilização, o utilizador deve ser instruído pelo vendedor ou por outra pessoa competente sobre a utilização da ferramenta elétrica, deve obter instruções adequadas e práticas.

O manual de instruções é parte integrante da ferramenta elétrica e tem que ser sempre fornecido.

Familiarize-se com os dispositivos de comando e com a utilização da ferramenta elétrica. O utilizador tem de saber, nomeadamente, como parar rapidamente a ferramenta elétrica.

Mantenha-se atento e use o bom senso enquanto trabalha com uma ferramenta elétrica. Um momento de desatenção pode resultar em ferimentos graves.

Utilize a ferramenta elétrica só se estiver em boas condições físicas e psíquicas. Não utilize a ferramenta elétrica se estiver cansado ou sob o efeito de álcool, drogas ou medicamentos. Se sofrer de algum problema de saúde, informe-se junto do seu médico sobre a possibilidade de trabalhar com a ferramenta elétrica.

 Pessoas que utilizem dispositivos cardíacos (pacemakers) não devem utilizar este tipo de ferramenta elétrica nem permanecer junto das mesmas sem aconselhamento médico.

Esta ferramenta produz um campo eletromagnético durante a operação. Este campo pode, em algumas circunstâncias, interferir com implantes médicos ativos ou passivos. Para reduzir o risco de lesões graves ou fatais, pessoas com implantes cardíacos devem consultar o médico e o fabricante do implante antes de utilizar a ferramenta elétrica.

Nunca permita a utilização da ferramenta elétrica por crianças, pessoas com capacidades físicas, sensoriais ou mentais limitadas, pessoas com falta de experiência e conhecimento da ferramenta ou outras pessoas que não estejam familiarizadas com as instruções de utilização.

 A ferramenta elétrica apenas pode ser utilizada conforme descrito neste manual de instruções. Não é permitida qualquer outra utilização, que possa ser perigosa e provoque ferimentos no utilizador ou danos na ferramenta elétrica.

Não sobrecarregue a ferramenta elétrica e utilize a ferramenta adequada para cada tipo de trabalho. A utilização da ferramenta elétrica para fins diferentes do previsto e o uso inadequado de acessórios, podem resultar em situações perigosas.

Por motivos de segurança, é proibida qualquer alteração à ferramenta elétrica além da montagem de

acessórios autorizados pelo fabricante. Qualquer alteração efetuada anula o direito à garantia.

Poderá obter informações sobre os acessórios autorizados junto do seu distribuidor oficial VITO.

### 2.2 - SEGURANÇA ELÉTRICA

 A ferramenta elétrica possui duplo isolamento, o que significa que todas as peças metálicas externas estão isoladas dos componentes elétricos. Assim, em conformidade com a norma EN 60745, não é necessária qualquer ligação à terra.

No entanto, o duplo isolamento não substitui as precauções de segurança normais, que devem ser cumpridas durante a utilização da ferramenta. O cabo de alimentação da ferramenta elétrica deve ser ligado, através da ficha, numa tomada elétrica com proteção diferencial.

 Não utilize ferramentas elétricas em ambientes explosivos, nomeadamente na presença de líquidos, gases ou poeiras inflamáveis. As ferramentas elétricas criam faíscas que poderão inflamar os líquidos, gases ou poeiras.

 A tensão de alimentação deve coincidir com as especificações técnicas da ferramenta elétrica. Mantenha a tensão entre  $\pm 5\%$  do valor nominal. Não utilize a ferramenta em locais onde a tensão de alimentação não é estável. O cabo de alimentação da ferramenta elétrica deve ser ligado, através de uma ficha, numa tomada elétrica com proteção diferencial e ligação à terra.

Se o local de trabalho for extremamente quente, húmido ou com elevada concentração de pó, o circuito da tomada de alimentação deve estar protegido com um disjuntor (30 mA), para garantir a segurança do utilizador;

Não exponha as ferramentas elétricas

à chuva, nem as utilize em ambientes molhados ou húmidos. A entrada de água numa ferramenta elétrica aumenta o risco de dano na ferramenta e choque elétrico ao utilizador.

Segure a ferramenta elétrica apenas pelas superfícies isoladas, que evitam o choque elétrico em caso de a ferramenta entrar em contacto com fios ocultos ou com o cabo de alimentação da ferramenta durante a utilização.

Nunca utilize o cabo de alimentação para puxar, transportar ou desligar a ferramenta da tomada. Cabos de alimentação danificados aumentam o risco de choque elétrico.

Mantenha o cabo de alimentação e a ficha, afastados de fontes de calor, óleo, objetos cortantes e de acessórios rotativos. Verifique regularmente o estado do cabo de alimentação, se estiver danificado, deve ser substituído por um técnico qualificado, não é permitido repará-lo.

Nunca modifique a ficha do cabo de alimentação e utilize tomada compatível com a ficha. Não use nenhum tipo de adaptador.

A utilização de extensões, para ligação do cabo de alimentação, não é recomendada. No entanto, caso utilize uma extensão, deve ter alguns cuidados, tais como:

- Se utilizar a ferramenta elétrica ao ar livre, utilize apenas extensões adequadas para uso exterior. A utilização de uma extensão adequada diminui o risco de choque elétrico;
- Utilize apenas extensões, fichas e tomadas com ligação ou contacto de terra;
- A secção dos cabos da extensão deve ser proporcional ao comprimento e com características iguais ou superiores às características do cabo de alimentação da ferramenta elétrica;
- Não utilize extensões danificadas.

Examine as extensões antes de utilizar e substitua caso seja necessário;

- Desligue sempre a extensão da tomada antes de remover a ficha da ferramenta elétrica;
- Quando a extensão é em forma de bobina, desenrole o cabo na totalidade;

### 2.3 - ANTES DE COMEÇAR A TRABALHAR

Certifique-se de que a ferramenta elétrica apenas é utilizada por pessoas familiarizadas com o manual de utilização.

Para garantir que trabalha com a ferramenta elétrica em segurança, antes da colocação em funcionamento deve ter alguns cuidados e procedimentos em consideração:

- Inspeccione a ferramenta antes de cada utilização. Verifique se os acessórios acoplados estão montados corretamente e em bom estado. Caso existam danos ou desgastes excessivos, substitua os acessórios;
- Em funcionamento normal, a ferramenta está concebida para produzir vibrações. Verifique se todos os parafusos de fixação estão convenientemente apertados. É importante uma revisão regular de modo a garantir as questões de segurança e o rendimento da ferramenta elétrica;
- Após a montagem dos acessórios e antes de utilizar a ferramenta, faça um ensaio e verifique se existem desalinhamentos nas peças móveis ou qualquer outra condição que possa afetar a operação da ferramenta. Verifique se todas as peças móveis se deslocam suavemente, sem ruídos anormais e faíscas nas escovas;
- Verificar se os dispositivos de segurança estão em perfeitas condições e se funcionam corretamente. Nunca utilize a ferramenta elétrica se os dispositivos de segurança estiverem

em falta, inibidos, danificados ou gastos;

- Garantir que o interruptor está desligado quando liga o cabo de alimentação. Caso o botão esteja danificado ou não permita controlar o funcionamento da ferramenta, deve ser reparado ou substituído de modo a evitar o arranque involuntário da ferramenta;

Realize todos os ajustes e trabalhos necessários à correta montagem da ferramenta elétrica, caso tenha dúvidas ou dificuldades dirija-se ao seu distribuidor oficial.

### 2.4 - DURANTE O TRABALHO

 Mantenha terceiros afastados da zona de operação da ferramenta elétrica. Nunca trabalhe enquanto estiverem animais ou pessoas, em particular crianças, na zona de risco.

Mantenha a área de trabalho limpa, organizada e bem iluminada (luminosidade de 250 a 300 lux), desta forma diminui o risco de acidentes.

Utilize sempre vestuário e equipamento de proteção pessoal. O uso de viseira ou óculos de proteção, máscara anti poeira, proteção auricular, calçado de segurança antiderrapante, roupa de manga comprida, luvas e capacete nas condições apropriadas, reduz o risco de lesões.

A roupa usada durante a utilização da máquina deve ser adequada, justa e fechada, por exemplo, um fato combinado. Não use roupa larga nem bijuteria. Mantenha o cabelo, a roupa e as luvas afastados das peças móveis.

 A utilização da ferramenta provoca uma grande carga de vibrações que podem causar danos nos sistemas circulatório e nervoso, especialmente em pessoas com problemas circulatórios. Consulte um médico, caso ocorram sintomas que

possam ser causados por vibrações. Entre estes sintomas, que ocorrem principalmente nos dedos, mãos ou pulsos, incluem-se por exemplo, perda de sensibilidade, dores, fraqueza muscular, descoloração da pele ou sensação de formiguelo desagradável.

Durante a utilização da máquina, planeie intervalos de descanso e evite utilizar a máquina por longos períodos. As vibrações permanentes são prejudiciais à saúde.

Os dispositivos de comando e de segurança instalados na ferramenta elétrica não podem ser retirados nem inibidos.

Para evitar acidentes deve ter também em consideração as seguintes precauções e procedimentos:

- Durante a utilização da ferramenta, coloque-se numa posição estável e mantenha sempre o equilíbrio. Segure a ferramenta firmemente com as duas mãos para garantir o funcionamento contínuo e suportar situações inesperadas;

- Certifique que as grelhas de ventilação não se encontram obstruídas durante o funcionamento. Não insira quaisquer objetos nas grelhas de ventilação;

- As ferramentas (brocas, ponteiros, cinzéis) e o suporte de inserção podem ficar demasiado quentes durante a operação. Existe o risco de queimaduras. Utilize luvas de proteção para efetuar a troca de ferramenta.

- Certifique-se que não danifica circuitos elétricos, tubagens de gás e água, quando estiver a trabalhar com a ferramenta. Qualquer dano nestas instalações pode provocar incêndios, explosões, choques elétricos ou prejuízos materiais;

- Evite utilizar a máquina em superfícies revestidas com tintas que contenham chumbo ou outros materiais prejudiciais à saúde. O contato ou a inalação da poeira podem causar alergia

reações e/ou doenças respiratórias. Utilize máscara e trabalhe com um dispositivo de extração de poeira, caso a ferramenta o permita;

- Materiais que contenham amianto não podem ser trabalhados. O amianto é cancerígeno,

## 2.5 - MANUTENÇÃO E LIMPEZA

Antes do início dos trabalhos de limpeza, ajuste, troca de acessórios, reparação ou manutenção, deve desligar o cabo de alimentação da tomada.

Substitua imediatamente as peças gastas ou danificadas de modo a que a ferramenta elétrica esteja sempre operacional e em condições de funcionamento seguro.

### Limpeza:

A ferramenta elétrica deve de ser cuidadosamente limpa na sua totalidade após ser utilizada.

Não utilize produtos de limpeza agressivos. Estes produtos podem danificar plásticos e metais, prejudicando o funcionamento seguro da sua ferramenta elétrica.

### Trabalhos de manutenção:

Apenas podem ser realizados trabalhos de manutenção descritos neste manual de instruções, todos os restantes trabalhos deverão ser executados por um distribuidor oficial.

Mantenha todas as porcas e parafusos bem apertados, para que a ferramenta elétrica esteja em condições de funcionar com segurança.

Se retirar componentes ou dispositivos de segurança para efetuar trabalhos de manutenção, estes deverão ser imediatamente recolocados de forma correta.

Utilize apenas ferramentas ou acessórios acopláveis autorizados pela VITO para esta ferramenta elétrica ou

peças tecnicamente idênticas. Caso contrário, poderão ocorrer ferimentos ou danos na ferramenta elétrica. Em caso de dúvidas ou se lhe faltarem os conhecimentos e meios necessários, deverá dirigir-se a um distribuidor oficial.

## 2.6 - ASSISTÊNCIA TÉCNICA

A ferramenta elétrica deve ser reparada apenas pelo serviço de assistência técnica da marca, ou por pessoal qualificado, apenas com peças de substituição originais.

## 3. INSTRUÇÕES DE MONTAGEM

### 3.1 - MONTAGEM DA PEGA AUXILIAR (FIG. B)

A pega auxiliar (13) vem montada de origem. No entanto, antes de utilizar, deve ajustar a posição de acordo com o utilizador ou trabalho a realizar.

A posição da pega auxiliar pode ser ajustada (360°) de modo a garantir uma postura de trabalho segura e com pouca fadiga para o utilizador.

1. Desaperte a pega (13) no sentido anti-horário até existir folga na abraçadeira de fixação (5);

2. Rode a pega de acordo com a posição desejada;

3. Aperte a pega até ficar bem fixa, rodando no sentido horário;

Caso seja necessário retirar a pega auxiliar, utilize o seguinte procedimento para montá-la.

4. Introduza o pino no parafuso de fixação;

5. Introduza o pino nas furações da abraçadeira de fixação da pega, com o parafuso colocado;

6. Introduza as pontas da abraçadeira



e o parafuso de fixação, nos encaixes e na furação da pega, respetivamente;

7. Aperte a pega no parafuso de fixação, no sentido horário, até ficar bem fixa;

### 3.2 - MONTAGEM DO LIMITADOR DE PROFUNDIDADE (FIG. C)

Para garantir que não efetua furos com profundidade superior ao pretendido, utilize o limitador de profundidade.

1. Desaperte o parafuso de fixação (12) do limitador de profundidade;
2. Introduza o limitador de profundidade na fixação (12);
3. Ajuste o limitador de acordo com a profundidade pretendida e aperte o parafuso de fixação;

### 3.3 - MONTAGEM E TROCA DO ACESSÓRIO DE PERFURAÇÃO/IMPACTO (FIG. D)

Nunca efetue a montagem ou troca de ferramenta com o martelo em funcionamento. Desligue sempre o martelo antes de efetuar estas operações.

Com o suporte do acessório SDS-Max é possível uma troca mais fácil e sem auxílio adicional.

1. Limpe o acessório de perfuração/impacto (1) e coloque massa lubrificante nas ranhuras de encaixe;
2. Introduza a broca, ponteiro ou cinzel na furação da proteção contra poeiras (2). Rode a ferramenta para facilitar o encaixe;
3. Garanta que o acessório está bem fixo. Puxe-o para fora e verifique se está bloqueado;
4. Para retirar o acessório, puxe a bucha de bloqueio/desbloqueio da ferramenta (3) no sentido da pega auxiliar e retire a broca, ponteiro ou

cinzel;

## 4. INSTRUÇÕES DE FUNCIONAMENTO

O martelo foi concebido para realizar operações de perfuração, furação e cinzelagem em betão, tijolo, pedra e asfalto.

Quando trabalha com o martelo, deve ter em consideração alguns cuidados e procedimentos de utilização:

- Quando o acessório de perfuração/impacto bloquear, desligue imediatamente a ferramenta. Evite os elevados binários de reação que originam o retrocesso;
- Trabalhe sempre com a pega auxiliar colocada e segure o martelo com as duas mãos. A perda do controlo do martelo pode provocar ferimentos graves;
- Não aplique demasiada pressão no martelo contra a peça/objeto a trabalhar. Caso a velocidade diminua abruptamente, reduza a pressão realizada no martelo imediatamente;
- Nunca pouse o martelo antes da broca, ponteiro ou cinzel, ficar completamente imobilizado;
- Utilize proteção auditiva quando utilizar martelos perfuradores/demolidores. A exposição ao ruído pode causar perda de audição;
- Trabalhe de forma a que o cabo de alimentação se mantenha sempre atrás do martelo durante o funcionamento;
- Desligue imediatamente o martelo, caso se verifique algum dos seguintes problemas:
  - Faíscas nas escovas e aparecimento de fumo;
  - Fuga de lubrificante pelos orifícios de ventilação;

- Danos na carcaça do martelo;

- Danos no interruptor "ON/OFF";

- Aparecimento de fumos ou cheiro característico a queimado;

### 4.1 - FUNCIONAMENTO EM MODO "ROTAÇÃO + MARTELO" (FIG. E)

Nunca altere o modo de funcionamento durante a rotação do motor, caso contrário podem ocorrer acidentes inesperados. Altere o modo de funcionamento quando o motor estiver completamente parado.

1. Coloque a seta (▲) do botão seletor (6) na posição (T);
2. Coloque a broca (1) na furação da proteção contra poeiras (2);
3. Pressione o interruptor "ON/OFF" (8) depois de encostar a broca na superfície a furar;

4. Pressione o martelo no sentido da superfície a furar. Não é necessário efetuar demasiada pressão;

5. Para desligar o martelo, liberte o interruptor "ON/OFF";

### 4.2 - FUNCIONAMENTO EM MODO "MARTELO" (FIG. F)

Nunca altere o modo de funcionamento durante a rotação do motor, caso contrário podem ocorrer acidentes inesperados. Altere o modo de funcionamento quando o motor estiver completamente parado.

1. Coloque a seta (▲) do botão seletor (6) na posição (T);

2. Coloque o acessório de perfuração/impacto (1) na furação da proteção contra poeiras (2);



3. Se utilizar um cinzel, regule a posição de acordo com a orientação pretendida;

4. Pressione o interruptor "ON/OFF" (8) depois de encostar a broca na posição na superfície a perfurar/cinzelar;

5. Pressione o martelo no sentido da superfície a perfurar/cinzelar. Não é necessário efetuar demasiada pressão;

6. Para desligar o martelo, liberte o interruptor "ON/OFF";



Nunca utilize ponteiros ou cinzéis com o martelo em modo "Rotação + Martelo" (  ). Garanta que são usados na posição "Martelo" (  );

#### 4.3 - REGULAÇÃO DA POSIÇÃO DO CINZEL (FIG. G)

Para regular a posição do cinzel (1) coloque a seta (▲) do botão seletor (6) na posição (  ) e rode o regulador da posição da ferramenta (4) até o cinzel ficar na posição pretendida. Quando rodar o botão seletor para selecionar o modo de funcionamento, o cinzel fica bloqueado.

#### 4.4 - REGULAÇÃO DA VELOCIDADE DE ROTAÇÃO E FREQUÊNCIA DE IMPACTO (FIG. H)

O martelo está equipado com controlo eletrónico que permite a pré-seleção da velocidade de rotação e frequência de impacto de acordo com o material e tipo de trabalho a ser realizado. O controlo eletrónico mantém a velocidade de rotação e frequência de impacto pré-selecionadas quase constante nas condições de carga ou vazio.

A velocidade de rotação e frequência de impacto podem ser ajustadas no botão de regulação da velocidade de rotação e frequência de impacto (14) para valores entre 1 e 6;

1. Para aumentar a velocidade de rotação e frequência de impacto, rode o botão de regulação para a direita;

2. Para diminuir a velocidade de rotação e frequência de impacto, rode o botão de regulação para a esquerda; Na tabela a seguir são apresentados os valores mínimos e máximos para velocidade de rotação e frequência de impacto.

Posição do botão de regulação	Velocidade de rotação [rpm]	Frequência de impacto
1	235	1350
6	514	2950



Nunca ajuste a velocidade de rotação e frequência de impacto enquanto trabalha com o martelo. Para efetuar a regulação, pare a operação do martelo.

#### 4.5 - LEDS DE ESTADO (FIG. I)

O led verde (15) que representa o estado da alimentação elétrica, acende quando o martelo está ligado à fonte de alimentação.

O led vermelho (16) que representa o estado de estado das escovas, acende quando as escovas estão gastas, indicando a necessidade de substituição.

#### 4.6 - SISTEMA DE REDUÇÃO DA VIBRAÇÃO

O martelo está equipado com um sistema de redução de vibração ativo (7), que corta a vibração sem redução de rendimento. Este sistema reduz significativamente o nível de exposição ao longo do período de trabalho total, protegendo o operador dos efeitos da vibração.

desligue o martelo e o cabo de alimentação.

#### 5.1 - SUBSTITUIÇÃO DAS ESCOVAS (FIG. J)

O motor não ligará quando as escovas estiverem gastas. As escovas devem ser substituídas atempadamente, caso contrário irá ocorrer um contato imperfeito entre as escovas e o comutador, podendo originar faíscas e provocar danos no martelo. As duas escovas devem ser substituídas ao mesmo tempo por duas escovas com características iguais.

Quando as escovas estão a ficar gastas, o led de estado das escovas (16) acende, indicando a necessidade de substituição das escovas.

1. Desligue o cabo de alimentação (10);
2. Desaperte os parafusos de fixação e retire a tampa de acesso às escovas (11);
3. Desligue a ficha de ligação das escovas;
4. Desloque a mola/fixação e retire as escovas usadas;
5. Coloque as escovas novas e a mola/fixação;
6. Ligue a ficha de ligação das escovas;
7. Ajuste os cabos no interior da tampa de modo a garantir a correta colocação da tampa;
8. Aperte os parafusos de fixação;

#### 5.2 - LUBRIFICAÇÃO DO MARTELO

O martelo não necessita de lubrificação constante ou diária, pois tem um sistema de lubrificação integrado. No entanto, recomenda-se que substitua periodicamente a massa de lubrificação, para uma maior longevidade do martelo.

## 5. INSTRUÇÕES DE MANUTENÇÃO E LIMPEZA

Antes inspecionar, efetuar qualquer trabalho de manutenção ou limpeza,

### 5.3 - LIMPEZA E ARMAZENAMENTO

#### Limpeza

Após cada utilização limpe todos os componentes do martelo. Limpe a ferramenta com um pano limpo e húmido ou sobre com ar comprimido a baixa pressão.

Remova e limpe a massa lubrificante acumulada no interior da bucha de bloqueio/desbloqueio com regularidade.

O manuseamento cuidado protege a ferramenta elétrica e aumenta a vida útil.

A ferramenta e as respetivas aberturas de ventilação devem ser mantidas limpas. Limpe regularmente as aberturas de ventilação ou sempre que fiquem obstruídas.

#### Armazenamento

Sempre que não estiver em uso, guarde o martelo num local seco, limpo, livre de vapores corrosivos e fora do alcance das crianças. Guarde o martelo na embalagem original.

proteção do meio ambiente

A embalagem é composta por materiais recicláveis, que pode eliminar através dos pontos de reciclagem locais.

### 6. PROTEÇÃO DO MEIO AMBIENTE



A embalagem é composta por materiais recicláveis, que pode eliminar através dos pontos de reciclagem locais.



**Nunca coloque aparelhos elétricos no lixo doméstico!**

Segundo a diretiva europeia 2012/19/CE relativa aos resíduos de equipamentos elétricos e eletrónicos e a respetiva transposição para o direito interno, as ferramentas elétricas usadas têm de ser recolhidas separadamente e entregues nos locais de recolha previstos para o efeito.

Pode obter informações relativas à eliminação do aparelho usado através dos responsáveis legais pela reciclagem no seu município.

### 7. APOIO AO CLIENTE

Tel.: 00351 256 331 080

E-mail: [sat@centrallobao.pt](mailto:sat@centrallobao.pt)

Site: [www.centrallobao.pt](http://www.centrallobao.pt)

### PERGUNTAS FREQUENTES / RESOLUÇÃO DE PROBLEMAS

Pergunta/Problema - Causa	Solução
<p><b>O motor não liga:</b></p> <ul style="list-style-type: none"> <li>· Cabo de alimentação desligado ou danificado;</li> <li>· Contatos do interruptor não estão em bom estado ou o interruptor não funciona;</li> <li>· Enrolamentos do induzido ou do indutor danificados;</li> <li>· Enrolamentos do induzido em curto-circuito;</li> </ul>	<ul style="list-style-type: none"> <li>· Ligar ou reparar o cabo de alimentação;</li> <li>· Reparar ou substituir o interruptor;</li> <li>· Contatar assistência técnica;</li> <li>· Contatar assistência técnica;</li> </ul>
<p><b>Motor emite um som anormal, liga de forma intermitente:</b></p> <ul style="list-style-type: none"> <li>· Contatos do interruptor danificados;</li> <li>· Obstrução mecânica;</li> <li>· A máquina está sob pressão excessiva, motor em sobrecarga;</li> <li>· As escovas estão gastas;</li> </ul>	<ul style="list-style-type: none"> <li>· Reparar ou substituir o interruptor;</li> <li>· Inspeccionar as partes mecânicas;</li> <li>· Reduzir a pressão exercida;</li> <li>· Substituir as escovas;</li> </ul>
<p><b>Bucha de bloqueio/desbloqueio do acessório aquece:</b></p> <ul style="list-style-type: none"> <li>· Falta massa consistente no interior da bucha de bloqueio/desbloqueio;</li> </ul>	<ul style="list-style-type: none"> <li>· Colocar massa consistente nos entalhes de fixação do acessório de perfuração/impacto;</li> </ul>

<p><b>Corpo aquece demasiado:</b></p> <ul style="list-style-type: none"> <li>· Máquina em sobrecarga;</li> <li>· Existe má montagem da carcaça ou de peças no interior do martelo;</li> <li>· Tensão de alimentação demasiado baixa;</li> </ul>	<ul style="list-style-type: none"> <li>· Reduzir a pressão de trabalho;</li> <li>· Verificar se existe algum bloqueio ou peça a tocar no induzido;</li> <li>· Verificar a tensão de alimentação e ajustar de acordo com as especificações técnicas;</li> </ul>
<p><b>Ocorrem faíscas em volta do coletor:</b></p> <ul style="list-style-type: none"> <li>· Escovas estão gastas;</li> <li>· Indutor ou induzido em curto-circuito;</li> </ul>	<ul style="list-style-type: none"> <li>· Substituir escovas;</li> <li>· Contactar assistência técnica;</li> </ul>

### CERTIFICADO DE GARANTIA

A garantia deste produto está de acordo com a lei em vigor a partir da data de compra.

Deverá, pois, guardar a prova de compra durante esse período de tempo.

A garantia engloba qualquer defeito de fabrico, de material ou de funcionamento, assim como os sobressalentes e trabalhos necessários para a sua recuperação.

Excluem-se da garantia a má utilização do produto, eventuais reparações efetuadas por pessoas não autorizadas (fora da assistência da marca VITO), assim como qualquer estrago causado pela utilização da mesma.

### DECLARAÇÃO DE CONFORMIDADE

Declaramos sob nossa exclusiva responsabilidade que este artigo cumpre as seguintes normas ou documentos normativos: EN 60745-1:2009+A11, EN 60745-2-6:2010, AfPS GS 2014:01 conforme as determinações das diretivas: 2006/42/EC - Diretiva de máquinas;

S. João de Ver, 6 de Abril de 2022

Central Lobão S. A.  
Responsável do Processo Técnico



## ÍNDICE

### 1. DESCRIPCIÓN DEL EQUIPO Y CONTENIDO DEL EMBALAJE 15

### 2. INSTRUCCIONES GENERALES DE SEGURIDAD E UTILIZACIÓN 16

2.1 - General 16

2.2 - Seguridad eléctrica 16

2.3 - Antes del trabajo 17

2.4 - Durante el trabajo 17

2.5 - Mantenimiento y limpieza 18

2.6 - Asistencia técnica 18

### 3. INSTRUCCIONES DE MONTAJE 18

3.1 - Montaje del mango auxiliar 18

3.2 - Montaje del medidor de profundidad 19

3.3 - Montaje y cambio del accesorio  
de perforación/impacto 19

### 4. INSTRUCCIONES DE FUNCIONAMIENTO 19

4.1 - Modo "Rotación + Martillo" 19

4.2 - Modo "Martillo" 19

4.3 - Regulación de la posición del cincel 20

4.4 - Regulación de la velocidad de rotación  
y frecuencia de impacto 20

4.5 - Luces indicadoras del estado 20

4.6 - Sistema de reducción de la vibración 20

### 5. INSTRUCCIONES DE MANTENIMIENTO Y LIMPIEZA 20

5.1 - Cambio de las escobillas de carbón 20

5.2 - Lubricación del martillo 20

5.3 - Limpieza e almacenamiento 21

### 6. PROTECCIÓN DEL MÉDIO AMBIENTE 21

### 7. APOYO AL CLIENTE 21

### 8. PREGUNTAS FRECUENTES / RESOLUCIÓN DE PROBLEMAS 22

### 9. CERTIFICADO DE GARANTÍA 23

### 10. DECLARACIÓN DE CONFORMIDAD 23

LISTADO DE COMPONENTES	
1	Accesorio de perforación/impacto
2	Protector anti polvo
3	Mandril de fijación del accesorio
4	Regulador de la posición del cincel
5	Abrazadera de fijación del mango auxiliar
6	Botón selector del modo de funcionamiento y regulación de la posición del cincel
7	Sistema amortiguador de las vibraciones
8	Interruptor "ON/OFF"
9	Empuñadura
10	Cable de alimentación
11	Cubierta de acceso a las escobillas
12	Fijación del medidor de profundidad
13	Mango auxiliar
14	Botón de regulación de la velocidad de rotación
15	Luz indicadora de la alimentación eléctrica
16	Luz indicadora de las escobillas de carbón

ESPECIFICACIONES TECNICAS	
Tensión de alimentación:	230 V AC ~ 50 Hz
Potencia nominal [W]:	1200
Velocidad de rotación [rpm]:	235 - 514
Frecuencia del impacto [ipm]:	1350 - 2950
Energía del impacto [J]:	2 - 10
Diámetro (Ø) máximo de perforación: Broca [mm]: Coronas [mm]:	42 110
Diámetro (Ø) ideal de perforación en concreto [mm]:	18 - 30
Posiciones del cincel :	12
Mandril de fijación:	SDS-Max
Nivel de potencia sonora (LWA) Perforación [dB (A)]: Cincelar [dB (A)]:	99,38 105,88
Nivel de presión sonora (LpA) Perforación [dB (A)]: Cincelar [dB (A)]:	88,38 94,88

Vibraciones en modo perforación:	
Sólo con la empuñadura (ah(HD)) [m/s <sup>2</sup> ):	17.357, K = 1.5
Con el mango auxiliar (ah(HD)) [m/s <sup>2</sup> ):	10.529, K = 1.5
Vibraciones en modo cincelar:	
Sólo con la empuñadura (ah(ChEq)) [m/s <sup>2</sup> ):	10.7, K = 1.5
Con el mango auxiliar (ah(ChEq)) [m/s <sup>2</sup> ):	8.057, K = 1.5
Clase de aislamiento:	II / 
Cable de alimentación [m]:	3
Largo total [mm]:	486
Dimensiones del embalaje [mm]:	580 x 420 x 150
Peso (sin cable de alimentación y mango auxiliar) [Kg]:	6.6

CONTENIDO DEL EMBALAJE	
1	Martillo perforador/demoledor 1500 VIMD1500
1	Mango auxiliar
1	Medidor de profundidad
1	Juego de escobillas de carbón para cambio
1	Manual de Instrucciones

SIMBOLOGIA	
	Alerta de seguridad o llamada de atención.
	Para reducir el riesgo de lesiones, el usuario debe leer el manual de instrucciones.
	Peligro de descargas eléctricas
	Peligro de fuego o explosión
	Doble aislamiento
	Respete la distancia de seguridad
	Embalaje de material reciclado.
	Recogida separada de baterías y/o herramientas eléctricas.

## 2. INSTRUCCIONES GENERALES DE SEGURIDAD Y UTILIZACIÓN

 **¡ATENCIÓN!** Al utilizar máquinas y equipos agrícolas debe considerar ciertas medidas básicas de seguridad, para evitar el riesgo de incendio, choques eléctricos y accidentes personales.

 Lea siempre las instrucciones de seguridad, funcionamiento y mantenimiento antes de empezar a utilizar su máquina o herramienta agrícola. Guarde el manual de instrucciones para futuras consultas.

### 2.1 - GENERAL

Estas medidas preventivas son imprescindibles para su seguridad, utilice la máquina siempre con cuidado, consciente de la responsabilidad y teniendo en cuenta que el usuario es responsable de eventuales accidentes causados a terceros o a sus bienes.

La máquina, incluyendo todos los accesorios acoplables, sólo puede ser utilizada por personas que hayan leído el manual de instrucciones y estén familiarizadas con la manipulación. Antes de la primera utilización, el usuario debe obtener instrucciones adecuadas y prácticas.

El manual de instrucciones es parte integrante de la máquina y tiene que ser siempre suministrado.

Familiarícese con los dispositivos de mando, así como con el uso de la máquina. El usuario debe saber, en particular, cómo detener rápidamente la máquina y el motor.

Manténgase atento y utilice la herramienta con criterio. Uno momento de desatención puede resultar en graves lesiones.

Utilice la máquina sólo si está en buenas condiciones físicas y psíquicas. No utilice herramientas eléctricas si está cansado o bajo el efecto de alcohol, drogas o medicamentos. Si sufre algún problema de salud, consulte a su médico sobre la posibilidad de trabajar con la máquina.

 Personas que poseen dispositivos cardíacos (pacemakers) no deben utilizar este tipo de herramienta eléctrica ni permanecer cerca de ellas sin recomendación médica.

Esta herramienta produce un campo electromagnético durante la operación. Este campo puede, en algunas circunstancias, interferir con los implantes médicos activos o pasivos. Para reducir el riesgo de lesiones graves o fatales, personas con implantes cardíacos deben consultar un médico y el fabricante del implante antes de utilizar la máquina.

No permita la utilización de la máquina por niños, personas con capacidades físicas, sensoriales o mentales limitadas, personas con falta de experiencia y conocimiento de la máquina u otras personas que no estén familiarizadas con las instrucciones de uso.

 La herramienta solamente debe ser utilizada como detallado en este manual. No son permitidas otras utilizaciones que puedan ser peligrosas y que provoquen lesiones al utilizador o a la herramienta.

No sobrecargue la herramienta y utilice siempre utensilios adecuados al cada tipo de trabajo. El uso inadecuado puede resultar en situaciones peligrosas.

Por motivos de seguridad, se prohíbe cualquier cambio en la máquina además del montaje de accesorios autorizados por el fabricante. Cualquier cambio efectuado anula el derecho a la garantía.

Puede obtener información sobre los accesorios autorizados en su distribuidor oficial VITO.

### 2.2 - SEGURIDAD ELÉCTRICA

 La herramienta posee doble aislamiento lo que significa que todas las piezas metálicas externas están aisladas de los componentes eléctricos. Así, y en conformidad con la norma EN 60745, no es necesaria cualquier conexión a la tierra.

Sin embargo, el doble aislamiento no sustituye las precauciones de seguridad normales que deben ser cumplidas durante la utilización de la herramienta. El cable de alimentación de esta herramienta debe ser conectado, a través de enchufe, en una toma eléctrica con protección diferencial.

 No utilice herramientas en ambientes explosivos, principalmente en la presencia de líquidos, gases o polvos inflamables. Las herramientas eléctricas crean chispas que podrán inflamar los líquidos, gases o polvos.

 La tensión de alimentación y frecuencia deben coincidir con las especificaciones técnicas y la herramienta eléctrica. Mantenga la tensión entre  $\pm 5\%$  del valor nominal. No utilice el equipo en locales donde la tensión de alimentación no es estable. El cable de alimentación de esta herramienta debe ser conectado, a través de enchufe, en una toma eléctrica con protección diferencial y conexión a la tierra.

Se el área de trabajo es extremadamente caliente, húmeda o con elevada concentración de polvo, el circuito de la tomacorriente debe estar protegido con un disyuntor (30mA) para garantizar la seguridad del usuario.

No exponga las herramientas eléctricas a la lluvia, ni las utilice en ambientes mojados o húmedos. La entrada de agua en una herramienta eléctrica

incrementa el riesgo de daño en la herramienta y la descarga eléctrica al usuario.

Sostenga la herramienta solamente en las partes aisladas, una vez que estos evitan una descarga eléctrica en caso de contacto con hilos ocultos o con el cable de alimentación durante el uso.

Jamás utilice el cable de alimentación para halar, trasladar o desconectar la herramienta de la toma. Cables de alimentación rotos aumentan el riesgo de descarga eléctrica.

Mantenga el cable de alimentación y el enchufe, alejados de fuentes de calor, aceite, objetos cortantes. Si el cable de alimentación está dañado, debe ser reemplazado por un técnico cualificado, no es permitido repararlo. No toque el mismo y retire inmediatamente el enchufe. Nunca utilice la herramienta con un cable dañado.

No modifique el enchufe del cable de alimentación, utilice un enchufe compatible con el enchufe de la herramienta eléctrica. No utilice ningún tipo de adaptador.

No se recomienda el uso de extensiones para la conexión del cable de alimentación. Sin embargo, si utiliza una extensión, debe tener algunos cuidados, tales como:

- Se utiliza la herramienta eléctrica al aire libre, utilice sólo extensiones adecuadas para uso exterior. La utilización de una extensión adecuada disminuye el riesgo de descarga eléctrica;
- Utilice sólo extensiones con 3 hilos y enchufes con conexión o contacto de tierra;
- La sección de los cables de la extensión debe ser proporcional a la longitud y con características iguales o superiores a las características del cable de alimentación de la herramienta eléctrica;

- No utilice extensiones dañadas. Examine las extensiones antes de usar y sustituya si es necesario;

- Desconecte siempre la extensión de la toma de corriente antes de quitar el enchufe de la herramienta eléctrica;

- Cuando la extensión es en forma de bobina, desenrolle el cable en su totalidad;

### 2.3 - ANTES DEL TRABAJO

Asegúrese de que la herramienta eléctrica es utilizada únicamente por personas familiarizadas con el manual del usuario.

Para garantizar que trabaja con la herramienta eléctrica en seguridad, antes de la puesta en marcha, es necesario:

- Verificar que toda la herramienta y accesorios acoplados están montados correctamente y en buen estado. Sustituya los accesorios gastados o dañados;

- En un funcionamiento normal, la herramienta fue concebida para producir vibraciones. Comprobar que todos los tornillos de fijación están bien apretados. Es importante que se haga una revisión frecuentemente para garantizar la seguridad y el rendimiento de la herramienta;

- Después del montaje de los accesorios y antes de utilizar la herramienta, haga una prueba en velocidad máxima sin carga durante algún tiempo. Verifique si existe desalineación en las piezas móviles o cualquier otra situación que pueda afectar el correcto funcionamiento de la herramienta. Verifique si todas las piezas rodean suavemente, sin ruidos anormales y sin crear chispas en los escobillas de carbón;

- Comprobar si los dispositivos de seguridad están en perfectas condiciones y funcionan correctamente. Nunca utilice la herramienta eléctrica si los dispositivos de seguridad faltan,

están inhibidos, dañados o gastados;

- Verificar que el botón está apagado cuando conecta el cable de alimentación. Si el botón es roto o no permite controlar el funcionamiento de la herramienta ello debe ser reparado o sustituido para evitar el arranque involuntario de la herramienta;

Realice todos los ajustes y trabajos necesarios para el correcto montaje de la herramienta eléctrica, si tiene dudas o dificultades diríjase a su distribuidor oficial.

### 2.4 - DURANTE EL TRABAJO

 Mantenga a terceros alejados de la zona de operación de la herramienta eléctrica. Nunca trabaje mientras estén animales o personas, en particular niños, en la zona de riesgo.

Mantenga el área de trabajo limpia, organizada y bien iluminada, de esta forma disminuye el riesgo de accidentes.

Para evitar todos los peligros asociados a estos trabajos, utilice siempre ropa y equipo de protección personal. El uso de máscara o gafas de protección, ropa de manga larga, calzado de seguridad, guantes y delantal de cuero, máscara de protección respiratoria y protectores auriculares, en las condiciones apropiadas, reduce el riesgo de lesiones.

La ropa usada durante la utilización de la máquina debe ser adecuada, justa y cerrada, por ejemplo, un traje combinado. No utilice ropa larga ni bisutería. Mantenga el pelo, la ropa y los guantes alejados de las piezas móviles.

 La utilización de la herramienta provoca una gran carga de vibraciones que puedan causar lesiones en los sistemas circulatorio y nervioso, especialmente en personas con problemas circulatorios. Consulte a un médico si ocurren síntomas que puedan ser resultado de las vibraciones.



Entre estos sistemas, que se plantean en los dedos, manos y muñecas, incluye la pérdida de sensibilidad, dolores, debilidad muscular, descoloramiento de la piel o sensación de hormigueo desagradable.

Durante la utilización de la máquina planee pausas de descanso e evite utilizarla durante largos periodos de tiempo. Las vibraciones permanentes son perjudiciales a la salud.

Los dispositivos de mando y de seguridad instalados en la herramienta eléctrica no pueden ser retirados ni inhibidos.

Para evitar accidentes debe tener también en consideración las siguientes precauciones:

- Durante la utilización de la herramienta, colóquese en una posición estable y mantenga siempre el equilibrio. Sostenga la herramienta firmemente con las dos manos para garantizar el funcionamiento continuo y soportar situaciones inesperadas, como el contragolpe.

- Compruebe que los orificios de ventilación no están obstruidos durante el funcionamiento. No ponga ninguno objeto sobre los orificios.

- Los accesorios de perforación/ impacto (brocas, punteros, cinceles) y el mandril de apriete pueden ponerse muy calientes durante el trabajo. Hay un riesgo elevado de quemaduras. Utilice siempre guantes de protección para cambiar los accesorios.

- Identificar los trazados de la instalación eléctrica y de las redes de agua y gas en el área donde serán realizados los trabajos. Debe garantizar que no dañe circuitos eléctricos y tuberías mientras la utilización de la herramienta.

- Evite utilizar la máquina sobre superficies recubiertas con pinturas que contengan plomo u otros materiales nocivos para la salud. El contacto o la inhalación del polvo

pueden causar alergia a las reacciones y / o enfermedades respiratorias. Utilice máscara y trabaje con un dispositivo de extracción de polvo, si la herramienta lo permite;

- Los materiales que contengan amianto no pueden ser trabajados. El amianto es cancerígeno.

## 2.5 - MANTENIMIENTO Y LIMPIEZA

Antes de comenzar los trabajos de limpieza, ajuste, cambio de accesorios, reparación o mantenimiento, desconecte el cable de alimentación de la toma de corriente.

Cambiar inmediatamente las piezas gastadas o dañadas de modo que la herramienta eléctrica esté siempre operativa y en condiciones de funcionamiento seguro.

### Limpieza:

La herramienta eléctrica debe limpiarse completamente en su totalidad después de utilizarse.

No utilice productos de limpieza agresivos. Estos productos pueden dañar plásticos y metales, perjudicando el funcionamiento seguro de su herramienta eléctrica.

### Mantenimiento:

Sólo se pueden realizar trabajos de mantenimiento descritos en este manual de instrucciones, todos los demás trabajos deberán ser ejecutados por un distribuidor oficial.

Mantenga todas las tuercas y tornillos bien cerrados para que la herramienta pueda funcionar en seguridad.

Si retira componentes o dispositivos de seguridad para efectuar trabajos de mantenimiento, éstos deberán ser inmediatamente recolocados de forma correcta.

Utilice sólo herramientas o accesorios acoplables autorizados por VITO para esta herramienta eléctrica o piezas

técnicamente idénticas. En caso contrario, pueden producirse lesiones o daños en la herramienta eléctrica. En caso de dudas o si le faltan los conocimientos y medios necesarios, deberá dirigirse a un distribuidor oficial.

## 2.6 - ASISTENCIA TÉCNICA

La herramienta eléctrica debe repararse únicamente por el servicio de asistencia técnica de la marca, o por personal cualificado, sólo con piezas de recambio originales.

## 3. INSTRUCCIONES DE MONTAJE

### 3.1 - MONTAJE DEL MANGO AUXILIAR (FIG. B)

El mango auxiliar (13) encuéntrase montado de origen. Sin embargo, antes de utilizarlo, debe ajustar la posición según su usuario o el trabajo a realizar.

La posición del mango auxiliar puede ser regulada (360°) para garantizar una postura de trabajo segura y con poca fatiga para el usuario.

1. Aflojar el mango (13) en el sentido anti horario hasta que haya una holgura en la abrazadera de fijación (5);

2. Girar el mango según la posición deseada;

3. Apretar el mango hasta que se fije, girándolo en el sentido horario;

Caso sea necesario remover el mango auxiliar, utilice el siguiente procedimiento de montaje:

4. Introducir el pin en el tornillo de fijación;

5. Introducir el pin en las perforaciones de la abrazadera de fijación del mango, con el tornillo colocado;

6. Introducir las puntas de la abrazadera y el tornillo de fijación en los encajes y en la perforación del mango, respectivamente;

7. Apretar el mango en el tornillo de fijación en el sentido horario hasta quedarse bien fijo;

### 3.2 - MONTAJE DEL MEDIDOR DE PROFUNDIDAD (FIG. C)

Para garantizar que no se hacen agujeros con una profundidad superior al pretendido, utilice el medido de profundidad.

1. Afloje el tornillo de fijación (12) del medidor de profundidad;
2. Introducir el medidor en la fijación (12);
3. Ajustar el medidor según la profundidad deseada y apretar el tornillo de fijación;

### 3.3 - MONTAJE Y CAMBIO DEL ACCESORIO DE PERFORACIÓN/IMPACTO (FIG. D)

No haga el montaje o cambio del accesorio de perforación/impacto con el martillo encendido. Apague la herramienta antes de efectuar estas operaciones.

Con el porta accesorios SDS-Max es posible uno cambio más fácil y sin auxilio adicional.

1. Limpiar el accesorio de perforación/impacto (1) y colocar lubricante en las ranuras del encaje;
2. Introducir la broca, puntero o cincel en la perforación del protector anti polvo (2). Girar el accesorio para una encaje más fácil;
3. Garantizar que el accesorio está bien fijo. Tírelo hacia fuera para comprobar que está bloqueado;
4. Para remover el accesorio, tirar

el mandril de fijación hacia el mango auxiliar y remover el puntero, broca o cincel;

## 4. INSTRUCCIONES DE FUNCIONAMIENTO

El martillo fue concebido para realizar operaciones de perforación y cincelado en concreto, ladrillo, piedra e asfalto.

Cuando trabaja con el martillo demoledor el usuario debe tener en consideración algunos cuidados y procedimientos de utilización:

- Cuando el accesorio de perforación/impacto bloquee, apague inmediatamente el martillo

- Trabajar siempre con el mango auxiliar colocado y sostener el martillo con las dos manos. La pérdida de control del martillo puede provocar lesiones graves;

- No aplicar demasiada presión en el martillo contra la pieza/objeto a trabajar. Caso la velocidad disminuye abruptamente, reducir inmediatamente la presión ejercida;

- No dejar el martillo antes del puntero, broca o el cincel estén totalmente inmóviles;

- Utilizar protección auditiva cuando operar martillos demoledores. La exposición al ruido puede provocar pérdida de audición;

- Trabajar de forma a que el cable de alimentación se mantenga siempre detrás del martillo durante su funcionamiento;

- Apagar inmediatamente el martillo si comprobarse algunos de estos problemas:

- Fuga de lubricante a través de los orificios de ventilación;

- Daños en la carcasa del equipo;
- Daños en el interruptor "ON/OFF";

- Aparecimiento de humos u olor a quemado;

### 4.1 - MODO "ROTACIÓN + MARTILLO" (FIG. E)

No cambie el modo de funcionamiento durante la rotación del motor, de otra manera podrán ocurrir accidentes inesperados. Cambie el modo de funcionamiento cuando el motor estuviere totalmente detenido.

1. Posicionar la flecha (▲) del botón selector (6) en la posición (T);
2. Posicionar la broca (1) en la perforación del protector anti polvo (2);
3. Presionar el interruptor "ON/OFF" (8) después de poner la broca sobre la superficie a perforar;
4. Presionar el martillo hacia la superficie a perforar. No es necesario aplicar demasiada presión;
5. Para apagar el martillo, soltar el interruptor "ON/OFF";

### 4.2 - MODO "MARTILLO" (FIG. F)

No cambie el modo de funcionamiento durante la rotación del motor, de otra manera podrán ocurrir accidentes inesperados. Cambie el modo de funcionamiento cuando el motor estuviere totalmente detenido.

1. Posicionar la flecha (▲) del botón selector (6) en la posición (T);
2. Posicionar el accesorio de perforación/impacto (1) en la perforación del protector anti polvo (2);
3. Al utilizar uno cincel, regular la posición según la orientación deseada;
4. Presionar el interruptor "ON/OFF"

(8) después de poner la broca sobre la superficie a perforar/cincelar;  
5. Presionar el martillo hacia la superficie a perforar/cincelar. No es necesario aplicar demasiada presión;

6. Para apagar el martillo, soltar el interruptor "ON/OFF";



No utilice punteros o cinceles con el martillo en el modo "Rotación + Martillo" (T<sub>2</sub>). Garantizar que son utilizados en la posición "Martillo" (T<sub>1</sub>);

#### 4.3 - REGULACIÓN DE LA POSICIÓN DEL CINCEL (FIG. G)

Para regular la posición del cincel (1) colocar la flecha (▲) del botón selector (6) en la posición (T<sub>2</sub>) y girar el regulador de la posición del cincel (4) hacia la posición deseada. Cuando girar el botón selector para seleccionar el modo de funcionamiento, el cincel quedase bloqueado.

#### 4.4 - REGULACIÓN DE LA VELOCIDAD DE ROTACIÓN Y FRECUENCIA DE IMPACTO (FIG. H)

El martillo está equipado con un control electrónico que permite la preselección de la frecuencia del impacto según el material a ser trabajado. El control electrónico mantiene la frecuencia de impacto preseleccionada cuasi constantes en las condiciones de carga o en vacío.

La velocidad de rotación y frecuencia de impacto pueden ser reguladas en el botón de regulación de la frecuencia de impacto (14) para valores entre 1 y 6;

1. Para aumentar la velocidad de rotación y frecuencia de impacto, girar el botón hacia la derecha;

2. Para disminuir la velocidad de rotación y frecuencia de impacto, girar el botón hacia la izquierda;

En el cuadro siguiente son presentados

los valores mínimos y máximos para la velocidad de rotación y frecuencia de impacto.

Posición del botón de regulación	Velocidad de rotación [rpm]	Frecuencia de impacto [ipm]
1	235	1350
6	514	2950



No cambie la velocidad de rotación y la frecuencia de impacto mientras la utilización del martillo. Para efectuar la regulación, apague el martillo.

#### 4.5 - LUCES INDICADORAS DEL ESTADO (FIG. I)

La luz verde (15) presenta el estado de la alimentación eléctrica y activase cuando el martillo está conectado a la corriente eléctrica.

La luz roja (16) presenta el estado de las escobillas de carbón y activase cuando las escobillas están gastadas, indicado la necesidad de cambio.

#### 4.6 - SISTEMA DE REDUCCIÓN DE LA VIBRACIÓN

El martillo está equipado con un Sistema amortiguador de las vibraciones (7) activo, que corta la vibración sin reducción del rendimiento. Este sistema reduce significativamente el nivel de exposición durante el tiempo de trabajo, protegiendo el operador de los efectos de la vibración.

## 5. INSTRUCCIONES DE MANTENIMIENTO Y LIMPIEZA

Antes de comenzar los trabajos de limpieza, ajuste, cambio de accesorios, reparación o mantenimiento, desconecte el cable de alimentación de la toma de corriente.

#### 5.1 - CAMBIO DE LAS ESCOBILLAS DE CARBÓN (FIG. J)

El motor no se enciende cuando las escobillas se encuentran gastadas. Ellas deben ser cambiadas con tiempo u ocurrirá un contacto imperfecto entre las escobillas e el colector, pudiendo originar chispas y provocar daños en el martillo. Las dos escobillas deben ser cambiadas al mismo tiempo por dos escobillas con características iguales.

Cuando las escobillas están poniéndose gastadas, la luz indicadora de las escobillas de carbón (16) activase, indicando la necesidad de cambio.

1. Desconectar el cable de alimentación (10);
2. Destornillar los tornillos de fijación y remover la cubierta de acceso a las escobillas (11);
3. Desconectar el cable de las escobillas;
4. Desplazar el resorte/fijación y remover las escobillas gastadas;
5. Colocar las escobillas nuevas e el resorte/fijación;
6. Conectar el cable de las escobillas;
7. Ajuste los cables en el interior de la cubierta para evitar el emplastamiento de los cables y garantizar la correcta colocación de la cubierta;
8. Apretar los tornillos de fijación;

#### 5.2 - LUBRICACIÓN DEL MARTILLO

El martillo no necesita de lubricación constante o diaria, una vez que posee un sistema de lubricación integrado. Sin embargo, se recomienda el cambio periódico de la masa de lubricación para una vida útil más larga del martillo.

### 5.3 - LIMPIEZA E ALMACENAMIENTO

#### Limpieza

Después de cada uso limpie todos los componentes del martillo. Limpie la herramienta con un paño limpio u húmedo o sople con aire comprimido a baja presión.

Remueva y limpie regularmente la masa lubricante acumulada en el interior del mandril de fijación del accesorio.

El manejo cuidadoso protege la herramienta eléctrica y aumenta su vida útil.

Limpie periódicamente las ranuras de ventilación de la herramienta con un cepillo suave o un paño seco. Limpie periódicamente la carcasa del motor con un paño húmedo.

#### Almacenamiento

Siempre que no esté en utilización, mantenga el martillo en uno local seco, limpio y libre de vapores corrosivos y fuera del alcance de los niños. Guarde el equipo en el embalaje original.

la eliminación de la máquina utilizada a través de los responsables legales del reciclaje en su municipio.

---

## 7. APOYO AL CLIENTE

---

Tel.: 00351 256 331 080

E-mail: [sat@centrallobao.pt](mailto:sat@centrallobao.pt)

Web site: [www.centrallobao.pt](http://www.centrallobao.pt)

---

## 6. PROTECCIÓN DEL MEDIO AMBIENTE

---



El embalaje se compone de materiales reciclables, que puede eliminar a través de los puntos de reciclaje locales.



**iNunca coloque máquinas de combustión en la basura doméstica!**

Según la norma europea 2012/19/CE al respecto de los residuos de herramientas eléctricas y electrónicas y su transposición para el derecho interno, estas herramientas tienen de ser recogidas separadamente y entregadas en los locales de recogida previsto al efecto.

Puede obtener información acerca de

## PREGUNTAS FRECUENTES / RESOLUCIÓN DE PROBLEMAS

Pregunta/Problema - Causa	Solução
<p><b>El motor no se enciende:</b></p> <ul style="list-style-type: none"> <li>· El cable de alimentación está desconectado o roto;</li> <li>· Los conectores del botón están dañados o el botón no funciona;</li> <li>· Enrollamientos del inducido o del inductor dañados;</li> <li>· Enrollamientos del inducido en corto circuito;</li> </ul>	<ul style="list-style-type: none"> <li>· Conectar o arreglar el cable de alimentación;</li> <li>· Arreglar o cambiar el botón;</li> <li>· Llamar a la asistencia técnica;</li> <li>· Llamar a la asistencia técnica;</li> </ul>
<p><b>El motor emite un sonido anormal, se conecta de forma intermitente:</b></p> <ul style="list-style-type: none"> <li>· Contactos del interruptor dañados;</li> <li>· Obstrucción mecánica;</li> <li>· La máquina está en baja presión excesiva, motor en sobrecarga;</li> <li>· Los escobillas de carbón están gastadas;</li> </ul>	<ul style="list-style-type: none"> <li>· Reparar o cambiar el botón;</li> <li>· Inspeccionar las partes mecánicas;</li> <li>· Reducir la presión ejercida;</li> <li>· Cambiar los escobillas de carbón;</li> </ul>
<p><b>El mandril de fijación de caliente:</b></p> <ul style="list-style-type: none"> <li>· Falta masa consistente en el mandril de fijación;</li> </ul>	<ul style="list-style-type: none"> <li>· Colocar masa consistente en las ranuras de fijación del accesorio de perforación/impacto;</li> </ul>
<p><b>La máquina se calienta demasiado:</b></p> <ul style="list-style-type: none"> <li>· Máquina en sobrecarga;</li> <li>· Mal montaje de la carcasa o de las piezas del interior del martillo;</li> <li>· Tensión de alimentación demasiado baja;</li> </ul>	<ul style="list-style-type: none"> <li>· Reducir la presión ejercida;</li> <li>· Verificar se existe alguno bloqueo o pieza a tocar en el inducido;</li> <li>· Verificar la tensión de alimentación y ajustar según las especificaciones técnicas;</li> </ul>
<p><b>Se producen chispas alrededor del colector:</b></p> <ul style="list-style-type: none"> <li>· Las escobillas de carbón están gastados;</li> <li>· Inductor o inducido en corto circuito;</li> </ul>	<ul style="list-style-type: none"> <li>· Cambiar las escobillas de carbón;</li> <li>· Llamar a la asistencia técnica;</li> </ul>

**CERTIFICADO DE GARANTIA**

La garantía de este producto está en conformidad con la ley vigente a partir de la fecha de compra.

Por lo tanto, debe guardar el comprobante de compra durante ese período de tiempo.

La garantía cubre cualquier defecto de fabricación, material o funcionamiento, así como los repuestos y el trabajo necesario para su reparación.

Si excluyen de la garantía el malo uso del producto, eventual reparaciones efectuadas por personas no autorizadas (fuera de la asistencia de la marca VITO), así como cualquier daño causado por el uso.

**DECLARACIÓN DE CONFORMIDAD**

Declaramos bajo nuestra exclusiva responsabilidad que el producto mencionado cumple con las siguientes normas o documentos normalizados: EN 60745-1:2009+A11, EN 60745-2-6:2010, AfPS GS 2014:01 de acuerdo con las determinaciones de las directivas: 2006/42/EC - Diretiva de máquinas;

S. João de Ver, 6 Abril 2022

Central Lobão S. A.  
Director Técnico



## INDEX

---

**1. PRODUCT SPECIFICATION AND BOX CONTENT** **25**

---

**2. GENERAL USE & SAFETY WARNINGS** **26**

---

2.1 - General 26

2.2 - Electrical safety 26

---

2.3 - Before operating 27

---

2.4 - While operating 27

---

2.5 - Maintenance and cleaning 27

---

2.6 - Technical assistance 28

---

**3. ASSEMBLY INSTRUCTIONS** **28**

---

3.1 - Auxiliary handle assembly 28

---

3.2 - Depth gauge assembly 28

---

3.3 - Drilling accessory assembly and replacement 28

---

**4. OPERATING INSTRUCTIONS** **28**

---

4.1 - "Rotation + Hammer" mode 29

---

4.2 - "Hammer" mode 29

---

4.3 - Chisel position regulation 29

---

4.4 - Rotation speed and impact frequency regulation 29

---

4.5 - State indicator lights 29

---

4.6 - Vibration reduction system 29

---

**5. MAINTENANCE AND CLEANING INSTRUCTIONS** **29**

---

5.1 - Brushes replacement 30

---

5.2 - Hammer lubrication 30

---

5.3 - Cleaning and storage 30

---

**6. ENVIRONMENT SAFETY** **30**

---



---

**7. CUSTOMER SERVICE** **30**

---

**8. FREQUENTLY ASKED QUESTIONS / TROUBLESHOOTING** **31**

---

**9. WARRANTY** **32**



---

**10. DECLARATION OF CONFORMITY** **32**









---

COMPONENTS LIST	
1	Drilling accessory
2	Dust shield
3	Locking sleeve
4	Chisel position regulator
5	Auxiliary handle fixing clamp
6	Operating mode and chisel position regulation selecting button
7	Vibration reduction system
8	“ON/OFF” switch
9	Handle
10	Power cable
11	Carbon brushes' access cover
12	Depth gauge fixation
13	Auxiliary handle
14	Rotation speed regulating button
15	Power supply indicator light
16	Brushes indicator light

TECHNICAL SPECIFICATIONS	
Power supply:	230 V AC ~ 50 Hz
Power [W]:	1200
Rotation speed [rpm]:	235 - 514
Impact frequency [ipm]:	1350 – 2950
Impact energy [J]:	2 - 10
Drilling max. diameter (Ø):	
Drill bits [mm]:	42
Carbide hole saw [mm]:	110
Concrete drilling ideal diameter (Ø) [mm]:	18 - 30
Chisel positions [mm]:	12
Locking sleeve :	SDS-Max
Acoustic power level (LWA) Drilling [dB (A)]: Chisel mode [dB (A)]:	99,38 105,88
Acoustic pressure level (LpA) Drilling [dB (A)]: Chisel mode [dB (A)]:	88.38 94.88
Vibration in drilling mode:	

Only with main handle (ah(HD)) [m/s <sup>2</sup> ):	17.357, K = 1.5
With auxiliary handle (ah(HD)) [m/s <sup>2</sup> ):	10.529, K = 1.5
Vibration in chisel mode:	
Only with main handle (ah(CHeq)) [m/s <sup>2</sup> ):	10.7, K = 1.5
With auxiliary handle (ah(CHeq)) [m/s <sup>2</sup> ):	8.057, K = 1.5
Protection category:	II / 
Power cable [m]:	3
Total length [mm]:	486
Box dimensions [mm]:	580 x 420 x 150
Weight (without the power cable and auxiliary handle)	6.6

BOX CONTENT	
1	Rotary Hammer 1200W VIMD1500
1	Auxiliary handle
1	Depth gauge
1	Set of replacement carbon brushes
1	Instruction manual

SYMBOLGY	
	Safety warnings and precautions.
	All users must read the instruction manual to avoid injuries.
	Risk of electric shock.
	Danger of fire or explosion.
	Double insulation.
	Respect the safety distance.
	Recycled material packaging.
	Separate collection of batteries and / or power tools.



## 2. GENERAL USE & SAFETY WARNINGS

 **WARNING!** While using agricultural equipment, several basic safety precautions must always be followed in order to reduce the risk of fire, electric shock and personal injuries.

 **Read and understand the manual prior to operating this tiller. Save these instructions and other documents supplied with this machine for future reference.**

### 2.1 - GENERAL

These preventive measures are essential for your safety. Always use the demolition hammer with care in a responsible manner having in consideration that its user is responsible for eventual accidents caused to third parties or their goods.

Make sure that all individuals using this tool have had the necessary training and have read and fully understand these operating instructions. Before operating it for the first time, its user must be instructed by the vendor or a competent person about its functionalities.

This instruction manual is an integral part of the demolition hammer and must always be provided.

Get familiar with the equipment's control devices and operation. The user must know how to stop the equipment immediately.

Always pay attention when operating an electric tool. A moment of inattention may result in serious injuries.

Use this equipment only if you are in good physical and mental conditions. Do not use it if you are tired or under the influence of alcohol, drugs or medication. If you suffer from any

health problem, please ask your doctor about the possibility of using the tool.

 Those who have cardiac devices (pacemakers) must not operate this type of electric tool nor be close to them without medical permission.

This tool produces an electrical field during its operation. This may, in some circumstances, interfere with active or passive medical implants. To reduce the risk of serious or even fatal injuries, everyone who has this type of devices must consult their doctor before using the demolition hammer.

Never allow this machine to be used by children, people with limited physical, sensorial or mental capabilities, with lack of experience and knowledge of this equipment and who is not familiar with the instructions.

 This demolition hammer must only be operated as described in this instruction manual. No other use is allowed besides the described.

Do not overload the equipment and use it properly for each type of work. Using it for purposes other than the intended may result in dangerous situations.

For safety reasons, any changes other than the assembly of accessories authorized by the manufacturer are prohibited. Any changes made void the warranty.

You can obtain any information about the authorized accessories through your VITO official distributor.

### 2.2 - ELECTRICAL SAFETY

 This tool possesses double insulation, which means that every external metallic part is isolated from the electric components. Therefore, and in accordance with the regulation EN 60745, it is not necessary any earth connection.

However, double insulation does not replace the regular safety precautions

that must be followed while using the equipment.

 Do not use this demolition hammer in an explosive environment, especially in the presence of flammable liquids, gases or dusts. Any power tool may form sparks that might ignite liquids, gases, or dust.

 The supply voltage must match the equipment's technical specifications. Keep voltage between + - 5% of nominal value. Do not use the equipment where the power supply isn't stable. The power cable must be plugged into an electrical outlet with a differential protection and earth connection.

If the working area is extremely hot, damp or with high dust concentration, the power outlet circuit must be protected with a circuit breaker (30mA), to ensure the user's safety.

Do not expose any power tools to rain or use them in wet or damp environments. The presence of water in an electric tool increases the risk of damage and electric shock to the user.

Hold the equipment by the isolated parts that avoid any electric shock if it touches any hidden wire or the power cable during the operation.

Never use the power cable to pull, carry or unplug the tool. Damaged power cables increase the risk of electric shock.

Keep the power cable and plug away from heat sources, oil, sharp objects and the rotating accessory. If the power cable is damaged, it must be replaced by a qualified technician; it is not allowed to repair it.

Do not modify the power cable plug. Use a compatible socket with the plug of this equipment. Do not use any type of adapter.

The use of extension cords to connect the power cable is not recommended.

However, if you use an extension, you should take some precautions, such as:

- If using this machine outdoors, use only suitable extension cords for outdoor use. Using a proper extension cord reduces the risk of electric shock;
- Use only extension cords with 3 cables, plugs and sockets with earth connection;
- The extension cable section must be proportional to the length and have equal or higher characteristics to the compressor's power cord;
- Do not use damaged extension cords. Check them before using and replace if necessary;
- When it's an extension cord reel, unroll the entire cable;
- Always unplug the extension cord before removing the equipment's power cable;

### 2.3 - BEFORE OPERATING

Make sure that this tool is only used by who is familiar with the instruction manual.

To ensure a safe operation, you must:

- Check the entire equipment before using it. Check that all the accessories are correctly assembled and attached to the machine and in good conditions. Never use damaged accessories;
- In a regular operation, the tool was conceived to produce vibrations. Verify if every fixing screw is well tightened. It is important a regular inspection in a way to ensure the safety questions and the machine's performance.
- Verify if there are any misalignments in the moving parts or any condition that may affect its normal operation. All moving parts must spin softly, without abnormal noises and sparks in the brushes;

- Check if the safety devices are in perfect conditions and working correctly. Never use the machine if any safety device is missing, inhibited, damaged or worn;

- Ensure that the switch is off when you plug in the power cable. If the switch is damaged or does not allow controlling the demolition hammer, it must be repaired or replaced in a way to avoid a sudden start.

Perform all the needed adjustments and in case of doubts ask your distributor for assistance.

### 2.4 - WHILE OPERATING



Keep other people away from the working area. Never use the tool if animals or people, particularly children, are nearby.

Keep the working area clean, organized and well illuminated (brightness from 250 to 300 lux), in order to reduce the risk of accidents.

Always wear personal protective equipment. Wearing safety goggles, safety masks, ear protection, non-slip safety footwear, long sleeve clothing, gloves and helmet under proper conditions reduces the risk of injuries.

The clothing worn while operating the tool must be appropriate and tight, such as a work overall. Do not wear loose clothing or jewellery. Keep hair, clothing and gloves away from the moving parts.



A massive load of vibrations may damage nervous and circulatory systems to whom have circulatory problems. Inform your doctor if any symptoms arise caused by vibration. Among these symptoms, that occur particularly on fingers, hands and wrists, is also included loss of sensation, pain, muscle weakness, skin discoloration or tingling sensation.

While operating the machine, schedule some time to rest and avoid using it

for long periods of time. Permanent vibration is very harmful.

The control and safety devices installed in the machine must not be removed or inhibited.

To ensure a safe operation, you must:

- When using the machine, place yourself in a stable position and well balanced. Hold the equipment firmly with both hands to ensure a continuous operation and to withstand unexpected situations, such as a kickback.

- Make sure that the ventilation openings are not blocked while operating the machine. Do not place any objects over the grids.

- The tools (drills, point chisels, chisels) and the insertion support may overheat while operating. It might burn the user. Wear protection gloves every time the drilling tool is being replaced.

- Make sure that you don't damage the electrical circuits, gas and water pipes when operating the equipment. Any of these damages may cause fires, explosions, electrical shocks or several expensive losses.

- Avoid using the machine on surfaces coated with paints containing lead or other materials harmful to health. Any contact or inhalation of dust may cause allergic reactions and / or breathing diseases. Wear a mask and work with a dust extraction device if the machine allows it.

- Materials containing asbestos cannot be worked. Asbestos is carcinogenic.

### 2.5 - MAINTENANCE AND CLEANING

Before cleaning, adjusting, repairing and maintenance works, the power cable must be unplugged.

Replace worn or damaged parts immediately, so that the machine is always in a safe operating condition.

**Cleaning:**

The machine must be carefully cleaned after each use.

Do not use aggressive cleaning products. These products may damage plastics and metals, compromising the safe operation of the machine.

**Maintenance:**

Only maintenance works described in this instruction manual may be carried out; all other works must be performed by an official distributor.

Keep all the nuts and screws well tightened in order to ensure a safe operation.

If any components or safety devices are removed for maintenance works, they must be repositioned immediately.

Use only VITO-approved tools for this machine or technically identical parts. Not doing so may result in personal injuries or damages to the machine. In case of doubt, you should contact an official distributor.

**2.6 - TECHNICAL ASSISTANCE**

This machine must be repaired only by the brand official technical service or by qualified technicians and only with original replacement parts.

---

## 3. ASSEMBLY INSTRUCTIONS

---

**3.1 - AUXILIARY HANDLE ASSEMBLY (FIG. B)**

The auxiliary handle (13) is assembled from factory. However, before using, it must be adjusted according to the desired position.

The auxiliary handle's position can be adjusted (360°) to ensure a safe working posture with less possibility of tiredness to its user.

1. Untighten the auxiliary handle (13) counter clockwise until there is a clearance in the fixing clamp (5);

2. Rotate the handle according to the desired position;

3. Tighten the auxiliary handle until it gets well fixed, rotating clockwise;

If it is necessary to remove the auxiliary handle, follow these steps:

4. Insert the pin into de fixing screw;

5. Insert the pin into the handle fixing clamp perforations with the screw placed in;

6. Insert the clamp extremities and the fixing screw into the handle perforation and fittings, respectively;

7. Tighten the handle fixing screw clockwise, until it gets well fixed;

**3.2 - MONTAGEM DO LIMITADOR DE PROFUNDIDADE (FIG. C)**

To ensure that you do not drill holes with depth greater than desired, use the depth gauge.

1. Untighten the fixing screw (12) of the depth gauge;

2. Insert the depth gauge into the fixation slot (12);

3. Adjust the depth gauge according to the desired depth and tighten the fixing screw;

**3.3 - DRILLING ACCESSORY ASSEMBLY AND REPLACEMENT (FIG. D)**

Never assembly or replace the drilling accessory with the hammer running. Unplug the machine before carrying any of these operations.

With the SDS-Max accessory holder it is possible to replace the accessory easily and without additional help.

1. Clean the drilling accessory (1) and lightly grease with oil or lubricant the fitting slot;

2. Insert the drill, point chisel or chisel into the dust shield perforation (2). Rotate the accessory to facilitate the engagement;

3. Make sure the accessory is well tightened by pulling it out and checking if it is locked;

4. To dismount the accessory, pull the locking sleeve (3) towards the auxiliary handle and remove it.

---

## 4. OPERATING INSTRUCTIONS

---

This demolition hammer was conceived to perform drilling and chiselling works on concrete, brick, stone and asphalt.

When operating this machine, the user shall be cautious and follow some operating procedures:

- Always operate the hammer with the auxiliary handle assembled and hold the equipment with both hands. Losing the equipment's control might cause serious injuries.

- Do not apply too much pressure against the working object. If the speed decreases abruptly, reduce the pressure applied.

- When the drilling accessory blocks, turn the machine off immediately;

- Never leave the hammer before the chisel is completely immobilized.

- Wear ear protection when operating demotion hammers. Exposure to noise can cause hearing loss.

- Operate the hammer in a way the power cable keeps behind the machine while working.

Turn the equipment off immediately when:

- There is formation of sparks and smoke;
- Lubricant leaking through the ventilation openings;
- Damages in the hammer housing.
- Damages in the "ON/OFF" switch;
- Appearance of smoke or characteristic smell of burning;

#### 4.1 - "ROTATION + HAMMER" MODE (FIG. E)

Never change the operating mode while the engine is running, otherwise unexpected accidents may occur. Change the operating mode when the engine is completely stopped.

1. Set the arrow (▲) of the selecting button (6) into the position (T<sub>1</sub>);
2. Place the drill (1) inside the dust shield perforation (2);
3. Press the "ON/OFF" switch (8) after placing the drill over the working surface;
4. Press the hammer against the drilling surface. It is not necessary pressing too much;
5. To turn the machine off, release the "ON/OFF" switch;

#### 4.2 - "HAMMER" MODE (FIG. F)

Never change the operating mode while the engine is running, otherwise unexpected accidents may occur. Change the operating mode when the engine is completely stopped.

1. Set the arrow (▲) of the selecting button (6) into the position (T<sub>1</sub>);
2. Place the drill (1) inside the dust shield perforation (2);

3. If using a chisel, regulate the position according to the desired orientation;

4. Press the "ON/OFF" switch (8) after placing the drill over the working surface;

5. Press the hammer against the chiselling surface. It is not necessary pressing too much;

6. To turn the machine off, release the "ON/OFF" switch;



Never use point chisels or chisels with the hammer in "Rotation + Hammer" mode (T<sub>1</sub>). Make sure that these are always used "Hammer" mode (T<sub>1</sub>);

#### 4.3 - CHISEL POSITION REGULATION (FIG. G)

To regulate the chisel position (1) set the arrow (▲) of the selecting button (6) into the position (T<sub>2</sub>) and rotate the chisel position regulator (4) until the accessory is in the desired position. When rotating the selecting button to set the operating mode, the chisel gets blocked.

#### 4.4 - ROTATION SPEED AND IMPACT FREQUENCY REGULATION (FIG. H)

The hammer is equipped with an electronic controlling device that allows preselecting the rotation speed and impact frequency according to the material and type of work. This control device keeps the preselected impact frequency and the rotation speed almost constant in charge or idle conditions.

The rotation speed and impact frequency can be adjusted, from 1 to 6, on the impact frequency regulating button (14);

1. To increase the rotation speed and impact frequency, rotate the regulating button to the right;
2. To decrease de rotating speed and

impact frequency, rotate the regulating button to the left;

In the following panel are shown the minimum and maximum values to rotation speed and impact frequency.

Regulating button position	Speed rotation [rpm]	Impact frequency [ipm]
1	235	1350
6	514	2950



Never adjust the rotation speed and the impact frequency when operating the hammer. To perform any adjustment, stop the equipment.

#### 4.5 - STATE INDICATOR LIGHTS (FIG. I)

The green indicator light (15), which represents the power supply, activates when the hammer is connected to the power source.

The red indicator light (16), which represents the carbon brushes, activates when the brushes are worn, indicating the necessity of replacement.

#### 4.6 - VIBRATION REDUCTION SYSTEM

The hammer is equipped with an active vibration reduction system (6) that absorbs vibration without detriment to the machine's performance. This system reduces meaningfully the exposure level throughout the entire operation, protecting its user from the vibration effects.

---

## 5. MAINTENANCE AND CLEANING INSTRUCTIONS

---

Make sure the hammer is disconnected from the main supply before carrying any maintenance or cleaning work.

### 5.1 - BRUSHES REPLACEMENT (FIG. J)

The engine won't start when the brushes are worn. They must be replaced in good time or there will be a defective contact between the brushes and the collector, originating sparks and damaging the hammer. Both brushes must be replaced at the same time by two equal ones.

When the brushes are getting worn, the brushes' indicator light (16) activates, indicating the necessity of replacement.

1. Unplug the power cable (10);
2. Untighten the fixing screws and remove the brushes' access cover (11);
3. Disconnect the brushes connecting cord;
4. Displace the pin and remove the worn brushes;
5. Place the new brushes and the pin;
6. Plug the brushes connecting cord;
7. Move the cables inside the cover to avoid smashing or damaging them when placing the cover;
8. Tighten the fixing screws;

### 5.2 - HAMMER LUBRICATION

The hammer doesn't need constant or daily lubrication once it has an incorporated lubrication system. However, it is recommended to replace from time to time the lubricating grease in order to extend the hammer's lifespan.

### 5.3 - CLEANING AND STORAGE

#### Cleaning

After each use, clean every component of the machine. Rub the equipment with a clean and damp cloth or blow it with low pressure compressed air.

Remove and clean the grease inside the

locking sleeve regularly. A careful handling protects the equipment and extends its lifespan.

Keep the machine and its ventilation openings unobstructed. Clean them regularly to avoid clogs.

#### Storage

When the hammer isn't being used, it shall be kept inside a dry place, corrosive steam free and away from children's reach.

---

## 6. ENVIRONMENT SAFETY

---



The packaging is made up of recyclable materials, which you can dispose on local recycling points.



**Never place power tools in the domestic waste!**

According to the European Directive 2012/19/CE on electrical and electronic equipment waste and its transposition into national law, power tools must be collected separately and delivered to the collection sites provided for this purpose.

You can obtain information regarding the disposal of the compressor through the person in charge for the recycling in your city.

---

## 7. CUSTOMER SERVICE

---

Phone: 00351 256 331 080

E-mail: [sat@centralobao.pt](mailto:sat@centralobao.pt)

Website: [www.centralobao.pt](http://www.centralobao.pt)

## FAQS / TROUBLESHOOTING

Problem - Cause	Solution
<p><b>The engine doesn't start:</b></p> <ul style="list-style-type: none"> <li>· The power cable is unplugged or damaged;</li> <li>· The switch contacts are damaged or the switch isn't working;</li> <li>· The windings of the induced or inductor are damaged;</li> <li>· The induced windings are in short-circuit;</li> </ul>	<ul style="list-style-type: none"> <li>· Plug in or repair the power cable;</li> <li>· Repair or replace the switch;</li> <li>· Call technical assistance;</li> <li>· Call technical assistance;</li> </ul>
<p><b>The engine sounds abnormally, starts intermittently:</b></p> <ul style="list-style-type: none"> <li>· The switch contacts are damaged;</li> <li>· Mechanical obstruction;</li> <li>· The machine is under excessive pressure and the engine in overload;</li> <li>· The brushes are worn;</li> </ul>	<ul style="list-style-type: none"> <li>· Repair or replace the switch;</li> <li>· Check the mechanical parts;</li> <li>· Reduce the pressure applied;</li> <li>· Replace the brushes;</li> </ul>
<p><b>The locking sleeve heats up:</b></p> <ul style="list-style-type: none"> <li>· Lack of grease inside the locking sleeve;</li> </ul>	<ul style="list-style-type: none"> <li>· Lubricate the locking sleeve notches;</li> </ul>
<p><b>The machine heats up:</b></p> <ul style="list-style-type: none"> <li>· Hammer in overload;</li> <li>· Bad assembly of the housing or parts inside the hammer;</li> <li>· Too low power voltage;</li> </ul>	<ul style="list-style-type: none"> <li>· Reduce the working pressure;</li> <li>· Check if there are any obstructions or parts touching the induced;</li> <li>· Check the power voltage and adjust in accordance with the technical specifications;</li> </ul>
<p><b>Sparks around the collector:</b></p> <ul style="list-style-type: none"> <li>· The brushes are worn;</li> <li>· Inductor or induced in short-circuit;</li> </ul>	<ul style="list-style-type: none"> <li>· Replace the brushes;</li> <li>· Call technical assistance;</li> </ul>

**WARRANTY**

The warranty for this product is in accordance with the law in force from the date of purchase.  
You should, therefore, keep your proof of purchase during this period.  
The warranty covers any manufacturing defect in material or operation, as well as parts and work needed for their repairing.  
Excluded from the warranty are the misuse of the product, any repairs carried out by unauthorized individuals (outside the service center of the brand VITO) as well as any damage caused by its use.

**DECLARATION OF CONFORMITY**

We declare under our exclusive responsibility, that the product Meets the following standards or standardisation documents: EN 60745-1:2009+A11, EN 60745-2-6:2010, AfPS GS 2014:01 according to the determinations of the directives:

2006/42/EC - Machinery directive;

S. João de Ver, April 6, 2022

Central Lobão S. A.  
Responsible for the Technical File



## INDICE

**1. DESCRIPTION DE L'APPAREIL  
ET CONTENU DE L'EMBALLAGE 34****2. INSTRUCTIONS GÉNÉRALES  
DE SÉCURITÉ ET D'UTILISATION 35**

2.1 - Général 35

2.2 - Sécurité électrique 35

2.3 - Avant de commencer à travailler 36

2.4 - Pendant le travail 36

2.5 - Entretien et nettoyage 37

2.6 - Assistance technique 37

**3. INSTRUCTIONS  
DE MONTAGE 37**

3.1 - Montage de la poignée auxiliaire 37

3.2 - Montage de la jauge de profondeur 38

3.3 - Montage et remplacement de l'accessoire  
de forage/impact 38**4. INSTRUCTIONS  
DE FONCTIONNEMENT 38**4.1 - Fonctionnement dans le mode  
"Rotation + Marteau" 38

4.2 - Fonctionnement dans le mode "Marteau" 38

4.3 - Réglage de la position du ciseau 39

4.4 - Réglage de la vitesse de rotation  
et fréquence d'impact 39

4.5 - Témoins lumineux de l'état 39

4.6 - Système de réduction de la vibration 39

**5. INSTRUCTIONS D'ENTRETIEN  
ET NETTOYAGE 39**

5.1 - Remplacement de les brosses de charbon 39

5.2 - Lubrification du marteau 40

5.3 - Nettoyage et rangement 40









**6. PROTECTION  
DE L'ENVIRONNEMENT 40****7. SERVICE CLIENT 40****8. QUESTIONS FRÉQUENTES /  
RÉSOLUTION DES PROBLÈMES 41****9. CERTIFICAT  
DE GARANTIE 42****10. DECLARATION  
DE CONFORMITÉ 42**



COMPOSANTS			
1	Accessoire de forage/impact	Vibration en mode forage:	
2	Pare-poussière	Seulement avec la poignée principale (ah(HD))	17.357, K = 1.5
3	Mandrin de verrouillage de l'accessoire	Avec la poignée auxiliaire (ah(HD)) [m/s <sup>2</sup> ):	10.529, K = 1.5
4	Régulateur de la position du ciseau	Vibration en mode cisaille :	
5	Collier de serrage de la poignée auxiliaire	Seulement avec la poignée principale (ah(CHeq)) [m/s <sup>2</sup> ):	10.7, K = 1.5
6	Bouton sélecteur du mode de fonctionnement et réglage de la position du ciseau	Avec la poignée auxiliaire (ah(CHeq)) [m/s <sup>2</sup> ):	8.057, K = 1.5
7	Système d'amortissement des vibrations	Classe de protection :	II / 
8	Interrupteur "ON/OFF"	Câble d'alimentation [m]:	3
9	Poignée	Longueur totale [mm]:	486
10	Câble d'alimentation	Dimensions de l'emballage [mm]:	580 x 420 x 150
11	Couvercle d'accès aux brosses	Poids (sans le câble d'alimentation et la poignée auxiliaire) [Kg]:	6.6
12	Fixation de la jauge de profondeur		
13	Poignée auxiliaire		
14	Bouton de réglage de la vitesse de rotation		
15	Témoin lumineux de l'état de l'alimentation électrique		
16	Témoin lumineux des brosses		

SPÉCIFICATIONS	
Tension d'alimentation:	230 V AC ~ 50 Hz
Puissance nominal [W]:	1200
Vitesse de rotation [rpm]:	235 - 514
Fréquence de frappe [ipm]:	1350 - 2950
Energie d'impact [J]:	2 - 10
Diamètre (Ø) maximum de forage:	
Foret [mm]:	42
Foret crânienne [mm]:	110
Diamètre (Ø) de forage idéal en béton [mm]:	18 - 30
Positions du ciseau:	12
Taille du mandrin:	SDS-Max
Niveau de puissance acoustique (LWA)	
Forage [dB (A)]:	99,38
Burinage [dB (A)]:	105,88
Niveau de pression acoustique (LpA)	
Forage [dB (A)]:	88,38
Burinage [dB (A)]:	94,88

CONTENU	
1	Marteau perforateur électropneumatique 1200W - VIMD1500
1	Poignée auxiliaire
1	Jauge de profondeur
1	Jeu de brosses de charbon pour
1	Manuel d'instructions

SYMBOLISM	
	Alerte de sécurité ou d'attention.
	Pour réduire le risque de blessures, l'utilisateur doit lire le manuel d'instructions.
	Risque de choc électrique.
	Danger d'incendie ou d'explosion.
	Double isolation.
	Respecter la distance de sécurité.
	Emballage de matériau recyclé
	Recueil séparée des batteries et / ou des outils électriques.

## 2. INTRUCTIONS GÉNÉRALES DE SÉCURITÉ ET D'UTILISATION

 **ATTENTION!** Lorsque vous utilisez des machines et des équipements agricoles, vous devez prendre certaines mesures de sécurité pour éviter tout risque d'incendie, de choc électrique et de blessures corporelles.

 Lisez toujours les instructions de sécurité, de fonctionnement et d'entretien avant de commencer à utiliser votre appareil ou outil agricole. Conservez le manuel d'instructions pour une future référence.

### 2.1 - GÉNÉRAL

Ces mesures préventives sont indispensables à votre sécurité. Utilisez toujours l'appareil avec attention et responsabilité en tenant compte que l'utilisateur est responsable pour tout accident causé à des tiers ou à leurs biens.

L'appareil électrique ne peut être utilisé que par des personnes qui aient lu le manuel d'instructions et qui soient familiarisées avec son utilisation. Avant la première utilisation, l'utilisateur doit être instruit sur le fonctionnement de l'appareil par le vendeur ou toute autre personne compétente en obtenant des instructions appropriées et pratiques.

Le manuel d'instructions fait partie intégrante de l'appareil et doit toujours être fourni.

Familiarisez-vous avec les dispositifs de contrôle ainsi que l'utilisation de l'appareil. L'utilisateur doit savoir notamment comment arrêter rapidement l'appareil.

Soyez attentif et utilisez le bon sens lorsque vous travaillez avec un appareil électrique. Un moment d'inattention

peut entraîner des blessures graves.

Utilisez l'appareil uniquement si vous êtes en bonne condition physique et mentale. N'utilisez pas l'appareil électrique si vous êtes fatigué ou sous l'influence de l'alcool, de drogues ou de médicaments. Si vous souffrez de problèmes de santé, consultez votre médecin sur la possibilité de travailler avec l'appareil électrique.

 Des personnes qui utilisent des dispositifs cardiaques (pacemakers) ne doivent pas utiliser ce type d'appareil ni rester proche sans avis médical.

Cet appareil produit un champ électromagnétique pendant l'opération. Ce champ peut dans certaines circonstances, interférer avec les implants actifs ou passifs. Pour réduire le risque de blessures graves ou fatales, les personnes avec des implants cardiaques doivent consulter le médecin et le fabricant de l'implant avant d'utiliser l'appareil.

Ne permettez jamais l'utilisation de l'appareil aux enfants, aux personnes ayant des capacités physiques, sensorielles ou mentales limitées, aux personnes ayant un manque d'expérience et de connaissance ou d'autres personnes qui ne soient pas familiarisées avec les instructions d'utilisation.

 Cet appareil doit être exclusivement utilisé comme décrit dans ce manuel d'instructions. Aucune autre utilisation n'est autorisée, car cela pourrait être dangereux et pourrait causer des blessures à l'utilisateur ou endommager l'appareil.

Ne surchargez pas l'appareil électrique et utilisez l'outil approprié pour chaque type de travail. L'utilisation de l'appareil électrique pour d'autres fins que celles prévues et une mauvaise utilisation des accessoires peuvent entraîner des situations dangereuses.

Pour raisons de sécurité, il est

interdit d'effectuer des modifications sur l'appareil, sauf le montage d'accessoires autorisé par le fabricant. Toute modification réalisée annule le droit à la garantie.

Vous pouvez obtenir des informations sur les accessoires autorisés auprès de votre revendeur officiel VITO.

### 2.2 - SÉCURITÉ ÉLECTRIQUE

 L'appareil électrique possède un double isolement, ce qui signifie que toutes les pièces métalliques externes sont isolées des composants électriques. Par conséquent, conformément à la norme EN 60745, la connexion à la terre n'est pas requise.

Cependant, le double isolement ne remplace pas les précautions de sécurité normales, qui doivent être respectées, lors de l'utilisation de l'appareil. Le câble d'alimentation de l'appareil électrique doit être branché, à travers la fiche, dans une prise électrique avec protection différentielle.

 N'utilisez pas d'appareils électriques dans un environnement explosif, en particulier en présence de liquides, de gaz ou de poussières inflammables. Les appareils électriques créent des étincelles qui pourront enflammer les liquides, les gaz ou la poussière.

 La tension d'alimentation doit correspondre aux spécifications techniques de l'appareil électrique. Maintenez la tension +/-5% de la valeur nominale. N'utilisez pas l'appareil dans des endroits où la tension d'alimentation n'est pas stable. Le câble d'alimentation de l'appareil électrique doit être branché dans une prise électrique avec protection différentielle et mise à la terre.

Si le local de travail est extrêmement chaud, humide ou avec une forte concentration de poussière, le circuit de la prise de courant doit être protégé par un disjoncteur (30 mA) pour assurer la sécurité de l'utilisateur;

N'exposez pas les appareils électriques à la pluie et ne les utilisez pas dans des environnements humides ou mouillés. L'entrée d'eau dans un appareil électrique augmente le risque de dommage de l'appareil et de choc électrique pour l'utilisateur.

Tenez l'appareil électrique uniquement par les surfaces isolées, qui évitent les chocs électriques dans les cas où l'appareil entre en contact avec des fils cachés ou avec le câble d'alimentation de l'appareil pendant l'utilisation.

N'utilisez jamais le câble d'alimentation pour tirer, transporter ou débrancher l'appareil de la prise. Les câbles d'alimentation endommagés augmentent le risque de choc électrique.

Maintenez le câble d'alimentation et la prise éloignés des sources de chaleur, de l'huile, des objets coupants et des accessoires en rotation. Vérifiez régulièrement l'état du câble d'alimentation, s'il se trouve endommagé, il devra être remplacé par un technicien qualifié. Il est interdit de le réparer.

Ne modifiez jamais pas la fiche du câble d'alimentation et utilisez une prise compatible avec la fiche. N'utilisez aucun type d'adaptateur.

L'utilisation de rallonges pour brancher le câble d'alimentation n'est pas recommandée. Cependant, si vous utilisez une rallonge, vous devez prendre certaines précautions, telles que:

- Si vous utilisez l'appareil électrique à l'extérieur, utilisez uniquement des rallonges appropriées pour une utilisation en extérieur. L'utilisation d'une rallonge appropriée réduit le risque de choc électrique;
- N'utilisez que des rallonges, fiches et prises avec connexion ou mis à la terre;
- La section des câbles d'extension doit être proportionnelle à la longueur

et doit posséder des caractéristiques identiques ou supérieures aux caractéristiques du câble d'alimentation de l'appareil électrique;

- N'utilisez pas de rallonges endommagées. Vérifiez les rallonges avant leur utilisation et remplacez-les si cela s'avère nécessaire.

- Débranchez toujours la rallonge de la prise avant de retirer la fiche de l'appareil électrique.

- Lorsque la rallonge se présente sous la forme d'une bobine, déroulez le câble dans son intégralité;

### 2.3 - AVANT DE COMMENCER À TRAVAILLER

Assurez-vous que l'appareil n'est utilisé que par des personnes familiarisées avec le manuel d'instructions.

Pour vous assurer que vous travaillez avec l'appareil en toute sécurité, avant la mise en fonctionnement, vous devez:

- Vérifier que tous les composants et accessoires sont correctement assemblés et en bon état. N'utilisez jamais des accessoires endommagés;

- Dans le fonctionnement régulier, l'appareil a été conçu pour produire des vibrations. Vérifiez que tous les vis de fixation sont bien serrés. Il est très importante la réalisation d'une révision régulière de façon à garantir toutes les questions de sécurité et la performance de l'appareil ;

- Après le montage des accessoires et avant d'utiliser l'appareil sur une pièce, effectuez un test à la vitesse maximale sans charge pendant un certain temps. Vérifiez s'il existe des désalignements sur les pièces mobiles ou toute autre condition qui puisse affecter le fonctionnement de l'appareil. Assurez-vous que toutes les pièces mobiles tournent suavement, sans bruit anormal et étincelles sur les balais de charbon;

- Vérifiez si les dispositifs de sécurité

sont en parfait état et s'ils fonctionnent correctement. N'utilisez jamais l'appareil électrique si les dispositifs de sécurité sont incomplets, endommagés ou usés;

- Assurez-vous que l'interrupteur est éteint lorsque vous connectez le câble d'alimentation. Si l'interrupteur est endommagé ou ne permet pas de contrôler le fonctionnement de l'appareil, il devra être réparé ou remplacé afin d'éviter un démarrage involontaire de l'appareil;

Effectuez tous les réglages et les travaux nécessaires pour monter l'appareil électrique correctement, si vous avez des doutes ou des difficultés, contactez votre revendeur officiel.

### 2.4 - PENDANT LE TRAVAIL



Maintenez les tiers éloignés de la zone d'opération de l'appareil électrique. Ne travaillez jamais avec l'appareil s'il existe des animaux ou des personnes, en particulier des enfants, dans la zone de risque.

Maintenez la zone de travail propre, organisée et bien éclairée (luminosité de 250 à 300 lux), en réduisant ainsi le risque d'accident.

Utilisez toujours un équipement de protection individuelle. L'utilisation de lunettes de protection, de masques de protection, de protecteurs auditifs, de chaussures de sécurité antidérapantes, de gants et de casques dans les conditions appropriées réduit le risque de blessure.

Les vêtements utilisés pendant l'utilisation de l'appareil doivent être appropriés, justes et fermés, par exemple, une combinaison de travail. Ne portez pas de vêtements amples ni de bijoux. Maintenez les cheveux, les vêtements et les gants éloignés des pièces mobiles.



L'utilisation de l'appareil provoque une grande charge de vibrations que peuvent causer des

blessures dans les systèmes circulatoire et nerveux, particulièrement dans les personnes avec des problèmes circulatoires. Consultez un médecin si les symptômes apparaissent provoqués par les vibrations. Entre ces symptômes, qui apparaissent surtout dans les doigts, les mains et les poils, sont inclus la perte de sensation, des douleurs, faiblesse musculaire, décoloration de la peau ou la sensation de fourmilère désagréable.

Pendant l'utilisation de l'appareil, planifiez des pauses et évitez d'utiliser la machine pendant de longues périodes. Les vibrations permanentes sont nocives pour la santé.

Les dispositifs de contrôle et de sécurité installés dans l'appareil électrique ne doivent pas être retirés ou inhibés.

Pour éviter les accidents, vous devez également prendre en compte les précautions et procédures suivantes:

- Pendant l'utilisation de l'équipement, placez-vous dans une position stable y maintenez toujours l'équilibre. Tenez l'appareil fermement avec les deux mains pour assurer le fonctionnement continu et supporter des situations inespérées ;

- Assurez que les ouvertures de ventilation ne sont pas obstruées pendant le fonctionnement. N'introduisez pas quelque objet sur ces ouvertures ;

- Les accessoires (forets, burins pointus, ciseaux) et le mandrin de verrouillage peuvent rester très chauds. Il y a le risque de brûlures. Utilisez toujours des gantes de protection pour remplacer les accessoires de forage/impact ;

- Assurez que n'endommagez pas les circuits électriques, les tuyaux d'eau et de gaz, lorsque que vous utilisez l'appareil. Des endommages dans ces installations peuvent provoquer des incendies, des explosions, des chocs

électriques ou dommages matériaux ;

- Évitez utiliser d'appareil dans surfaces revêtue de peinture qui contiennent du plomb ou des autres composants qui peuvent être nocives à la santé. Le contact ou inhalation de poussière peuvent provoquer des allergies, des réactions et/ou des maladies respiratoires. Utilisez une masque et travaillez avec un dispositif de enlèvement de poussière, si l'appareil le permettre.

- Les matériaux contenant de l'amiante ne peuvent pas être travaillés. L'amiante est cancérigène.

## 2.5 - ENTRETIEN ET NETTOYAGE

Avant de commencer les travaux de nettoyage, le réglage, le changement d'accessoires, la réparation ou la manutention, vous devez débrancher le câble d'alimentation de la prise de courant.

Remplacez immédiatement les pièces usées ou endommagées afin que l'appareil électrique soit toujours opérationnel et en bon état de fonctionnement.

### Nettoyage:

L'appareil électrique doit être soigneusement nettoyé dans son intégralité après son utilisation.

N'utilisez pas de produits de nettoyage agressifs. Ces produits peuvent endommager les plastiques et les métaux et affecter le bon fonctionnement de votre appareil électrique.

### Entretien:

Seuls les travaux d'entretien décrits dans ce manuel d'instructions peuvent être effectués, tous les autres travaux devront être réalisés par un distributeur officiel.

Maintenez tous les écrous et vis bien serrés afin que l'appareil électrique puisse fonctionner en toute sécurité.

Si des composants ou des dispositifs de sécurité sont retirés pour effectuer des travaux de maintenance, ils devront être immédiatement remplacés de forme correcte.

N'utilisez que des outils ou des accessoires autorisés par la marque VITO pour cet appareil électrique ou des pièces techniquement identiques. Si vous ne le faites pas, vous risquez de vous blesser ou d'endommager l'appareil électrique. Si vous avez des doutes ou si vous n'avez pas les connaissances et les ressources nécessaires, vous devez contacter un distributeur officiel.

## 2.6 - ASSISTANCE TECHNIQUE

L'appareil électrique doit être réparé uniquement par le service d'assistance technique de la marque, ou par du personnel qualifié uniquement avec des pièces de rechange d'origine.

## 3. INSTRUCTIONS DE MONTAGE

### 3.1 - MONTAGE DE LA POIGNÉE AUXILIAIRE (FIG. B)

La poignée auxiliaire (13) vient assemblée d'usine. Cependant, après l'utilisation, vous devrez régler la position selon l'utilisateur ou le travail à réaliser.

La position de la poignée auxiliaire peut être réglée (360°) de manière à assurer une posture de travail sûre et avec peu de fatigue pour l'utilisateur.

1. Desserrez la poignée (13) dans le sens antihoraire jusqu'à trouver un dégagement dans le collier de serrage (5);

2. Tournez la poignée selon la position souhaitée;

3. Serrez la poignée jusqu'à être bien fixé, en tournant dans le sens horaire;

Si c'était nécessaire d'enlever la poignée auxiliaire, utilisez la procédure suivante pour l'assembler :

4. Insérez le pin dans le vis de fixation;
5. Insérez le pin dans les orifices du collier de serrage de la poignée, avec le vis placé;
6. Insérez les pointes du collier de serrage et le vis de fixation dans les raccords et l'orifice de la poignée, respectivement ;
7. Serrez la poignée dans le vis de fixation, dans le sens horaire jusqu'à être bien fixé ;

### 3.2 - MONTAGE DE LA JAUGE DE PROFONDEUR (FIG. C)

Pour assurer qui ne se perce pas des trous avec une profondeur supérieure à celle souhaitée, utilisez la jauge de profondeur.

1. Desserrez le vis de fixation (12) de la jauge de profondeur;
2. Insérez la jauge de profondeur dans la fixation (12);
3. Ajustez la jauge selon la profondeur souhaitée et serrez le vis de fixation;

### 3.3 - MONTAGE ET REMPLACEMENT DE L'ACCESSOIRE DE FORAGE/IMPACT (FIG. D)

Jamais assemblez ou remplacez l'accessoire avec le marteau allumé. Débranchez toujours le marteau avant d'effectuer ces opérations.

Avec le support de l'accessoire SDS-Max il est possible de remplacer d'une façon plus simple et sans assistance auxiliaire.

1. Nettoyez l'accessoire de forage/impact (1) et placez de graisse dans les rainures de mise en prise ;
2. Insérez le foret, le burin pointu ou le

ciseau dans l'orifice du pare-poussière (2). Tournez l'accessoire pour aider l'engagement;

3. Assurez que l'accessoire est bien fixé. Tirez-le et vérifiez qu'il est verrouillé;
4. Pour enlever l'accessoire, tirez le mandrin de verrouillage (3) vers la poignée auxiliaire et enlevez le burin pointu ou le ciseau;

## 4. INSTRUCTIONS DE FONCTIONNEMENT

Le marteau a été conçu pour des travaux de forage, perçage et burinage dans béton, brique, pierre et asphalte

Lorsque vous travaillez avec ce marteau, vous devez prendre certaines précautions et procédures d'utilisation :

- Lorsque l'accessoire de forage/impact se verrouille, débranchez le marteau immédiatement ;
- Travaillez toujours avec la poignée auxiliaire assemblée et tenez le marteau avec les deux mains. Perdre le contrôle du marteau peut provoquer blessures très graves.
- N'appliquez pas beaucoup de pression dans le marteau contre la pièce/objet à travailler. En cas de la vitesse diminuer abruptement, réduisez la pression réalisé sur le marteau ;
- Jamais laissez le marteau avant le burin pointu ou le ciseau se restent complètement arrêtes ;
- Utilisez une protection auditive lorsque vous utilisez des marteaux de démolition. L'exposition au bruit peut provoquer la perte d'audition;

- Travaillez de manière que le câble d'alimentation se maintenez derrière le marteau pendant le fonctionnement;

- Débranchez immédiatement le marteau en cas de vérifier quelques des problèmes suivants :

- Des étincelles dans les brosses de charbon et l'apparition de fumée;
- Fuite de lubrifiant à travers les orifices de ventilation;
- Dommages dans la carcasse du marteau;
- Dommages dans l'interrupteur "ON/OFF";
- Apparition de fumée ou odeur caractéristique de brûlé;

### 4.1 - FONCTIONNEMENT DANS LE MODE "ROTATION + MARTEAU" (FIG. E)

Ne changez jamais le mode de fonctionnement pendant la rotation du moteur, sinon ils peuvent se produire des accidents inespérés. Changez le mode de fonctionnement seulement quand le moteur est complètement arrêté.

1. Placez la flèche (▲) du bouton sélecteur (6) dans la position (T<sub>1</sub>);
2. Placez le foret (1) dans l'orifice du pare-poussière (2);
3. Appuyez sur l'interrupteur "ON/OFF" (8) après de placer le foret dans la surface à être travaillé;
4. Appuyez sur le marteau vers la surface à perforer. Il n'est pas nécessaire faire trop de pression;
5. Pour arrêter l'appareil, appuyez sur le bouton "ON / OFF" et relâchez-le;

### 4.2 - FONCTIONNEMENT DANS LE MODE "MARTEAU" (FIG. F)

Ne jamais changez le mode de fonctionnement pendant la rotation du moteur, sinon ils peuvent se produire des accidents inespérés. Changez le

mode de fonctionnement seulement quand le moteur est complètement arrêté.

1. Placez la flèche (▲) du bouton sélecteur (6) dans la position (T);
2. Placez l'accessoire de forage/impact (1) dans l'orifice du pare-poussière (2);
3. Si utilisez un ciseau, réglez la position selon la direction souhaitée;
4. Appuyez sur l'interrupteur "ON/OFF" (8) après de placer le foret dans la surface à être travaillé;
5. Appuyez sur le marteau vers la surface à perforez. Il n'est pas nécessaire faire trop de pression;
6. Pour arrêter l'appareil, appuyez sur le bouton "ON / OFF" et relâchez-le;

 N'utilisez jamais les burins pointus ou les ciseaux avec le marteau dans le mode « Rotation + Marteau » (T). Assurez que les accessoires sont utilisés dans le mode "Marteau" (T);

#### 4.3 - RÉGLAGE DE LA POSITION DU CISEAU (FIG. G)

Pour régler la position du ciseau (1), placez la flèche (▲) du bouton sélecteur (6) dans la position (T) et tournez le régulateur de la position (4) jusqu'au ciseau être dans la position souhaitée. En tournant le bouton sélecteur pour sélectionner le mode de fonctionnement, le ciseau se reste bloqué.

#### 4.5 - RÉGLAGE DE LA VITESSE DE ROTATION ET FRÉQUENCE D'IMPACT (FIG. H)

Le marteau est équipé avec un contrôle électronique que permettre la présélection de la vitesse de rotation et fréquence d'impact selon le matériel et le type de travail à être réalisé. Le contrôle électronique maintienne la vitesse de rotation et fréquence

d'impact présélectionnés presque constants dans les conditions de charge ou de vide.

La vitesse de rotation et fréquence d'impact peuvent être ajustées, de 1 jusqu'à 6, dans le bouton de réglage de la vitesse d'impact (14);

1. Pour augmenter la vitesse de rotation et fréquence d'impact, tournez le bouton vers la droite;
2. Pour diminuez la vitesse de rotation et fréquence d'impact, tournez le bouton vers la gauche;

Dans le tableau suivant sont présentées les valeurs minimums et maximums pour la vitesse de rotation et fréquence d'impact.

Position du bouton de réglage	Vitesse de rotation [rpm]	Fréquence d'impact [ipm]
1	235	1350
6	514	2950

 Ne réglez jamais la vitesse de rotation et la fréquence d'impact tandis l'utilisation du marteau. Pour effectuer le réglage, arrêtez l'opération du marteau.

#### 4.6 - TÉMOINS LUMINEUX DE L'ÉTAT (FIG. I)

Le témoin lumineux vert (15), qu'indique l'état de l'alimentation électrique, s'allume quand le marteau est connecté à la source de courant.

Le témoin rouge (16), qu'indique l'état des brosses, s'allume quand les brosses sont usées, en indiquant la nécessité de remplacement.

#### 4.7 - SYSTÈME DE RÉDUCTION DE LA VIBRATION

Le marteau a un système d'amortissement de vibration active (6) qui minimise la vibration sans réduire la performance. Ce système

réduit considérablement le niveau d'exposition au cours du temps total de travail, en protégeant l'utilisateur des effets de la vibration.

## 5. INSTRUCTIONS D'ENTRETIEN ET NETTOYAGE

Avant de commencer les travaux de nettoyage, de réglage, de remplacement d'accessoires, de réparation ou d'entretien, vous devez débrancher le câble d'alimentation de la prise de courant.

#### 5.1 - REMPLACEMENT DE LES BROSSES DE CHARBON (FIG. J)

Le moteur ne s'allume pas lorsque les brosses sont usées. Elles doivent être remplacées en temps opportun, sinon un contact imparfait entre les brosses et le collecteur peut provoquer des étincelles et des dommages au marteau. Les deux brosses doivent être remplacées en même temps par deux brosses ayant les mêmes caractéristiques.

Lorsque les brosses sont usées, le témoin lumineux des brosses (15) s'allume, en indiquant la nécessité de remplacer les brosses.

1. Débranchez le câble d'alimentation (9);
2. Dévissez les vis de fixation et retirez le couvercle d'accès aux brosses (10);
3. Débranchez le câble de connexion des brosses;
4. Déplacez le ressort / l'attache et retirez les brosses usées;
5. Insérez les brosses nouvelles et le ressort/fixation;
6. Branchez le câble de connexion des brosses;

7. Ajustez les câbles à l'intérieur du couvercle pour éviter d'écraser les câbles et assurer le placement correct du couvercle;

8. Serrez les vis de fixation;

## 5.2 - LUBRIFICATION DU MARTEAU

Le marteau ne nécessite pas de lubrification constante ou fréquente, car il dispose d'un système de lubrification intégré. Cependant, il est recommandé de remplacer périodiquement la graisse pour une plus grande longévité du marteau.

## 5.3 - NETTOYAGE ET RANGEMENT

### Nettoyage

Après chaque utilisation, nettoyez tous les composants de l'appareil. Essuyez l'appareil avec un chiffon propre et humide ou soufflez avec de l'air comprimé à basse pression.

Retirez et nettoyez la graisse accumulée dans l'intérieur du mandrin de verrouillage de l'outil.

Une manipulation soignée protège l'appareil électrique et prolonge la durée de vie.

L'appareil et ses ouvertures de ventilation doivent être maintenues propres. Nettoyez régulièrement les ouvertures de ventilation ou toutes les fois qu'elles sont obstruées.

### Rangement

Lorsque vous ne l'utilisez pas, rangez l'appareil dans un local sec et propre, à l'abri de vapeurs corrosives et hors de la portée des enfants.



L'emballage est constitué par des matériaux recyclables, que vous pouvez éliminer dans les points de recyclage locaux



**Ne placez jamais les appareils à combustion dans les ordures ménagères!**

Conformément à la directive européenne 2012/19 / CE relative aux déchets d'équipements électriques et électroniques et à sa transposition en droit interne, les appareils électriques usagés doivent être collectés séparément et livrés dans les locaux de collecte prévus à cet effet.

Vous pouvez obtenir des informations relatives à l'élimination de l'appareil usagé auprès du responsable légal du recyclage dans votre municipalité.

---

## 7. SERVICE CLIENT

---

Tel.: 00351 256 331 080

E-mail: [sat@centrallobao.pt](mailto:sat@centrallobao.pt)

Site: [www.centrallobao.pt](http://www.centrallobao.pt)

---

## 6. PROTECTION DE L'ENVIRONNEMENT

---

## QUESTIONS FRÉQUENTES / RÉOLUTION DES PROBLÈMES

Question/Problème - Cause	Solution
<p><b>Le moteur ne démarre pas:</b></p> <ul style="list-style-type: none"> <li>· Le câble d'alimentation est déconnecté ou endommagé;</li> <li>· Les contacts de l'interrupteur ne sont pas en bon état ou l'interrupteur ne fonctionne pas;</li> <li>· Enroulements de l'induit ou de l'inducteur endommagés.</li> <li>· Enroulements de l'induit en court-circuit.</li> </ul>	<ul style="list-style-type: none"> <li>· Branchez à nouveau le câble ou remplacez le câble d'alimentation ;</li> <li>· Réparez ou remplacez l'interrupteur ;</li> <li>· Contactez l'assistance technique;</li> <li>· Contactez l'assistance technique;</li> </ul>
<p><b>Le moteur émet un bruit anormal et se démarre d'une forme intermittente:</b></p> <ul style="list-style-type: none"> <li>· Contacts de l'interrupteur endommagés;</li> <li>· Obstruction mécanique.</li> <li>· L'appareil est sous une pression excessive, surcharge du moteur.</li> <li>· Les brosses de charbon sont usées.</li> </ul>	<ul style="list-style-type: none"> <li>· Réparez ou remplacez l'interrupteur ;</li> <li>· Inspectez les parties mécaniques ;</li> <li>· Réduire la force exercée ;</li> <li>· Remplacez les brosses de charbon ;</li> </ul>
<p><b>Le mandrin de verrouillage chauffe:</b></p> <ul style="list-style-type: none"> <li>· Manque de graisse sur l'intérieur du mandrin de verrouillage;</li> </ul>	<ul style="list-style-type: none"> <li>· Placez de graisse dans les rainures de fixation du mandrin de verrouillage;</li> </ul>
<p><b>La carcasse chauffe trop :</b></p> <ul style="list-style-type: none"> <li>· Surcharge de l'appareil;</li> <li>· Il existe un mauvais montage de la carcasse ou des pièces à l'intérieur de l'appareil;</li> <li>· Tension d'alimentation trop faible;</li> </ul>	<ul style="list-style-type: none"> <li>· Réduire la pression de travail;</li> <li>· Vérifiez s'il existe un blocage ou une pièce qui touche l'induit;</li> <li>· Vérifiez la tension d'alimentation et ajustez selon les spécifications techniques;</li> </ul>
<p><b>Des étincelles se produisent sur le collecteur</b></p> <ul style="list-style-type: none"> <li>· Les brosses de charbon sont usagés;</li> <li>· Inducteur ou induit en court-circuit.</li> </ul>	<ul style="list-style-type: none"> <li>· Remplacez les brosses de charbon;</li> <li>· Contactez l'assistance technique;</li> </ul>



**CERTIFICAT DE GARANTIE**

La garantie de ce produit est conforme à la loi en vigueur à partir de la date d'achat. Vous devrez, pourtant, garder la preuve d'achat pendant cette période. La garantie englobe n'importe quel défaut de fabrication, du matériel ou de fonctionnement, ainsi que les pièces de rechange et les travaux nécessaires à sa récupération.

Sont exclues de la garantie la mauvaise utilisation du produit, les éventuelles réparations réalisées par des personnes non autorisées (en dehors de l'assistance de la marque VITO), ainsi que n'importe quel dommage causé par l'utilisation de l'appareil.

**DESCRIPTION DES COMPOSANTS**

Nous déclarons sous notre exclusive responsabilité que le produit répond aux normes ou documents de normalisation suivantes: EN 60745-1:2009+A11, EN 60745-2-6:2010, AFPS GS 2014:01 selon les déterminations des directives:

2006/42/EC - Directive machines;

S. João de Ver, 6 Avril 2022  
Central Lobão S. A.  
Responsable du Processus Technique



## DECLARAÇÃO UE DE CONFORMIDADE

**CENTRAL LOBÃO S.A.**  
RUA DA GÂNDARA, 664  
4520-606 S. JOÃO DE VER VFR

Declara para os devidos efeitos que o artigo a seguir descrito:

DESCRIÇÃO	CÓDIGO
MARTELO PERFURADOR/DEMOLIDOR 1200W SDS	VIMP1200

Está de acordo com as seguintes normas ou documentos normativos: EN 60745-1:2009+A11, EN 60745-2-6:2010, AfPS GS 2014:01, conforme as diretivas:

**Diretiva 2006/42/EC** – Diretiva de Máquinas

S. João de Ver, 06 de abril de 2022

Central Lobão S.A.  
O Técnico Responsável  
Hugo Santos



Processo técnico compilado por: Hugo Santos





**TOOLS FOR THE BRAVE**

**vito-tools.com**



RUA DA GÂNDARA, 664  
4520-606 S. JOÃO DE VER  
STA. MARIA DA FEIRA - PORTUGAL

VIMP1200\_REV01\_JUN22