

# VITO

## PRO POWER



### VIML180WR4

- PT MÁQUINA LAVAR PRESSÃO WR4
- ES HIDROLIMPIADORA ALTA PRESION WR4
- EN HIGH PRESSURE WASHER WR4
- FR NETTOYEUR HAUTE PRESSION WR4

**MANUAL DE INSTRUÇÕES**  
MANUAL DE INSTRUCCIONES  
INSTRUCTION MANUAL  
MODE D'EMPLOI

## ÍNDICE

### PT

DESCRIÇÃO DA MÁQUINA E CONTEÚDO DA EMBALAGEM.....	4
INTRUÇÕES GERAIS DE SEGURANÇA E UTILIZAÇÃO .....	6
Geral .....	6
Segurança elétrica.....	6
Antes de começar a trabalhar .....	7
Durante o trabalho.....	7
Manutenção e limpeza da máquina .....	7
Assistência Técnica.....	8
INTRUÇÕES DE MONTAGEM .....	8
Montagem dos suportes do conjunto (pistola + ponteira) .....	8
Montagem do suporte do cabo de alimentação.....	8
Montagem da mangueira de alta pressão .....	8
Montagem do conjunto da pistola.....	8
Ligação à rede de água .....	8
Montagem do adaptador para acessórios .....	9
INTRUÇÕES DE FUNCIONAMENTO .....	9
Arranque da máquina.....	9
Paragem da máquina .....	10
Regulação do padrão de saída da água.....	10
Utilização da ponteira turbo .....	10
Utilização de detergente .....	10
INTRUÇÕES DE MANUTENÇÃO .....	11
Limpeza do filtro de entrada de água .....	11
Limpeza dos bicos de aspersão das ponteiros.....	11
Mudança/reposição do óleo da bomba.....	11
Limpeza e armazenamento .....	11
PROTEÇÃO DO MEIO AMBIENTE .....	11
APOIO AO CLIENTE.....	11
PERGUNTAS FREQUENTES / RESOLUÇÃO DE PROBLEMAS	12
CERTIFICADO DE GARANTIA.....	13
DECLARAÇÃO DE CONFORMIDADE.....	13

### ES

DESCRIPCIÓN DE LA MÁQUINA Y CONTENIDO DEL EMBALAJE .....	14
INSTRUCCIONES GENERALES DE SEGURIDAD Y UTILIZACIÓN .....	16
General.....	16
Seguridad eléctrica.....	16
Antes de empezar el trabajo .....	17
Durante el trabajo .....	17
Mantenimiento y limpieza .....	17
Asistencia técnica .....	18
INSTRUCCIONES DE MONTAJE.....	18
Soportes del conjunto (pistola + lanza).....	18
Soporte del cable de alimentación .....	18
Manguera de alta presión.....	18
Conjunto de la pistola.....	18
Conexión a la red de suministro de agua.....	18
Montaje del adaptador para accesorios.....	19
INSTRUCCIONES DE FUNCIONAMIENTO.....	19
Puesta en marcha .....	19
Parada.....	20
Regulación de la boquilla de riego .....	20
Utilización de la lanza turbo .....	20
Uso del detergente.....	20
INSTRUCCIONES DE MANTENIMIENTO .....	21
Limpieza del filtro de agua.....	21
Limpieza de la boquilla de riego.....	21
Cambio del aceite de la bomba .....	21
Limpieza y almacenamiento .....	21
PROTECCIÓN DEL MEDIO AMBIENTE .....	21
ATENCIÓN AL CLIENTE.....	21
PREGUNTAS FRECUENTES / RESOLUCIÓN DE PROBLEMAS .....	22
CERTIFICADO DE GARANTÍA .....	23
DÉCLARACIÓN DE CONFORMIDAD .....	23

POWER TOOL DESCRIPTION AND PACKAGING CONTENT ...	24
GENERAL SAFETY AND USE INSTRUCTIONS .....	26
General.....	26
Electrical safety instructions.....	26
Before you start working.....	27
While operating.....	27
Maintenance and cleaning .....	27
Technical assistance .....	28
ASSEMBLY INSTRUCTIONS .....	28
Set support (gun + lance).....	28
Power cable support.....	28
High-pressure hose.....	28
Gun set (gun + lance).....	28
Connection to water supply .....	28
Accessory adapter .....	29
OPERATING INSTRUCTIONS.....	29
Start-up.....	29
Stop.....	30
Water outlet pattern regulation .....	30
Using turbo lance.....	30
Detergent application .....	30
MAINTENANCE INSTRUCTIONS .....	31
Water inlet filter cleaning.....	31
Lance's sprinkler nozzles .....	31
Changing pump oil .....	31
Cleaning and storage .....	31
ENVIRONMENTAL POLICY .....	31
CUSTOMER SERVICE.....	31
FREQUENTLY ASKED QUESTIONS/ TROUBLESHOOTING ...	32
WARRANTY CERTIFICATE .....	33
DECLARATION OF CONFORMITY .....	33

DESCRIPTION DE L'ÉQUIPEMENT ET CONTENU DE L'EMBALLAGE .....	34
INSTRUCTIONS GÉNÉRALES DE SÉCURITÉ ET D'UTILISATION .....	36
Règles générales.....	36
Sécurité électrique.....	36
Avant de commencer à travailler.....	37
Pendant le travail .....	37
Entretien et nettoyage.....	37
Assistance technique.....	38
INSTRUCTIONS DE MONTAGE .....	38
Support (pistolet + lance) .....	38
Supports du câble d'alimentation .....	38
Tuyau d'haute pression .....	38
Ensemble du pistolet (pistolet + lance) .....	38
Raccordement sur un réseau d'alimentation en eau .....	38
Montage de l'adaptateur pour accessoires.....	39
INSTRUCTIONS DE FONCTIONNEMENT .....	39
Démarrer le nettoyeur.....	39
Arrêter le nettoyeur .....	40
Réglage de la buse.....	40
Utilisation de la lance turbo .....	40
Utilisation du détergent.....	40
INSTRUCTIONS D'ENTRETIEN.....	41
Nettoyage du filtre d'entrée d'eau .....	41
Nettoyage des buses d'arrosage des lances .....	41
Vidange d'huile de la pompe .....	41
Nettoyage et rangement.....	41
PROTECTION DE L'ENVIRONNEMENT .....	41
SERVICE CLIENT .....	41
FOIRE AUX QUESTION/ DÉPANNAGE.....	42
CERTIFICAT DE GARANTIE .....	43
DÉCLARATION DE CONFORMITÉ.....	43
DECLARAÇÃO DE CONFORMIDADE.....	44

## DESCRIÇÃO DA MÁQUINA E CONTEÚDO DA EMBALAGEM

MÁQUINA DE LAVAR À PRESSÃO WR4 180B – VIML180WR4

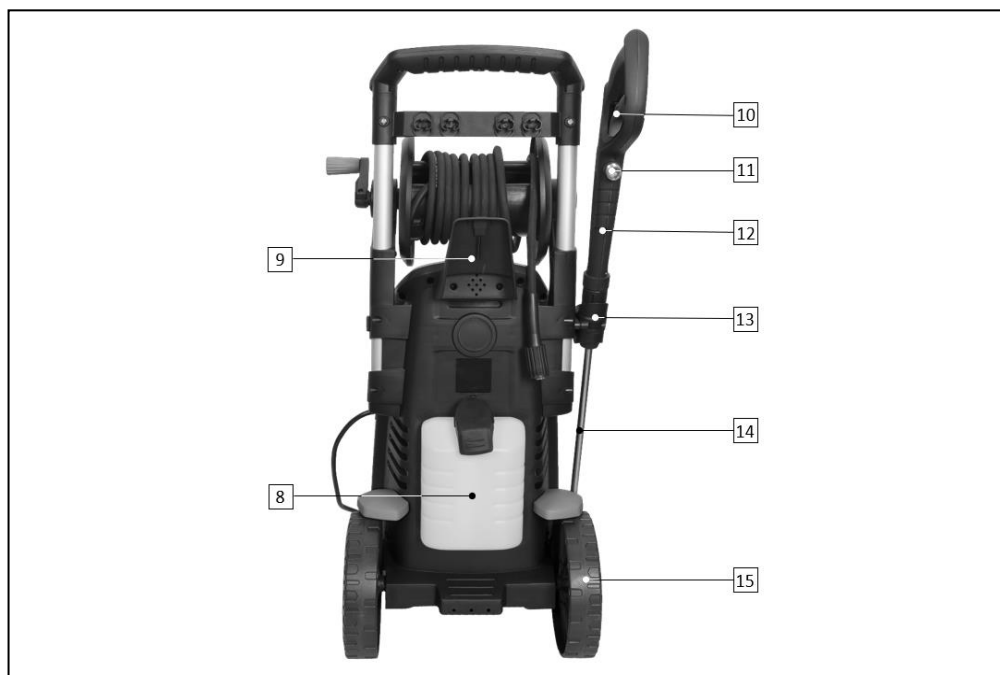

Lista de Componentes	
1	Filtro de entrada de água
2	Suporte inferior
3	Botão de regulação do detergente
4	Interruptor "ON/OFF"
5	Mangueira de alta pressão
6	Pega de transporte
7	Manipulo do enrolador da mangueira de alta pressão
8	Reservatório de detergente
9	Suporte do cabo de alimentação
10	Gatilho da pistola
11	Rosca de ligação para mangueira de alta pressão (pistola)
12	Pistola
13	Suporte para conjunto (pistola + ponteira)
14	Ponteira
15	Roda de transporte

Conteúdo da Embalagem	
1	Máquina VIML180WR4
1	Pistola
1	Ponteira com bico de aspersão
1	Mangueira de alta pressão
1	Suporte para conjunto (pistola + ponteira)
1	Suporte para cabo de alimentação
1	Suporte para mangueira de alta pressão
2	Suporte inferiores
1	Filtro de entrada de água
1	Conjunto de parafusos de fixação
1	Manual de instruções

Especificações Técnicas	
Potência nominal [W]:	3000
Tensão de alimentação [V]:	230V AC 50Hz
Tipo de motor:	Indução
Pressão máxima da água de entrada [bar]:	7
Pressão máxima [bar]:	180
Pressão de trabalho [bar]:	140
Caudal máximo [L/min]:	9
Caudal de trabalho [L/min]:	7.5
Comprimento da mangueira [m]:	10
Temperatura de trabalho [°C]	5 – 50
Nível de potência sonora ( $L_{WA}$ ) [dB (A)]:	86
Nível de pressão sonora ( $L_{pA}$ ) [dB (A)]:	66.8
Índice de proteção:	IPX5
Peso do produto [Kg]:	25
Dimensões do produto [mm]:	400 X 380 X 890

### Simbologia



Alerta de segurança ou chamada de atenção.



Para reduzir o risco de lesões, o utilizador deve ler o manual de instruções.



Perigo de choques elétricos.



Respeite a distância de segurança.





Embalagem de material reciclado.



Recolha separada de baterias e/ou máquinas elétricas.

## INTRUÇÕES GERAIS DE SEGURANÇA E UTILIZAÇÃO

 **ATENÇÃO!** Ao utilizar máquinas elétricas deve considerar determinadas medidas básicas de segurança, de modo a evitar o risco de incêndio, choques elétricos e acidentes pessoais.

 Leia sempre as instruções de segurança, funcionamento e manutenção antes de começar a utilizar a sua máquina elétrica. Guarde o manual de instruções para futuras consultas.

### Geral

Estas medidas preventivas são imprescindíveis para a sua segurança, utilize a máquina sempre com cuidado, de forma responsável e tendo em consideração que o utilizador é responsável por eventuais acidentes causados a terceiros ou aos seus bens.

A máquina só pode ser utilizada por pessoas que tenham lido o manual de instruções e estejam familiarizadas com o manuseamento. Antes da primeira utilização, o utilizador deve ser instruído pelo vendedor ou por outra pessoa competente sobre a utilização da máquina, deve obter instruções adequadas e práticas.

O manual de instruções é parte integrante da máquina e tem de ser sempre fornecido.

Familiarize-se com os dispositivos de comando e com a utilização da máquina. O utilizador tem de saber, nomeadamente, como parar rapidamente a máquina.

Utilize a máquina só se estiver em boas condições físicas e psíquicas. Não utilize a máquina se estiver cansado ou sob o efeito de álcool, drogas ou medicamentos. Se sofrer de algum problema de saúde, informe-se junto do seu médico sobre a possibilidade de trabalhar com a máquina.

Nunca permita a utilização da máquina por crianças, pessoas com capacidades físicas, sensoriais ou mentais limitadas, pessoas com falta de experiência e conhecimento da máquina ou outras pessoas que não esteja familiarizada com as instruções de utilização.

 A máquina apenas pode ser utilizada conforme descrito neste manual de instruções. Não é permitida qualquer outra utilização, que possa ser perigosa e provoque ferimentos no utilizador ou danos na máquina.

Não sobrecarregue a máquina elétrica, utilize a máquina adequada para cada tipo de trabalho. A utilização da máquina para fins diferentes do previsto e o uso inadequado de acessórios, podem resultar em situações perigosas.

Por motivos de segurança, é proibida qualquer alteração à máquina além da montagem de acessórios autorizados pelo fabricante. Qualquer alteração efetuada anula o direito à garantia.

Poderá obter informações sobre os acessórios autorizados junto do seu distribuidor oficial VITO.

### Segurança elétrica

Não utilize máquinas elétricas em ambientes explosivos, nomeadamente na presença de líquidos, gases ou poeiras inflamáveis. As máquinas elétricas criam faíscas que poderão inflamar os líquidos, gases ou poeiras.

 O cabo de alimentação da máquina deve ser ligado, através da ficha, numa tomada elétrica de 230V 50Hz com proteção diferencial.

O interruptor diferencial associado ao circuito de alimentação, deve estar regulado para disparar quando existir uma corrente de defeito máxima de 30 mA.

Proteja as tomadas contra a humidade. Em caso de existir perigo de projeção de água ou inundação, instalar as tomadas em local que não possa ser atingido pela inundação ou instalar tomadas com proteção adequada.

Proteja o cabo de alimentação, a ficha e a tomada de fontes de calor, óleo e objetos cortantes. Se o cabo de alimentação estiver danificado, deve ser substituído por um técnico qualificado, não é permitido repará-lo.

Não modifique a ficha do cabo de alimentação, utilize tomada compatível com a ficha da máquina. Não use nenhum tipo de adaptador.

A utilização de extensões, para ligação do cabo de alimentação, não é recomendada. No entanto, caso utilize uma extensão, deve ter alguns cuidados, tais como:

- Se utilizar a máquina de lavar à pressão ao ar livre, utilize apenas extensões adequadas para uso exterior. A utilização de uma extensão adequada diminui o risco de choque elétrico;
- Utilize apenas extensões com 3 cabos, fichas e tomadas com ligação ou contacto de terra;
- A secção dos cabos da extensão deve ser proporcional ao comprimento e com características iguais ou superiores às características do cabo de alimentação da máquina (1.5 mm<sup>2</sup> → L < 25 m; 2.0 mm<sup>2</sup> → 25 < L < 50 m);
- Não utilize extensões danificadas. Examine as extensões antes de utilizar e substitua caso seja necessário;
- Desligue sempre a extensão da tomada antes de remover a ficha da máquina.

## Antes de começar a trabalhar

Certifique-se de que a máquina apenas é utilizada por pessoas familiarizadas com o manual de utilização.

Antes da utilização da máquina, substitua as peças avariadas, bem como todas as restantes peças usadas e danificadas.

Verifique se todas as porcas e parafusos estão convenientemente apertados. É importante uma revisão regular de modo a garantir as questões de segurança e o rendimento da máquina.

Para garantir que trabalha com a máquina em segurança, antes da colocação em funcionamento, é necessário verificar se:

- Toda a máquina está montada corretamente;
- Os dispositivos de segurança estão em perfeitas condições e se funcionam corretamente. Nunca utilize a máquina se os dispositivos de segurança estiverem em falta, danificados ou gastos;
- A mangueira de pressão, pistola e acessórios de ligação estão em perfeitas condições.

Realize todos os ajustes e trabalhos necessários à correta montagem da máquina, caso tenha dúvidas ou dificuldades dirija-se ao seu distribuidor oficial.

## Durante o trabalho

 Mantenha terceiros afastados da zona de operação da máquina. Nunca trabalhe enquanto estiverem animais ou pessoas, em particular crianças, na zona de risco.

Utilize a máquina com especial cuidado quando estiver a trabalhar próximo de encostas, valas e poços. Coloque a máquina num piso firme, plano e a uma distância suficientemente segura desses locais de perigo.

Os dispositivos de comando e de segurança instalados na máquina não podem ser retirados nem inibidos.

## Colocação em funcionamento

Ligue a máquina com cuidado seguindo as indicações de funcionamento do manual de instruções. A utilização da máquina de acordo com estas instruções diminui o risco de ferimentos.

Não tape a máquina durante a utilização, nem a utilize em espaços sem ventilação adequada. Para evitar o risco de aquecimento da máquina, mantenha as saídas de ventilação permanentemente limpas e desobstruídas de modo a permitir a circulação de ar.

Não utilize a máquina exposta ao sol nem durante longos períodos de tempo. Tais condições provocam o aumento da temperatura de trabalho, o que leva à ativação constante do térmico de proteção da máquina.

A utilização da máquina com tensão de alimentação inferior ao definido nas características técnicas ou de extensões com comprimento muito elevado também podem provocar a ativação do térmico de proteção da máquina.

## Manutenção e limpeza da máquina

Antes do início dos trabalhos de limpeza, ajuste, reparação e manutenção da máquina deve:

- Colocar a máquina num piso firme e plano;
- Desligar o cabo de alimentação da tomada.

Verifique frequentemente a máquina, especialmente antes do armazenamento (por exemplo, antes do período de inverno), quanto a desgaste e danos.

Substitua imediatamente as peças gastas ou danificadas de modo a que a máquina esteja sempre operacional e em condições de funcionamento seguro.

Limpeza:

A máquina deve de ser cuidadosamente limpa na sua totalidade após ser utilizada.

Não utilize produtos de limpeza agressivos. Estes produtos podem danificar plásticos e metais, prejudicando o funcionamento seguro da sua máquina.

Trabalhos de manutenção:

Apenas podem ser realizados trabalhos de manutenção descritos neste manual de instruções, todos os restantes trabalhos deverão ser executados por um distribuidor oficial.

Mantenha todas as porcas e parafusos bem apertados, para que a máquina esteja em condições de funcionar com segurança.

Mantenha os autocolantes de advertência e de indicação sempre limpos e legíveis.

Se retirar componentes ou dispositivos de segurança para efetuar trabalhos de manutenção, estes deverão ser imediatamente recolocados de forma correta.

Uma máquina com duplo isolamento não necessita de ligação à terra. A manutenção deste tipo de máquinas exige um cuidado extremo e conhecimento do sistema, e deve ser efetuada apenas por técnico qualificado. A substituição de componentes de uma máquina com duplo isolamento deve ser efetuada com peças iguais às originais.

Utilize apenas ferramentas ou acessórios acopláveis autorizados pela VITO para esta máquina ou peças tecnicamente idênticas. Caso contrário, poderão ocorrer ferimentos ou danos na máquina. Em caso de dúvidas ou se lhe faltarem os conhecimentos e meios necessários, deverá dirigir-se a um distribuidor oficial.

### Assistência Técnica

A máquina deve ser reparada apenas pelo serviço de assistência técnica da marca, ou por pessoal qualificado, apenas com peças de substituição originais.

## INSTRUÇÕES DE MONTAGEM

### Montagem dos suportes do conjunto (pistola + ponteira)

1. Introduza o encaixe de fixação do suporte (13) na respetiva ranhura;
2. Introduza e aperte os parafusos de fixação.

### Montagem do suporte do cabo de alimentação

1. Encaixe o suporte do cabo de alimentação (9) na posição de fixação;
2. Introduza e aperte os parafusos de fixação.

### Montagem da mangueira de alta pressão

1. Introduza o outro acessório de ligação da mangueira na rosca de ligação da pistola (11). Enrosque a porca de aperto.



Verifique o estado da mangueira regularmente e troque se estiver danificada. Não tente reparar a mangueira.

### Montagem do conjunto da pistola



A máquina é fornecida com duas ponteiras, uma ponteira normal e uma ponteira turbo

1. Enrosque a rosca de fixação da ponteira/ponteira turbo na pistola (12);
2. Segure a ponteira e enrosque o acessório de aperto da ponteira/ adaptador para acessórios no sentido dos ponteiros do relógio.

### Ligação à rede de água

1. Ligue a mangueira à torneira de abastecimento de água;
2. Abra a torneira de abastecimento de água para remover os resíduos que possam existir dentro mangueira. Quando sair água limpa, feche a torneira;
3. Na outra extremidade da mangueira, coloque o conector rápido;
4. Retire a tampa colocada na entrada de água;
5. Enrosque o filtro de entrada de água (1) na entrada de água;
6. Encaixe o conector rápido da mangueira de água no filtro de partículas.

O abastecimento de água à máquina deve ser efetuado, preferencialmente, através de mangueira ligada a torneira da rede de abastecimento de água.

É adequada uma mangueira de jardim com diâmetro de 1/2", com comprimento mínimo de 5 m.

Caso pretenda efetuar o abastecimento de água desde poços, tanques ou outro tipo de reservatório de água, deve instalar um filtro adicional (filtro pinha) na aspiração, para evitar a entrada de areia ou outro tipo de resíduos.

Em qualquer uma das situações, certifique-se que a pressão da água de entrada é inferior a 7 bar.



## Montagem do adaptador para acessórios



Esta máquina está preparada para ser utilizada com vários acessórios. Poderá obter informações sobre todos os acessórios opcionais junto do seu distribuidor oficial VITO.

Com a máquina é fornecido um adaptador para acessórios que permite acoplar na pistola qualquer um dos acessórios opcionais.

1. Enrosque a rosca do adaptador para acessórios na pistola (12);
2. Segure o adaptador para acessórios e enrosque o acessório de aperto da ponteira/adaptador para acessórios no sentido dos ponteiros do relógio.

## INSTRUÇÕES DE FUNCIONAMENTO

Durante a utilização da máquina de lavar à pressão deve ter em consideração alguns cuidados e procedimentos de utilização, de modo a evitar acidentes:

- Durante a utilização, coloque a máquina em locais estáveis e afastada do local da limpeza;
- Não utilize o cabo de alimentação nem a mangueira de pressão para deslocar a máquina;
- Nunca opere a máquina utilizando movimentos repetidos e rápidos de pressionar/largar o gatilho de pressão. Esta ação poderá resultar em falhas de componentes e conexões sobre pressão;
- Não trabalhe com a máquina em vazio (sem água), pois irá causar danos nos vedantes da bomba. Ligue sempre a água antes de ligar a máquina;
- Para prevenir uma descarga acidental de água com alta pressão, o bloqueio de segurança no gatilho deve estar engatado sempre que a máquina não estiver a ser utilizada;
- Quando a máquina está sobre pressão e o gatilho é pressionado, a libertação de pressão pode causar o coice da pistola. Adote uma postura estável e segure a pistola com firmeza com ambas as mãos, de modo a evitar acidentes;
- Não utilize a máquina junto de outras pessoas sem que estas estejam a utilizar equipamentos de proteção;
- Nunca direcione o jato de água na direção de pessoas, animais, equipamentos, instalações elétricas ou da própria máquina de lavar à pressão;
- Nunca coloque a sua mão, dedos ou corpo em frente ao bico aspersor. O jato pode provocar ferimentos;
- Mantenha as mangueiras de pressão e água conectadas à máquina e à pistola enquanto o sistema estiver sobre pressão. Certifique-se que a máquina está desligada e toda a pressão é libertada antes de desconectar as mangueiras;

- Não efetue qualquer modificação na máquina, ligações, mangueiras ou outras conexões;
- Não utilize a máquina de lavar à pressão para bombear combustíveis ou outros líquidos inflamáveis;
- Utilize sempre óculos de proteção. O uso de equipamentos de proteção, tais como máscara anti poeira, calçado de proteção e protetor auricular devem ser utilizados sempre que necessário;
- Esta máquina está preparada para trabalhar com água limpa e com temperatura de trabalho entre +5°C e +50°C. A pressão de serviço da água de entrada, deve ser inferior a 7 bar;
- Utilize apenas mangueiras de pressão, fixações e encaixes de acordo com as especificações da máquina e recomendações do fabricante. Estes acessórios são importantes para a segurança da máquina de lavar à pressão e do utilizador;
- Não utilize pressão que exceda a mencionada em alguns dos componentes (mangueiras, encaixes, etc.) do sistema pressurizado. Garanta que todos os acessórios suportam o limite máximo da máquina;
- Pneus e válvulas de pneus podem ser danificadas pelo jato de alta pressão e provocar posterior rebentamento;
- Não é permitido limpar superfícies que contenham amianto;
- As áreas de limpeza deverão ter inclinações e drenagens necessárias para reduzir os riscos de queda;
- Antes de arrancar com a máquina de lavar à pressão em climas frios, certifique-se que não se formou gelo em nenhum componente da máquina.

## Arranque da máquina



A máquina está equipada com um sistema START/STOP automático, baseado na pressão da água. O motor da máquina não funciona em contínuo. Funciona apenas quando o gatilho da pistola é pressionado. Sempre que liberta o gatilho a máquina para automaticamente.

1. Verifique se a máquina está em posição vertical;
2. Abra a torneira de abastecimento de água;
3. Retire bloqueio de segurança do gatilho para permitir o acionamento;
4. Pressione o gatilho da pistola (10) até sair todo o ar da bomba e mangueira de água;
5. Ligue o cabo de alimentação;
6. Coloque o botão "ON/OFF" (4) na posição (ON);
7. Pressione o gatilho da pistola para efetuar o trabalho.



Abra sempre a torneira de abastecimento de água antes de ligar a máquina. Trabalhar com a máquina a seco pode causar danos graves

## Paragem da máquina

1. Largue o gatilho da pistola (10);
2. Coloque o botão "ON/OFF" (4) par posição "OFF";
3. Feche a torneira de abastecimento de água;
4. Pressione o gatilho da pistola (10) para aliviar a pressão da água;
5. Desloque o bloqueio de segurança para bloquear o gatilho;
6. Enrole a mangueira de alta pressão (5) no enrolador, utilizando o manipulo (7);
7. Desencaixe o conector rápido da mangueira de abastecimento;
8. Enrole a mangueira de água de abastecimento;
9. Desligue a ficha do cabo de alimentação;
10. Enrole o cabo de alimentação e coloque-o no suporte.

 Nunca feche a torneira de abastecimento de água antes de desligar a máquina.

## Regulação do padrão de saída da água

A regulação do padrão de saída de água é efetuada no bico aspersor.

1. Rode no sentido anti-horário, para obter um padrão de saída mais fino;
2. Rode no sentido horário, para obter um padrão de saída mais largo.

 Liberte sempre o gatilho da pistola (10) enquanto efetua a regulação de padrão de saída.

Um jato mais fino produz um impacto mais forte, que resulta numa limpeza mais profunda numa área mais concentrada. Este tipo de jato deve ser utilizado com cuidado, pois pode danificar algumas superfícies

Um jato mais largo distribui o impacto da água numa área mais ampla, que resulta na limpeza de uma área maior e reduz o risco de danos nas superfícies a limpar.

O ângulo de saída da água pode ser ajustado, permitindo um padrão de saída entre 0° e 60°. A utilização de um padrão de saída igual a 45°, permite uma eficiente remoção dos detritos, devido à boa relação entre a força do impacto da água e a área de ação do jato.

Outro facto que determina a força do impacto da água é a distância a que o bico aspersor fica da superfície. A força de impacto aumenta com a aproximação do bico à superfície.

 Evite lavar janelas com um jato fino, pode causar a quebra dos vidros. Coloque o bico aspersor com padrão de saída de 45°.

## Utilização da ponteira turbo

A ponteira turbo é um acessório útil e adequado para reduzir o tempo de limpeza em superfícies duras e com muitos resíduos ou sujidade acumulada. A ponteira turbo combina a potência de um jato fino e a eficácia de um ângulo de 25°.

 Como a ponteira turbo utiliza um jato fino e potente utilize-a apenas em superfícies duras e resistentes ao impacto do jato de água.

 A ponteira turbo não é ajustável e não pode ser utilizada com aplicação de detergente.

## Utilização de detergente

A utilização de detergente pode reduzir o tempo de limpeza e aumentar a eficácia na remoção de manchas difíceis.

 Utilize apenas detergentes adequados a máquinas de lavar à pressão. Não utilize outro tipo de detergente ou químico que possa danificar a bomba ou os vedantes e afetar a segurança e o funcionamento da máquina.

A utilização de detergentes mais espessos, tais como líquido da loiça ou detergentes para automóveis, pode provocar entupimentos no bico aspersor.

A maioria dos detergentes para automóvel é uma combinação de detergente com cera. Estes têm tendência para ser viscosos. A viscosidade aumenta com temperaturas baixas.

Quando utilizar detergentes combinados com cera ou líquido da loiça, deve diluí-los com água morna antes da utilização, de acordo com as proporções indicadas nas instruções do detergente.

Para utilizar a máquina de lavar à pressão com detergente, deve efetuar as seguintes operações:

1. Desaperte a tampa do depósito, adicione detergente e volte a colocar a tampa;
2. Para utilizar a máquina com detergente, tem que garantir o funcionamento com a pressão mínima. Rode o regulador do bico de aspersão, até atingir o limite;
3. Utilize o botão de regulação (3) para regular a saída de detergente. Rode no sentido contrário aos ponteiros do relógio para aumentar a quantidade de detergente;
4. Pressione o gatilho da pistola para efetuar a limpeza.

Quando terminar a utilização da máquina com detergente, pressione o gatilho da pistola até sair água completamente limpa. Assim garante a remoção de todos os resíduos de detergente.

## INSTRUÇÕES DE MANUTENÇÃO



Antes de qualquer trabalho de manutenção ou de limpeza, coloque a máquina numa superfície nivelada, desligue a alimentação elétrica e liberte a pressão da água.

Para garantir uma vida útil longa e sem problemas da máquina, siga as seguintes indicações:

- Lave a mangueiras de água e pressão, as ponteiros e os restantes acessórios, antes de montar;
- Limpe o pó e areia dos conectores;
- Limpe o bico de aspersão com regularidade.

### Limpeza do filtro de entrada de água

Limpe o filtro partículas regularmente, uma vez por mês ou com maior frequência de acordo com a utilização.

1. Desenrosque e retire o filtro de entrada de água (1);
2. Retire o elemento filtrante e lave-o com água corrente até ficar completamente limpo;
3. Introduza o elemento filtrante no filtro;
4. Enrosque o filtro na entrada de água.

### Limpeza dos bicos de aspersão das ponteiros

O entupimento do bico aspersor provoca uma redução significativa do fluxo de água, levando a máquina a funcionar de forma intermitente. Quando acontecer, efetue as seguintes operações:

1. Desligue a máquina no botão “ON/OFF” (4) e retire a ficha cabo de alimentação da tomada;
2. Feche a torneira da água de abastecimento;
3. Aperte o gatilho da pistola (10) para libertar a pressão da mangueira;
4. Retire a ponteira;
5. Rode o bico aspersor no sentido horário, até ao limite, para abrir as lâminas;
6. Insira uma agulha no buraco do bico aspersor e mova-a para a frente e para trás até desentupir. As impurezas devem sair pela extremidade oposta ao bico.

### Mudança/reposição do óleo da bomba

A bomba foi dimensionada para funcionar com o mesmo óleo durante toda a vida útil da máquina.

No entanto, caso exista uma fuga, deve parar imediatamente a máquina e contactar a assistência técnica para efetuar a reparação.

### Limpeza e armazenamento

Limpeza

Limpe a máquina após cada utilização. O manuseamento cuidadoso protege a máquina e aumenta a vida útil.

Armazenamento

A máquina deve ser armazenada num local seco, principalmente no inverno, para evitar danos provocados pelo gelo.

1. Após a paragem da máquina, retire toda a água da bomba, aperte o gatilho da pistola (10) até não sair água no bico aspersor;
2. Desmonte as mangueiras de pressão e água, pistola e ponteiros;
3. Drene a água de todos os acessórios e use um pano para limpar o exterior das mangueiras e restantes acessórios;
4. Limpe o filtro de partículas e o bico aspersor;
5. Coloque a tampa, na entrada de água na máquina;
6. Armazene a máquina de lavar à pressão num local limpo e seco.

### PROTEÇÃO DO MEIO AMBIENTE



A embalagem é composta por materiais recicláveis, que pode eliminar através dos pontos de reciclagem locais.



Nunca coloque aparelhos elétricos no lixo doméstico!

Segundo a diretiva europeia aplicável, as máquinas elétricas usadas devem ser recolhidas separadamente e sujeitas a uma reciclagem ecológica.

Pode obter informações relativas à eliminação do aparelho usado através dos responsáveis legais pela reciclagem no seu município.

### APOIO AO CLIENTE

WhatsApp: +351 965 157 064

E-mail: [support@vito-tools.com](mailto:support@vito-tools.com)

## PERGUNTAS FREQUENTES / RESOLUÇÃO DE PROBLEMAS

Pergunta/Problema - Causa	Solução
<p>A máquina não liga:</p> <ul style="list-style-type: none"> <li>• O cabo de alimentação não está ligado ou existe falha elétrica;</li> <li>• A extensão elétrica é muito longa ou o fio demasiado fino;</li> <li>• A tensão de alimentação é muito baixa;</li> <li>• O sistema está pressurizado;</li> <li>• O térmico de proteção disparou;</li> </ul>	<ul style="list-style-type: none"> <li>• Verificar a ficha, tomada e disjuntor do circuito de alimentação;</li> <li>• Remover ou substituir a extensão. Ligar o cabo de alimentação direto na tomada;</li> <li>• Verificar se a tensão de alimentação é adequada;</li> <li>• Apertar o gatilho da pistola;</li> <li>• Deixar arrefecer a máquina e voltar a ligar;</li> </ul>
<p>A máquina liga, mas não sai água na pistola:</p> <ul style="list-style-type: none"> <li>• Torneira da tubagem de fornecimento de água fechada;</li> <li>• O filtro de partículas está entupido;</li> <li>• A ponteira ou o bico de aspersão estão entupidos;</li> </ul>	<ul style="list-style-type: none"> <li>• Abrir torneira da tubagem de fornecimento de água;</li> <li>• Limpar o filtro de partículas;</li> <li>• Limpar ponteira e/ou bico de aspersão;</li> </ul>
<p>A máquina para subitamente:</p> <ul style="list-style-type: none"> <li>• O cabo de alimentação está enrolado;</li> <li>• A extensão elétrica está enrolada ou os cabos elétricos são demasiados finos;</li> <li>• Proteção do circuito de alimentação disparou;</li> <li>• O térmico de proteção disparou;</li> </ul>	<ul style="list-style-type: none"> <li>• Desenrolar o cabo de alimentação;</li> <li>• Remover ou substituir extensão;</li> <li>• Verificar o cabo de alimentação, extensão, ficha, tomada e disjuntor do circuito de alimentação;</li> <li>• Deixar arrefecer a máquina e voltar a ligar;</li> </ul>
<p>A bomba produz uma pressão baixa ou irregular:</p> <ul style="list-style-type: none"> <li>• Filtro de partículas entupido;</li> <li>• A bomba está a aspirar ar;</li> <li>• Ponteira/bico aspersor danificados ou de dimensão incorreta;</li> <li>• Bico aspersor está entupido;</li> <li>• Pistola danificada ou gasta;</li> <li>• Válvulas danificadas ou entupidas;</li> <li>• Vedantes da bomba gastos;</li> <li>• A alimentação da água é insuficiente;</li> <li>• Bico aspersor na posição de baixa pressão;</li> </ul>	<ul style="list-style-type: none"> <li>• Limpar o filtro de partículas;</li> <li>• Verificar a existência de entradas de ar na bomba ou nas tubagens de aspiração. Apertar as ligações</li> <li>• Substituir ponteira/bico aspersor;</li> <li>• Limpar o bico aspersor;</li> <li>• Substituir pistola;</li> <li>• Contactar a assistência técnica;</li> <li>• Contactar a assistência técnica;</li> <li>• Aumentar a pressão da água. Verificar a existência de bloqueios na mangueira de alimentação de água e/ou mudar para uma mangueira maior;</li> <li>• Rodar o regulador no sentido dos ponteiros do relógio;</li> </ul>
<p>A máquina funciona aos impulsos:</p> <ul style="list-style-type: none"> <li>• Existe ar na mangueira ou na bomba;</li> <li>• Alimentação da água inadequada;</li> <li>• Bico aspersor parcialmente entupido;</li> <li>• Filtro de partículas bloqueado;</li> <li>• Mangueira torcida ou dobrada;</li> </ul>	<ul style="list-style-type: none"> <li>• Carregar no gatilho até atingir a pressão de serviço regular;</li> <li>• Verificar a existência de bloqueios na mangueira de alimentação de água e/ou mudar para uma mangueira maior;</li> <li>• Limpar o bico aspersor;</li> <li>• Limpar o filtro de partículas;</li> <li>• Endireite a mangueira;</li> </ul>
<p>A máquina deita fumo:</p> <ul style="list-style-type: none"> <li>• Sobreaquecimento, sobrecarga ou motor danificado;</li> </ul>	<ul style="list-style-type: none"> <li>• Desligue a máquina e contacte a assistência técnica;</li> </ul>

<p>Ruído excessivo:</p> <ul style="list-style-type: none"> <li>• A bomba está a aspirar ar;</li> <li>• Entrada de água está bloqueada;</li> </ul>	<ul style="list-style-type: none"> <li>• Verificar a existência de entradas de ar na bomba ou nas tubagens de sucção;</li> <li>• Verifique torneira e mangueira de abastecimento de água e o filtro de partículas;</li> </ul>
<p>Não existe sucção de detergente:</p> <ul style="list-style-type: none"> <li>• O bico de aspersão não está regulado na pressão mínima;</li> <li>• Injetor da bomba entupido;</li> <li>• O depósito, a tubagem ou filtro de aspiração estão entupidos;</li> </ul>	<ul style="list-style-type: none"> <li>• Coloque o bico aspersor na posição de funcionamento para pressão mínima;</li> <li>• Contactar a assistência técnica;</li> <li>• Limpe o depósito, a tubagem e o filtro de aspiração;</li> </ul>

### CERTIFICADO DE GARANTIA

A garantia deste produto está de acordo com a lei em vigor a partir da data de compra. Deverá, pois, guardar a prova de compra durante esse período de tempo. A garantia engloba qualquer defeito de fabrico, de material ou de funcionamento, assim como os sobressalentes e trabalhos necessários para a sua recuperação.

Excluem-se da garantia a má utilização do produto, eventuais reparações efetuadas por pessoas não autorizadas (fora da assistência da marca VITO), assim como qualquer estrago causado pela utilização da mesma.

### DECLARAÇÃO DE CONFORMIDADE

Declaramos sob nossa exclusiva responsabilidade que este artigo com a designação MÁQUINA LAVAR PRESSÃO WR4 180B com o código VIML180WR4 cumpre as seguintes normas ou documentos normativos: EN 60335-1:2012/A13:2017, EN 60335-2-79:2012, EN 62233:2008, EN 55014-1:2017, EN 55014-2:2015, EN 61000-3-2:2014, EN 61000-3-11:2000, EN 61000-3-3:2013, conforme as diretivas:

Diretiva 2006/42/EC – Diretiva de Máquinas

Diretiva 2014/30/EU – Diretiva Compatibilidade Eletromagnética

Diretiva 2011/65/EU – Diretiva RoHS

S. João de Ver,

18 de dezembro de 2018

Central Lobão S. A.

O Técnico Responsável

Hugo Santos



## DESCRIPCIÓN DE LA MÁQUINA Y CONTENIDO DEL EMBALAJE

HIDROLAVADORA ALTA PRESION WR4 180B - VIWL180WR4

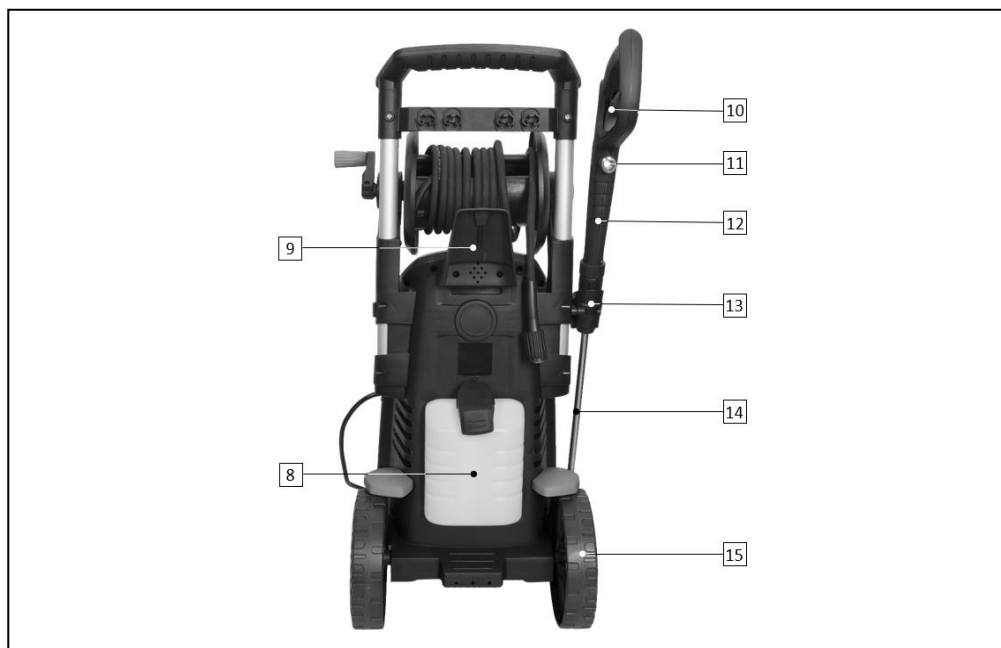

Listado de Componentes	
1	Filtro de entrada de agua
2	Soporte inferior
3	Regulador del detergente
4	Interruptor "ON/OFF"
5	Manguera de alta presión
6	Asa de transporte
7	Manipulo do enrollador de la manguera de alta presión
8	Reservatorio de detergente
9	Soporte del cable de alimentación
10	Gatillo de la pistola
11	Rosca de conexión para manguera de alta presión (pistola)
12	Pistola
13	Soporte para conjunto (pistola + lanza)
14	Lanza
15	Rueda de transporte

Contenido del embalaje	
1	Hidrolavadora VIML180WR4
1	Pistola
1	Lanza con boquilla de riego
1	Manguera de alta presión
1	Soporte para conjunto (pistola + lanza)
1	Soporte para el cable de alimentación
1	Soporte para manguera de alta presión
2	Soportes inferiores
1	Filtro de entrada de agua
1	Conjunto de tornillos de fijación
1	Manual de instrucciones

Características Técnicas	
Potencia [W]:	3000
Tensión de alimentación [V]:	230V AC 50Hz
Tipo de motor:	Inducción
Presión máxima de entrada de agua [bar]:	7
Presión máxima [bar]:	180
Presión de trabajo [bar]:	140
Flujo máximo [L/min]:	9
Flujo constante [L/min]:	7.5
Longitud de la manguera [m]:	10
Temperatura de trabajo [°C]	5 – 50
Nivel de potencia acústica ( $L_{WA}$ ) [dB (A)]:	86
Nivel de presión acústica ( $L_{pA}$ ) [dB (A)]:	66.8
Grado de protección:	IPX5
Peso [Kg]:	25
Dimensiones [mm]:	400 X 380 X 890

### Simbología



Alerta de seguridad o llamada de atención.



Para reducir el riesgo de lesiones, el usuario debe leer el manual de instrucciones.



Peligro de descargas eléctricas.



Respete la distancia de seguridad.





Embalaje de material reciclado.



Recogida separada de baterías y / o máquinas eléctricas.

## INSTRUCCIONES GENERALES DE SEGURIDAD Y UTILIZACIÓN

 ¡ATENCIÓN! Al utilizar este tipo de máquinas debe considerar ciertas medidas básicas de seguridad, para evitar el riesgo de incendio, descargas eléctricas y accidentes personales.

 Lea siempre las instrucciones de seguridad, funcionamiento y mantenimiento antes de empezar a utilizar su máquina. Guarde el manual de instrucciones para futuras consultas.

### General

Estas medidas preventivas son imprescindibles para su seguridad, utilice la máquina siempre con cuidado, consciente de la responsabilidad y teniendo en cuenta que el usuario es responsable de eventuales accidentes causados a terceros o a sus bienes.

La máquina sólo puede ser utilizada por personas que hayan leído el manual de instrucciones y estén familiarizadas con la manipulación. Antes de la primera utilización, el usuario debe obtener instrucciones adecuadas y prácticas.

El manual de instrucciones es parte integrante de la máquina y tiene que ser siempre suministrado.

Familiarícese con los dispositivos de mando, así como con el uso de la máquina. El usuario debe saber, en particular, cómo detener rápidamente la máquina.

Utilice la máquina sólo si está en buenas condiciones físicas y psíquicas. No la utilice si está cansado o bajo el efecto de alcohol, drogas o medicamentos. Si sufre algún problema de salud, consulte a su médico sobre la posibilidad de trabajar con la máquina.

No permita la utilización de la máquina por niños, personas con capacidades físicas, sensoriales o mentales limitadas, personas con falta de experiencia y conocimiento de la máquina u otras personas que no estén familiarizadas con las instrucciones de uso.

 La herramienta solamente debe ser utilizada como detallado en este manual de instrucciones. No son permitidas otras utilizaciones que puedan ser peligrosas y que provoquen lesiones al utilizador o a la herramienta.

No sobrecargue la máquina, utilícela adecuadamente para cada tipo de trabajo. La utilización de la máquina para fines distintos de lo previsto y el uso inadecuado de accesorios, pueden resultar en situaciones peligrosas.

Por motivos de seguridad, se prohíbe cualquier cambio en la máquina además del montaje de accesorios autorizados por el fabricante. Cualquier cambio efectuado anula el derecho a la garantía.

Puede obtener información sobre los accesorios autorizados en su distribuidor oficial VITO.

### Seguridad eléctrica

No utilice este tipo de máquinas en ambientes explosivos, especialmente en presencia de líquidos, gases o polvo inflamables. Las máquinas eléctricas crean chispas que pueden inflamar los líquidos, gases o polvo.

 El cable de alimentación de la máquina debe conectarse a través de un enchufe en una toma eléctrica de 230V 50Hz con protección diferencial.

El interruptor diferencial asociado al circuito de alimentación debe configurarse para que se dispare cuando haya una corriente de fallo máxima de 30 mA.

Proteja las tomas de la humedad. Si hay peligro de agua o inundación, instalarlas en un lugar al que no se pueda llegar por la inundación o instalar tomas con la protección adecuada.

Mantenga el cable de alimentación y el enchufe alejados de fuentes de calor, aceite y objetos cortantes. Compruebe regularmente el estado del cable de alimentación, si está dañado, debe ser reemplazado por un técnico cualificado, no se permite repararlo.

Nunca cambie el enchufe del cable de alimentación y utilice un enchufe compatible. No utilice ningún tipo de adaptador.

No se recomienda el uso de prolongadores para la conexión del cable de alimentación. Sin embargo, si utiliza una extensión, debe tener algunos cuidados, tales como:

- Si utiliza la máquina al aire libre, utilice sólo prolongadores adecuados para uso exterior. La utilización de una extensión adecuada disminuye el riesgo de descarga eléctrica;
- Utilice sólo prolongadores con 3 cables, enchufes y tomas con contacto de tierra;
- La sección de los cables del prolongador debe ser proporcional a la longitud y con características iguales o superiores a las características del cable de alimentación de la máquina (1.5 mm<sup>2</sup> → L < 25 m; 2.0 mm<sup>2</sup> → 25 < L < 50 m);
- No utilice prolongadores dañados. Exáminelos antes de usar y sustituya si es necesario;
- Desconecte siempre el prolongador de la toma de corriente antes de remover el enchufe de la máquina.



## Antes de empezar el trabajo

Asegúrese de que la máquina sólo es utilizada por personas familiarizadas con el manual del usuario.

Antes de usar la máquina, reemplace las partes dañadas, así como todas las demás partes usadas y dañadas.

Compruebe que todas las tuercas y tornillos estén bien apretados. Es importante revisar regularmente para garantizar la seguridad y el rendimiento de la máquina.

Para asegurarse de que la máquina funciona con seguridad, debe revisarse antes de su puesta en marcha:

- Toda la máquina está montada correctamente;
- Los dispositivos de seguridad están en perfecto estado y funcionan correctamente. Nunca use la máquina si los dispositivos de seguridad faltan, están dañados o desgastados;
- La manguera de presión, la pistola y los accesorios de conexión están en perfecto estado.

Realice todos los ajustes y trabajos necesarios para el correcto montaje de la máquina, en el caso de dudas o dificultad, por favor contacte con su distribuidor oficial.

## Durante el trabajo



Mantenga a terceros alejados de la zona de operación de la máquina. Nunca trabaje mientras estén animales o personas, en particular niños, en la zona de riesgo.

Utilice la máquina con especial cuidado cuando trabaje cerca de laderas, zanjas y pozos. Ponga la máquina en suelo firme y nivelado a una distancia segura de estos lugares de peligro.

Los dispositivos de control y seguridad instalados en la máquina no deben ser retirados o inhibidos.

## Puesta en marcha

Encienda la máquina con cuidado siguiendo las instrucciones de funcionamiento. El uso de la máquina de acuerdo con estas instrucciones reduce el riesgo de lesiones.

No cubra la máquina durante su uso ni la utilice en espacios sin ventilación adecuada. Para evitar el riesgo de calentar la máquina, mantenga las salidas de ventilación permanentemente limpias y sin obstrucciones para que el aire pueda circular.

No utilice la máquina expuesta al sol ni durante largos períodos de tiempo. Tales condiciones provocan el aumento de la temperatura de trabajo, lo que lleva a la constante activación del térmico de protección de la máquina.

La utilización de la máquina con una tensión de alimentación inferior al definido en las características técnicas o de extensiones de longitud muy elevada también puede provocar la activación del termómetro de protección de la máquina.

## Mantenimiento y limpieza

Antes de empezar a limpiar, ajustar, reparar y mantener la máquina, debe:

- Poner la máquina en un piso firme y nivelado;
- Desconectar el cable de alimentación de la toma de corriente.

Revise la máquina con frecuencia, especialmente antes del almacenamiento (por ejemplo, antes del período de invierno), por si hay desgaste o daños.

Sustituya inmediatamente las piezas desgastadas o dañadas para que la máquina esté siempre operativa y en condiciones de trabajo seguras.

Limpieza:

La máquina debe limpiarse completamente en su totalidad después de utilizarse.

No utilice productos de limpieza agresivos. Estos productos pueden dañar plásticos y metales, perjudicando el funcionamiento seguro de su máquina.

Mantenimiento:

Sólo se pueden realizar trabajos de mantenimiento descritos en este manual de instrucciones, todos los demás trabajos deberán ser ejecutados por un distribuidor oficial.

Mantenga todas las tuercas y tornillos apretados para que la máquina esté en condiciones de funcionar con seguridad.

Mantenga las etiquetas de advertencia e indicación limpias y legibles en todo momento.

Si retira componentes o dispositivos de seguridad para trabajos de mantenimiento es necesario sustituirlos de inmediato y de forma correcta.

Una máquina con doble aislamiento no necesita ser puesta a tierra. El mantenimiento de este tipo de máquina requiere un cuidado y un conocimiento extremo del sistema, y sólo debe ser realizado por un técnico cualificado. La sustitución de los componentes de una máquina de doble aislamiento debe realizarse con piezas idénticas a las originales.

Utilice sólo herramientas o accesorios acoplables autorizados por VITO para esta máquina o piezas técnicamente idénticas. En caso contrario, pueden producirse lesiones en el usuario o daños en la máquina. En caso de dudas o si le faltan los conocimientos y medios necesarios, deberá dirigirse a un distribuidor oficial.

### Asistencia técnica

La máquina debe repararse únicamente por el servicio de asistencia técnica de la marca, o por personal cualificado, sólo con piezas de recambio originales.

## INSTRUCCIONES DE MONTAJE

### Soportes del conjunto (pistola + lanza)

1. Introduzca el encaje de fijación del soporte (13) en la ranura correspondiente;
2. Introduzca y apriete los tornillos de fijación.

### Soporte del cable de alimentación

1. Enganche el soporte del cable de alimentación (9) en la posición de fijación;
2. Introduzca y apriete los tornillos de fijación.

### Manguera de alta presión

1. Introduzca el otro accesorio de conexión de la manguera en la rosca de conexión de la pistola (11). Apriete la rosca de apriete.



Compruebe el estado de la manguera con regularidad y cámbiela si está dañada. No intente reparar la manguera.

### Conjunto de la pistola



La máquina se suministra con dos lanzas, una lanza normal y una lanza turbo.

1. Enrosque la rosca de fijación de la lanza/lanza turbo en la pistola (12);
2. Sujete la lanza y enrosque el accesorio de apriete de la lanza/ adaptador para accesorios en el sentido horario.

### Conexión a la red de suministro de agua

1. Conecte la manguera a un grifo;
2. Abra el grifo de suministro de agua para eliminar los desechos que puedan existir dentro de la manguera. Al salir agua limpia, cierre el grifo;
3. En el otro extremo de la manguera, coloque un conector rápido;
4. Retire la tapa colocada en la entrada de agua;
5. Acople el filtro de agua (1) a la entrada de agua;
6. Encaje el conector rápido de la manguera en el filtro de agua.

El suministro de agua a la máquina debe hacerse a través de una manguera conectada al grifo del sistema de suministro de agua.

Es adecuada una manguera de jardín con un diámetro de 1/2" con una longitud mínima de 5m.

Si desea suministrar agua de pozos, tanques u otro tipo de depósito de agua, debe instalar un filtro adicional (filtro de piña) en la succión para evitar la entrada de arena u otro tipo de residuos.

En cualquier situación, asegúrese de que la presión del agua de entrada sea inferior a 7 bares.

## Montaje del adaptador para accesorios

 Esta máquina está preparada para ser utilizada con varios accesorios. Puede obtener información sobre todos los accesorios opcionales de su distribuidor oficial VITO.

Con la máquina se suministra un adaptador para accesorios que permite acoplar en la pistola cualquiera de los accesorios opcionales.

1. Enrosque la rosca del adaptador para accesorios en la pistola (12);
2. Sujete el adaptador para accesorios y enrosque el accesorio de apriete de la lanza/adaptador para accesorios en el sentido horario.

## INSTRUCCIONES DE FUNCIONAMIENTO

Durante la utilización de la máquina, deben tomarse ciertas precauciones y procedimientos de uso para evitar accidentes:

- Durante el uso, coloque la máquina en un lugar plano lejos del lugar de operación;
- No utilice el cable de alimentación o la manguera de presión para mover la máquina;
- Nunca maneje la máquina con movimientos repetidos y rápidos de pulsar/liberar el gatillo. Esta acción puede dar lugar a un fallo de los componentes y las conexiones bajo presión;
- No trabaje con la máquina en vacío (sin agua) ya que esto causará daños a los sellos de la bomba. Siempre abra el agua antes de poner en marcha la máquina;
- Para evitar una descarga accidental de agua a alta presión, el bloqueo de seguridad debe estar activado siempre que la máquina no esté en uso;
- Cuando la máquina está bajo presión y se aprieta el gatillo, la liberación de la presión puede hacer un rebote/contragolpe de la pistola. Adopte una postura estable y sostenga el arma firmemente con ambas manos para evitar accidentes;
- No utilice la máquina cerca de otras personas sin equipo de protección;
- Nunca dirija el chorro de agua hacia las personas, los animales, los equipos, las instalaciones eléctricas o la propia máquina;
- Nunca coloque su mano, dedos o cuerpo frente a la boquilla de riego. El chorro puede causar lesiones;
- Mantenga las mangueras de presión y el agua conectada a la máquina y a la pistola mientras el sistema está bajo presión. Asegúrese de que la máquina esté apagada y se libere toda la presión antes de desconectar las mangueras;

- No haga ninguna modificación a la máquina, los conectores, las mangueras u otras conexiones;
- No utilice la máquina para bombear combustibles u otros líquidos inflamables;
- Siempre use gafas de protección. El uso de equipo de protección personal, como máscara antipolvo, zapatos y protección y protector auditivo deben ser usados siempre que sea necesario;
- Esta máquina está preparada para trabajar con agua limpia y temperatura de trabajo entre +5°C y +50°C. La presión de trabajo del agua de entrada debe ser inferior a 4 bar;
- Utilice solamente mangueras de presión, fijaciones y conectores según las especificaciones de la máquina y recomendaciones del fabricante. Los accesorios son importantes para la seguridad de la máquina y del usuario;
- No utilice una presión superior a la mencionada en algunos de los componentes (mangueras, accesorios, etc.) del sistema presurizado. Asegúrate de que todos los accesorios soporten el límite máximo de la máquina;
- Los neumáticos y las válvulas de los neumáticos pueden ser dañados por un chorro de alta presión y causar explosión;
- No está permitido limpiar las superficies que contienen amianto;
- Las zonas de limpieza deben tener inclinaciones y drenajes necesarios para reducir el riesgo de caídas;
- Antes de poner en marcha la hidro lavadora a presión en climas fríos, asegúrese de que no se ha formado hielo en ninguno de los componentes de la máquina.

## Puesta en marcha

 La máquina está equipada con un sistema automático de START/STOP con base en la presión del agua. El motor de la máquina no funciona continuamente. Sólo funciona cuando se presiona el gatillo. Cada vez que sueltas el gatillo la máquina se detiene automáticamente.

1. Compruebe que la máquina está en posición vertical;
2. Abrir el grifo de la tubería de suministro de agua;
3. Retire el bloqueo de seguridad del gatillo para permitir el accionamiento;
4. Presione el gatillo (10) hasta salir todo el aire de la bomba y manguera del agua;
5. Conecte el cable de alimentación;
6. Ponga el botón "ON/OFF" (4) en la posición (ON);
7. Presione el gatillo de la pistola para realizar el trabajo.

 Abra siempre el grifo de suministro de agua antes de conectar la máquina. Trabajar con la máquina en seco puede causar daños graves.

## Parada

1. Afloje el gatillo de la pistola (10);
2. Ponga el botón "ON/OFF" (4) en la posición "OFF";
3. Cierre el grifo donde está conectada la manguera de suministro de agua;
4. Presione el gatillo de la pistola (10) para aliviar la presión en la máquina;
5. Desplace el bloqueo de seguridad para bloquear el gatillo;
6. Enrolle la manguera de alta presión (5) en el enrollador, utilizando el manipulador (7);
7. Desenganche el conector rápido de la manguera de suministro;
8. Enrolle la manguera de agua;
9. Desconecte el cable de alimentación;
10. Enrolle el cable de alimentación y colóquelo en el soporte.

 Nunca cierre el grifo de suministro de agua antes de apagar la máquina.

## Regulación de la boquilla de riego

La regulación del estándar de salida de agua se efectúa en la boquilla de riego.

1. Gire en el sentido antihorario, para obtener un esquema de salida más fino;
2. Gire en el sentido horario para obtener un esquema de salida más amplio.

 Liberte siempre el gatillo de la pistola (10) mientras efectúa la regulación del estándar de salida.

Un chorro más fino produce un impacto más fuerte, que resulta en una limpieza más profunda en un área más concentrada. Este tipo de chorro se debe utilizar con cuidado, ya que puede dañar algunas superficies.

Un chorro más amplio distribuye el impacto del agua en un área más amplia, que resulta en la limpieza de un área mayor y reduce el riesgo de daños en las superficies a limpiar.

El ángulo de salida del agua puede ajustarse, permitiendo un patrón de salida entre 0° y 60°. La utilización de un patrón de salida igual a 45°, permite una eficiente remoción de los residuos debido a la buena relación entre la fuerza del impacto del agua y el área de acción del chorro.

Otro factor que determina la fuerza del impacto del agua es la distancia a la que la boquilla de riego queda de la superficie a limpiar. La fuerza de impacto aumenta con la aproximación de la boquilla a la superficie.

 Evite lavar las ventanas con un chorro fino, puede causar que el vidrio se quiebre. Coloque la boquilla de riego con un patrón de salida de 45°.

## Utilización de la lanza turbo

La lanza turbo es un accesorio útil y adecuado para reducir el tiempo de limpieza en superficies duras y con muchos residuos o suciedad acumulada. La lanza turbo combina la potencia de un chorro fino y la eficacia de un ángulo de 25°.

 Como la lanza turbo utiliza un chorro fino y potente, utilícelo sólo en superficies duras y resistentes al impacto del chorro de agua.

 La lanza turbo no es ajustable y no se puede utilizar con la aplicación de detergente.

## Uso del detergente

El uso de detergente puede reducir el tiempo de limpieza y aumentar la eficacia en la eliminación de manchas difíciles.

Utilice sólo detergentes adecuados para hidro lavadoras. No utilice otro tipo de detergente o químico que pueda dañar la bomba o las juntas y afectar la seguridad y el funcionamiento de la máquina.

 El uso de detergentes más gruesos, tales como líquidos para lavavajillas o para coches, puede provocar obstrucciones en la boquilla de riego.

La mayoría de los detergentes para coches son una combinación de detergente con cera. Estos tienden a ser viscosos. La viscosidad aumenta con temperaturas bajas.

Cuando se utilizan detergentes combinados con cera o líquido lavavajillas, debe diluirlos con agua tibia antes de usarlos según las proporciones indicadas en las instrucciones del detergente.

Para utilizar la máquina con detergente, debe realizar las siguientes operaciones:

1. Afloje el tapón del depósito, añada detergente y vuelva a poner el tapón;
2. Para usar la máquina con detergente, debe asegurarse de que opera con una presión mínima. Gire el regulador de la boquilla en el sentido horario hasta alcanzar el límite;
3. Utilice el botón regulador de detergente (3) para ajustar la salida de detergente. Gire en el sentido antihorario para aumentar la cantidad de detergente;
4. Presione el gatillo de la pistola para empezar la limpieza.

Cuando termine de usar la máquina con detergente, presione el gatillo de la pistola hasta que salga agua completamente limpia. Esto asegura la eliminación de todos los residuos de detergente.

## INSTRUCCIONES DE MANTENIMIENTO

 Antes de cualquier trabajo de mantenimiento o de limpieza, coloque la máquina sobre una superficie nivelada, apague la fuente de alimentación y libere la presión del agua.

Para garantizar una vida útil larga y sin problemas de la máquina, siga las siguientes indicaciones:

- Lave las mangueras de agua y presión, las lanzas y los demás accesorios, antes de montar el equipo;
- Limpie el polvo y la arena de los conectores;
- Limpie la boquilla de riego con regularidad.

### Limpieza del filtro de agua

Limpie el filtro de partículas con regularidad, una vez al mes o con más frecuencia según el uso.

1. Desenrosque y retire el filtro de entrada de agua (1);
2. Retire el elemento filtrante y lave con agua corriente hasta que quede completamente limpio;
3. Introduzca el elemento filtrante en el filtro;
4. Enrosque el filtro en la entrada de agua.

### Limpieza de la boquilla de riego

La obstrucción de la boquilla de riego provoca una reducción significativa del flujo de agua, lo que hace que la máquina funcione de forma intermitente. Al ocurrir, realice las siguientes operaciones:

1. Apague la máquina en el botón "ON/OFF" (4) y remueva el cable de alimentación de la toma de corriente;
2. Cierre el grifo de suministro de agua;
3. Apriete el gatillo de la pistola (10) para liberar la presión de la manguera;
4. Retire la lanza;
5. Gire la boquilla de riego en el sentido antihorario, hasta el límite, para abrir las paletas;
6. Inserte una aguja en el agujero de la boquilla de riego y muévala hacia adelante y hacia atrás hasta que se desatasque. Las impurezas deben salir por el extremo opuesto a la boquilla.

### Cambio del aceite de la bomba

La bomba se ha concebido para funcionar con el mismo aceite durante toda la vida útil de la máquina.

Sin embargo, en caso de una fuga, deje inmediatamente la máquina y póngase en contacto con el servicio técnico para efectuar la reparación.

### Limpieza y almacenamiento

Limpieza

Limpie la máquina después de cada uso. El manejo cuidadoso protege la máquina y aumenta la vida útil.

Almacenamiento

La máquina debe almacenarse en un lugar seco, principalmente en invierno, para evitar daños provocados por el hielo.

1. Después de detener la máquina, saque toda el agua de la bomba, apriete el gatillo de la pistola (10) hasta que no salga agua de la boquilla de riego;
2. Desmonte las mangueras de presión y de agua, pistola y lanzas;
3. Drene el agua de todos los accesorios y use un paño para limpiar el exterior de las mangueras y otros accesorios;
4. Limpie el filtro de agua y la boquilla de riego;
5. Ponga la tapa en la entrada de agua de la máquina;
6. Almacene la máquina en un lugar limpio y seco.

### PROTECCIÓN DEL MEDIO AMBIENTE



El embalaje consiste en materiales reciclables, que pueden ser eliminados a través de puntos de reciclaje locales.



¡Nunca coloque este tipo de máquinas en la basura doméstica!

Según la directiva europea aplicable, las máquinas eléctricas usadas deben recogerse por separado y someterse a un reciclaje ecológico.

Puede obtener información sobre la eliminación del aparato usado a través de las personas legalmente responsables del reciclaje en su municipio.

### ATENCIÓN AL CLIENTE

WhatsApp: +351 965 157 064

E-mail: [support@vito-tools.com](mailto:support@vito-tools.com)

## PREGUNTAS FRECUENTES / RESOLUCIÓN DE PROBLEMAS

Pregunta / Problema - Causa	Solución
<p>La máquina no se enciende:</p> <ul style="list-style-type: none"> <li>• El cable de alimentación no está conectado o hay un fallo eléctrico;</li> <li>• El prolongador es demasiado largo o el cable demasiado fino;</li> <li>• La tensión de alimentación es muy baja;</li> <li>• El sistema está presurizado;</li> <li>• El relé térmico se disparó;</li> </ul>	<ul style="list-style-type: none"> <li>• Comprobar el enchufe, la toma y el disyuntor del circuito de alimentación;</li> <li>• Quitar o reemplazar el prolongador. Conecte el cable de alimentación directo a la toma de corriente.</li> <li>• Verificar si la tensión de alimentación es adecuada;</li> <li>• Apretar el gatillo de la pistola;</li> <li>• Deje enfriar la máquina y volver a encenderla.</li> </ul>
<p>La máquina se conecta, pero no sale agua en la pistola:</p> <ul style="list-style-type: none"> <li>• Grifo de la tubería de suministro de agua cerrada;</li> <li>• El filtro de agua está obstruido;</li> <li>• La lanza o la boquilla de riego están obstruidas;</li> </ul>	<ul style="list-style-type: none"> <li>• Abrir el grifo de la tubería de suministro de agua;</li> <li>• Limpiar el filtro de agua;</li> <li>• Limpiar la lanza y / o la boquilla de riego;</li> </ul>
<p>La máquina se detiene de repente:</p> <ul style="list-style-type: none"> <li>• El cable de alimentación está enrollado;</li> <li>• El prolongador eléctrico está enrollado o los cables eléctricos son demasiado finos;</li> <li>• El relé térmico se disparó;</li> </ul>	<ul style="list-style-type: none"> <li>• Desenrollar el cable de alimentación;</li> <li>• Quitar o reemplazar la extensión;</li> <li>• Compruebe el cable de alimentación, prolongadores, enchufe, enchufe y disyuntor del circuito de alimentación;</li> </ul>
<p>La bomba produce una presión baja o irregular:</p> <ul style="list-style-type: none"> <li>• Filtro de agua obstruido;</li> <li>• La bomba está aspirando aire;</li> <li>• Lanza / boquilla de riego dañadas o de tamaño incorrecto;</li> <li>• La boquilla de riego está obstruida;</li> <li>• Pistola dañada o gastada;</li> <li>• Válvulas dañadas u obstruidas;</li> <li>• Selladores de la bomba gastados;</li> <li>• El agua suministrada es insuficiente;</li> <li>• Boquilla de riego en la posición de baja presión;</li> </ul>	<ul style="list-style-type: none"> <li>• Limpiar o filtro de agua;</li> <li>• Verificar la existencia de entradas de aire en la bomba o en las tuberías de aspiración. Apretar las conexiones.</li> <li>• Cambiar la lanza / boquilla de riego;</li> <li>• Limpiar la boquilla de riego;</li> <li>• Cambiar la pistola;</li> <li>• Llamar a la asistencia técnica;</li> <li>• Llamar a la asistencia técnica;</li> <li>• Aumentar la presión del agua; Verificar la existencia de bloqueos en la manguera de alimentación de agua y / o cambiar a una manguera mayor;</li> <li>• Girar el regulador en el sentido horario;</li> </ul>
<p>La máquina funciona a los impulsos:</p> <ul style="list-style-type: none"> <li>• Hay aire en la manguera o en la bomba;</li> <li>• Suministro del agua inadecuada o insuficiente;</li> <li>• Boquilla de riego parcialmente tapada;</li> <li>• Filtro de agua bloqueado;</li> <li>• Manguera retorcida o doblada;</li> </ul>	<ul style="list-style-type: none"> <li>• Presione en el gatillo hasta alcanzar la presión de servicio regular;</li> <li>• Verificar la existencia de bloqueos en la manguera de suministro de agua y / o cambiar a una manguera mayor;</li> <li>• Limpiar la boquilla de riego;</li> <li>• Limpiar lo filtro de agua;</li> <li>• Arreglar la manguera;</li> </ul>
<p>La máquina hace humo:</p> <ul style="list-style-type: none"> <li>• Sobrecalentamiento, sobrecarga o motor dañado;</li> </ul>	<ul style="list-style-type: none"> <li>• Apague la máquina y póngase en contacto con la asistencia técnica;</li> </ul>

<p>Ruido excesivo:</p> <ul style="list-style-type: none"> <li>• La bomba está aspirando aire;</li> <li>• La entrada de agua está bloqueada;</li> </ul>	<ul style="list-style-type: none"> <li>• Verificar la existencia de entradas de aire en la bomba o en las tuberías de succión;</li> <li>• Compruebe el grifo, la manguera de suministro de agua y el filtro de partículas;</li> </ul>
<p>No hay succión de detergente:</p> <ul style="list-style-type: none"> <li>• La boquilla de riego no está regulada en la presión mínima;</li> <li>• Inyector de la bomba está obstruido;</li> <li>• El depósito, la tubería o el filtro de aspiración están</li> </ul>	<ul style="list-style-type: none"> <li>• Coloque la boquilla de riego en la posición de funcionamiento para presión mínima;</li> <li>• Llamar a la asistencia técnica;</li> <li>• Limpiar el depósito, la tubería y el filtro de aspiración;</li> </ul>

## CERTIFICADO DE GARANTÍA

La garantía de este producto está en conformidad con la ley vigente a partir de la fecha de compra. Por lo tanto, debe guardar el comprobante de compra durante ese período de tiempo. La garantía cubre cualquier defecto de fabricación, material o funcionamiento, así como los repuestos y el trabajo necesario para su reparación.

Si excluyen de la garantía el malo uso del producto, eventual reparaciones efectuadas por personas no autorizadas (fuera de la asistencia de la marca VITO), así como cualquier daño causado por el uso.

## DECLARACIÓN DE CONFORMIDAD

Declaramos bajo nuestra exclusiva responsabilidad que este producto con la designación HIDROLAVADORA WR4 180B con la referencia VIML180WR4 cumple con las siguientes normas o documentos normativos: EN 60335-1:2012/A13:2017, EN 60335-2-79:2012, EN 62233:2008, EN 55014-1:2017, EN 55014-2:2015, EN 61000-3-2:2014, EN 61000-3-11:2000, EN 61000-3-3:2013, según las directivas:

Directiva 2006/42/CE – Directiva relativa a las Máquinas  
 Directiva 2014/30/UE – Directiva de Compatibilidad Electromagnética  
 Directiva 2011/65/UE – Directiva RoHS

S. João de Ver,  
 18 de diciembre de 2018

Central Lobão S. A.  
 El técnico encargado  
 Hugo Santos



## POWER TOOL DESCRIPTION AND PACKAGING CONTENT

HIGH PRESSURE WASHER WR4 180B – VIML180WR4

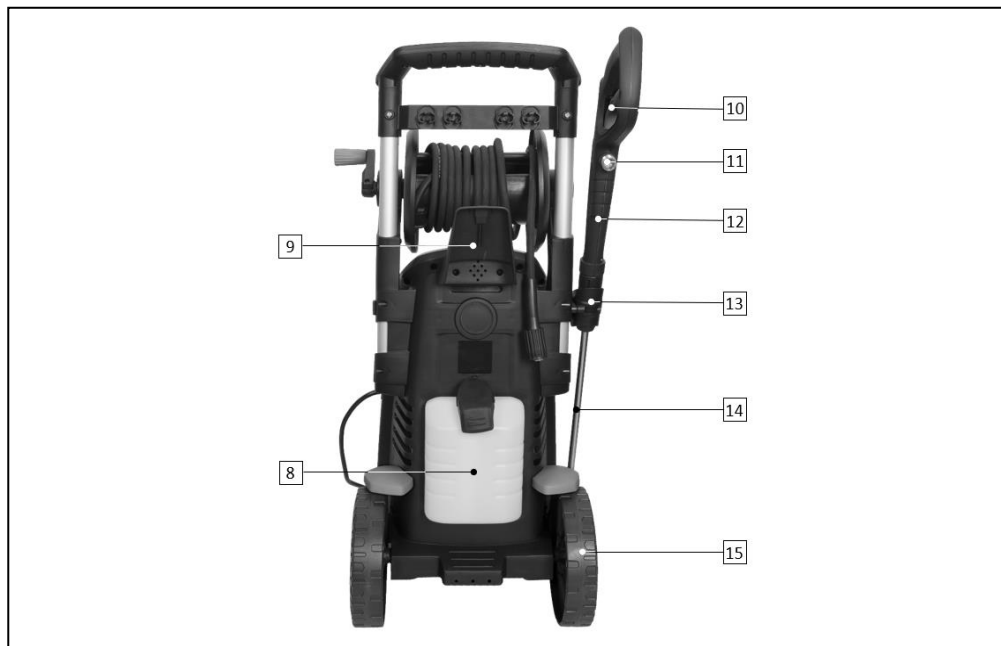



Component's list	
1	Water inlet filter
2	Bottom support
3	Detergent regulating button
4	"ON/OFF" switch
5	High pressure hose
6	Transport handle
7	Hose reel knob
8	Detergent tank
9	Power cable support
10	Gun trigger
11	High pressure hose connecting thread (gun)
12	Gun
13	Set support (gun + lance)
14	Lance
15	Transport wheel

Packaging content	
1	High pressure washer VIML180WR4
1	Spray gun
1	Lance with sprinkler nozzle
1	High pressure hose
1	Set support (gun + lance)
1	Power cable support
1	High pressure hose support
2	Bottom support
1	Water inlet filter
1	Fixing screws set
1	Instruction manual

Technical data	
Power [W]:	3000
Power supply [V]:	230V AC 50Hz
Motor type:	Induction
Max. inlet water pressure [bar]:	7
Max. pressure [bar]:	180
Operating pressure [bar]:	140
Maximum flow rate [L/min]:	9
Operating flow rate [L/min]:	7.5
Hose length [m]:	10
Operating temperature [°C]	5 - 50
Sound power level ( $L_{WA}$ ) [dB (A)]:	86
Sound pressure level ( $L_{pA}$ ) [dB (A)]:	66.8
IP code:	IPX5
Weight [Kg]:	25
Dimensions [mm]:	400 X 380 X 890

### Symbols



Security alert or warning.



To reduce the risk of injury, user must read the instruction manual.



Electric shock hazard.



Respect the safety distance.



Packaging made from recycled materials.



Batteries or power tools should not be disposed of together with household waste.

## GENERAL SAFETY AND USE INSTRUCTIONS

 **WARNING!** When using a power tool, you should take into account basic safety precautions to avoid the risk of fire, electric shock and personal injury.



Always read the safety, operating and maintenance instructions before you start using your power tool. Keep the instruction manual for future reference.

### General

It is your responsibility to follow these preventive measures in order to ensure your own safety. Always use the high-pressure washer carefully and responsibly. In using the high-pressure washer, you accept full responsibility for any accidents caused to third parties or their property during its use.

Individuals who have not read the instruction manual must not use the device. Before using the high-pressure washer for the first time, users should be instructed by the seller or any other qualified person on how to use the equipment.

The instruction manual is considered an integral part of the high-pressure washer and must always be made available alongside the product.

Familiarize yourself with the control devices and use of the appliance. In particular, the user must know how to quickly stop the appliance.

Do not use the washer if you are not both physically and mentally well. Do not use it while you are tired or under the influence of medication, drugs or alcohol. If you have a health problem, ask your doctor if it is safe for you to use the high-pressure washer before doing so.

Never allow the washer to be used by children, people with limited physical, sensory or mental capabilities, people with lack of experience and knowledge or other individuals who are not familiar with the use instructions.



This high-pressure washer may only be used as stated in this instruction manual. Any other use, which may be dangerous and may cause injury to the user or damage to the equipment, is not permitted.

Do not overload the power tool and use proper tools for each type of work. The use of the power tool for purposes other than those intended and improper use of accessories may result in hazardous situations.

For safety reasons, any alteration to the washer other than installing accessories specifically authorized by the manufacturer, is prohibited. The warranty will be voided if you alter it in any way.

You may get information on authorized accessories from your official VITO dealer.

### Electrical safety instructions

Do not use power tools in explosive environments, such as in the presence of flammable liquids, gases or dust. Power tools create sparks that can ignite liquids, gases, or dust.



The device's power cord must be plugged into a 230V 50Hz socket with differential protection.

The differential switch connected to the power supply circuit must be set to trip when there is a maximum fault current of 30 mA.

Sockets must be protected from moisture. If there is a risk of flooding or presence of water, install the sockets in a location that cannot be reached by flooding or install waterproof sockets.

The power cord, plug and socket must be protected from heat sources, oil and sharp objects. If the power cord is damaged, it must be replaced by a qualified technician.

Never modify the plug of the power cord and always use one compatible with the plug. Do not use any type of adaptor.

The use of extension cords to connect the power cord is not recommended. However, if you use an extension cord, you should take some precautions, such as:

- If using the high-pressure washer outdoors, use only extension cords suitable for outdoor use. The use of a suitable extension cord reduces the risk of electric shock;
- Use only extension cords, plugs and grounded sockets;
- The cross-section of the extension cord cables shall be proportional to the length and with the same characteristics as or larger than the washer's power cord (1.5 mm<sup>2</sup> → L < 25 m; 2.0 mm<sup>2</sup> → 25 < L < 50 m);
- Do not use damaged extension cords. Examine the extension cords condition before use and replace if necessary;
- Always unplug the extension cord before removing the plug from the power tool.

## Before you start working

Individuals who have not read the instruction manual and are not familiarized with how to operate the high-pressure washer, must not use it.

Before using the appliance, replace damaged and used parts.

Check that all nuts and screws are properly tightened. It is important to inspect regularly the equipment in order to ensure safety issues and a good performance.

To ensure that you work with the power tool safely, you should take into account a few precautions and procedures before start-up:

- The washer's components and accessories are correctly assembled;
- The safety devices are in perfect condition and function properly. Never use the power tool if the safety devices are missing, inhibited, damaged or worn out;
- The high-pressure hose, spray gun and couplings are in perfect conditions.

Make all adjustments and work necessary for the correct assembly of the power tool if you have any questions or difficulties, contact your official dealer.

## While operating

 Keep third parties away from the power tool's area of operation. Never work while animals or people, especially children, are in the danger zone.

Use the appliance with special caution when working near slopes, ditches and wells. Place the equipment on a firm and flat floor, at a safe distance from these danger locations.

The control and safety devices installed in the power tool must not be removed or inhibited.

## Starting the washer

Switch on the power tool carefully following the operating instructions. Using the appliance according to these instructions reduces the risk of injury.

Do not cover the washer during operation or use it in a room without proper ventilation! To avoid the risk of overheating, keep the ventilation slots permanently clean and unobstructed so that air can flow.

Do not expose the appliance to sunlight or use it for long periods of time. Such conditions cause overheating, which leads to a constant activation of the appliance's thermal relay.

Operating the high-pressure washer with a supply voltage lower than the recommended in the technical specifications or using extension cords with a very long cable can also cause the constant tripping of the thermal relay.

## Maintenance and cleaning

Before performing cleaning, adjusting, repairing and maintenance works, you should:

- Place the device on a firm, flat floor;
- Unplug the power cord.

Check the appliance frequently especially before storage (e.g. before winter period), regarding wear and damage.

Replace worn out or damaged parts immediately, so that the power tool is always in a safe operating condition.

Cleaning:

The power tool must be carefully cleaned after each use.

Do not use aggressive cleaning products. These products may damage plastics and metals, compromising the safe operation of the power tool.

Maintenance:

Only maintenance works described in this instruction manual may be carried out, all other works must be performed by an official dealer.

Keep all nuts and screws well tightened in order to ensure a safe operation.

Always keep warning and indication stickers clean and legible.

If any components or safety devices are removed for maintenance works, they must be repositioned immediately.

A power tool with double insulation does not need to be grounded. The maintenance of this type of appliances requires extreme care and knowledge and should only be performed by a qualified technician. The components replacement of a double insulated appliance must be carried out with the same parts as the original ones.

Use only VITO-approved accessories for this high-pressure washer or technically identical parts. Not doing so may result in personal injuries or damages to the appliance. In case of doubt, lack of knowledge or resources, you should contact an official dealer.

### Technical assistance

Your washer should only be serviced by the manufacturer's internal service personnel, or other qualified personnel, replacing any necessary parts with original parts sourced directly from the manufacturer.

## ASSEMBLY INSTRUCTIONS

### Set support (gun + lance)

1. Insert the support's fitting (13) in the corresponding slot;
2. Insert and tighten the fixing screws.

### Power cable support

1. Insert the power cable support (9) in the fixing position;
2. Insert and tighten the fixing screws.

### High-pressure hose

1. Insert the other hose connecting accessory in the gun's connecting thread (11). Tighten the fixing thread.



Check the hose condition regularly and replace it, if damaged. Do not attempt to repair a leaky hose.

### Gun set (gun + lance)



Two lances are provided with the machine, a regular and a turbo lance.

1. Tighten the lance/turbo lance fixing thread in the gun (12);
2. Hold the lance and tighten the lance/ accessories adapter tightening accessory clockwise.

### Connection to water supply

1. Connect the hose to the water supply tap;
2. Open the water supply tap to remove any debris that may exist in the hose. When water comes out clean, turn off the tap;
3. On the other end of the hose, place the quick release coupling;
4. Remove the cover in the water inlet filter;
5. Screw the water inlet filter (1);
6. Fit the hose connector in the water inlet filter.

The water supply should preferably be provided by a hose connected to a tap of the water supply system.

It is recommended the use of a garden hose with 1/2" diameter and a minimum length of 5 m.

If you want to draw water from wells, tanks or other type of water containers, you must install an additional filter (hose suction filter) to prevent sand or other type of waste intake.

In any of these situations, make sure that the inlet water pressure is less than 7 bar.

## Accessory adapter

 This machine is ready to be used with many accessories. You can obtain information about all optional accessories from your VITO official dealer.

Accessories adapters are provided with the machine, allowing any optional accessory to be attached to the gun.

1. Tighten the accessories adapter thread in the gun (12);
2. Hold the accessories adapter and tighten the lance/accessories adapter tightening accessory clockwise.

## OPERATING INSTRUCTIONS

While using the pressure washer, certain precautions and procedures should be considered in order to avoid accidents:

- Place the appliance in a stable surface and away from the cleaning area;
- Do not use the power cord or high-pressure hose to transport the high-pressure washer;
- Never operate the device by doing repeated and quick movements of pressing /releasing the gun trigger. This may result in components failure and under pressure couplings failure;
- Do not operate pressure washer without water, as it will damage the water pump seals. Always turn the water on before starting the appliance;
- To prevent accidental discharge of high-pressure water, the gun trigger safety lock should be engaged whenever the pressure washer is not being used;
- When the high-pressure washer is under pressure and the trigger is engaged, a gun recoil force/kickback can occur due to the force of the water jet. Adopt a stable and firm posture. Hold the gun firmly with both hands in order to prevent accidents;
- Do not use the equipment with other people nearby unless they are wearing personal protective equipment;
- Never point the water jet towards people, animals, other appliances, electrical components or the high-pressure washer itself;
- Do not put your hand, fingers or body in front of the adjustable nozzle. The jet may hurt you;
- Keep the high-pressure hoses connected to the washer and spray gun while the system is under pressure. Make sure the appliance is turned off and without any pressure before disconnecting the hoses;

- Do not make any modifications to the appliance, couplings, hoses or other connections;
- Do not use the pressure washer to pump fuel or other flammable liquids;
- Always wear safety goggles and individual protective equipment such as dust mask, hearing protection, closed-toe shoes, ear plugs;
- This device is prepared to work with clean water and operating temperature between +5°C and +50°C. The operating pressure of the inlet water must be less than 7 bar;
- Use high-pressure hoses, couplings and fittings according to technical data and manufacturer's recommendations. These accessories are important to ensure safety issues;
- Do not operate the high-pressure washer at excessive pressure (hoses, connectors, fittings);
- Vehicle tyres or tyre valves are susceptible to be damaged from the high-pressure jet and may burst;
- It is not allowed to clean surfaces containing asbestos;
- Cleaning areas should have the necessary slope and drainage to reduce the possibility of falling;
- Prior to starting the pressure washer in cold weather, be sure ice has not formed in any part of the equipment.

## Start-up

 The device is equipped with an automatic START/STOP system, based on water pressure. The motor on this high-pressure washer does not run continuously. The motor only runs when the gun trigger is pressed. Each time it is released, the washer stops automatically.

1. Check if the appliance is in an upright position;
2. Open the water supply tap;
3. Remove the trigger safety lock to enable the start-up;
4. Press the gun trigger (10) until all the air has escaped from the pump and water hose;
5. Plug in the power cord;
6. Set the "ON/OFF" switch (4) to "ON" position;
7. Press the gun trigger to start spraying;

 Always turn on the water supply tap before turning the machine on. Operating with the machine with no water will cause serious damages

## Stop

1. Release the gun trigger (10);
2. Set the "ON/OFF" switch (4) to "OFF" position;
3. Close the water supply tap;
4. Press the gun trigger (10) to relieve any water pressure;
5. Move the safety lock to lock the trigger;
6. Wind up the high pressure hose (5) in the reel, using the reel knob (7);
7. Detach the quick connector from the supply hose;
8. Wind the water supply hose;
9. Unplug the power cord;
10. Wind up the power cord and place it in the holder.



Never close the water supply tap off before turning off the washer.

## Water outlet pattern regulation

The water outlet pattern regulation is carried out through the sprinkler nozzle.

1. Rotate counterclockwise for a thinner pattern;
2. Rotate clockwise for a wider pattern.



Always release the gun trigger (10) while regulating the water outlet pattern.

A narrow-concentrated jet produces a stronger impact, which results in deeper cleaning effect in a more concentrated area. This type of jet should be used carefully, as it can damage some surfaces.

A wider jet distributes the water impact over a larger area, cleaning a larger area and reducing the risk of damage to the surfaces to be cleaned.

The water outlet angle can be adjusted, between 0 and 60°. The use of a spray angle equal to 45°, allows an efficient removal of debris, due to the combination: impact force and jet cleaning area;

Another factor that determines the water impact force is the distance between the nozzle and the surface to be cleaned. The impact force increases as the nozzle approaches the surface.



Avoid cleaning windows with a narrow jet once it might break the glass. Set the nozzle to a 45° spray angle.

## Using turbo lance

The turbo lance is a useful accessory that reduces the cleaning time in rough surfaces and full of debris. The turbo lance combines the power of a thin jet and the efficiency of a 25° angle



Once the turbo lance performs a powerful and thin jet, use it on rough and impact-resistant surfaces only.



The turbo lance is not adjustable and cannot be used in detergent application

## Detergent application

Using detergent reduces cleaning time and increase the efficiency on stains removal.

Use only detergents suitable for pressure washers. Do not use other type of detergent or chemical that might damage the pump or seals and affect the appliance's safety and performance.



Using thicker detergents, such as dishwashing soap or car shampoo might clog the nozzle.

Most car shampoos are a combination of detergent and wax. These ones tend to be viscous. Viscosity increases in lower temperatures.

When using detergents combined with wax or dishwashing soap, they shall be diluted in warm water before using and according to the recommended instructions on the detergent.

To operate the washer with detergent, you must follow these instructions:

1. Remove the detergent tank's cap, add detergent and refit the cap;
2. To operate the appliance with detergent, you must ensure that it operates at minimum pressure. Turn the adjustable nozzle clockwise until the limit is reached;
3. Use the detergent dosing button (3) to adjust the detergent outlet. Turn the button counterclockwise to increase the amount of detergent;
4. Press the gun trigger to start cleaning.

Once you have finished cleaning, press the gun trigger handle until clean water starts coming out. This guarantees complete removal of detergent remains.

## MAINTENANCE INSTRUCTIONS



Before performing cleaning and maintenance work, place the appliance on a flat surface, unplug the power cord and relieve any water pressure.

To ensure a trouble-free and long service life, comply with these instructions:

- Wash the water and high-pressure hoses, lances and remaining accessories before assembling them;
- Clean dust and sand from the couplings;
- Clean the nozzle regularly.

## Water inlet filter cleaning

Clean the water inlet filter regularly: once a month or more often according to use.

1. Untighten and remove the water inlet filter (1);
2. Remove the filter element and wash it with tap water until being completely clean;
3. Insert the filter element on the filter;
4. Tighten the filter in the water inlet.

## Lance's sprinkler nozzles

The clog of the sprinkler nozzles causes a significant reduction in the water flow, leading the machine to an intermittent operation.

When it happens, act as follows:

1. Turn the high-pressure washer off by setting the ON/OFF switch to OFF position (4) and unplug the power cord from the socket;
2. Close the water supply tap;
3. Press the gun trigger (10) to release the water pressure;
4. Remove the lance;
5. Rotate the sprinkler nozzle counterclockwise, until its limit, to open the vanes;
6. Insert a needle inside the sprinkler nozzle hole and move it forwards and backwards until unclog. The impurities must exit through the opposite extremity.

## Changing pump oil

Pressure washer's water pumps need relatively low oil maintenance.

However, in case of leak, stop the appliance immediately and call technical assistance to repair the appliance.

## Cleaning and storage

### Cleaning

Clean the washer after each use. Careful handling protects the power tool and extends its service life.

### Storage

The appliance should be stored in a dry place, especially in winter, to avoid damages cause by ice.

1. After stopping the washer, remove all water from the pump, press the gun trigger (10) until there's no water coming out of the nozzle;
2. Disassemble high-pressure hoses, gun and lances;
3. Drain the water from all accessories and use a cloth to clean hoses' external parts and other accessories,
4. Clean the water inlet filter and nozzle;
5. Put the cover on the water inlet filter;
6. Store the appliance in a clean and dry place.

## ENVIRONMENTAL POLICY



The packaging is made up of recyclable materials, which you can dispose on local recycling points.



Never dispose of power tools in your household waste!

According to the European Directive 2012/19/EC on electrical and electronic equipment waste and its transposition into national law, power tools must be collected separately and delivered to the collection sites provided for this purpose.

You can obtain information regarding the disposal of the power tool through the person in charge for the recycling in your city.

## CUSTOMER SERVICE

WhatsApp: +351 965 157 064

E-mail: [support@vito-tools.com](mailto:support@vito-tools.com)

**FREQUENTLY ASKED QUESTIONS/ TROUBLESHOOTING**

Question/Problem - Cause	Solution
<p>The washer does not start:</p> <ul style="list-style-type: none"> <li>• The power cord is not plugged in or there is an electrical failure;</li> <li>• The extension cord is too long or the cord is too thin;</li> <li>• Power supply voltage too low;</li> <li>• The system is pressurized;</li> <li>• Thermal relay has tripped out;</li> </ul>	<ul style="list-style-type: none"> <li>• Check the plug, socket and circuit breaker of the power supply circuit;</li> <li>• Remove or replace the extension cord. Plug in the power cord directly in the socket;</li> <li>• Check if the power supply voltage corresponds;</li> <li>• Press the gun trigger handle;</li> <li>• Allow the washer to cool down and turn it back on;</li> </ul>
<p>The washer is on but the water is not flowing out:</p> <ul style="list-style-type: none"> <li>• The water supply tap is closed;</li> <li>• The water inlet filter is clogged;</li> <li>• The lance or spray nozzle are clogged;</li> </ul>	<ul style="list-style-type: none"> <li>• Open the water supply tap;</li> <li>• Clean the water inlet filter;</li> <li>• Clean the lance or spray nozzle;</li> </ul>
<p>The washer stops suddenly:</p> <ul style="list-style-type: none"> <li>• The power cord is winded;</li> <li>• The extension cord is winded or the electrical cables are too thin;</li> <li>• Thermal relay has tripped out;</li> </ul>	<ul style="list-style-type: none"> <li>• Unroll the power cord completely;</li> <li>• Remove or replace the extension cord.</li> <li>• Check the plug, socket and circuit breaker of the power supply circuit;</li> </ul>
<p>The water pump generates a low or irregular pressure:</p> <ul style="list-style-type: none"> <li>• The water inlet filter is clogged;</li> <li>• The pump is sucking air;</li> <li>• Damaged or incorrect lance/spray nozzle hole size;</li> <li>• The nozzle is clogged;</li> <li>• The spray gun is damaged or worn out;</li> <li>• The valves are damaged or clogged;</li> <li>• The pump seals are worn out;</li> <li>• Inadequate and insufficient water supply;</li> <li>• Spray nozzle set in low-pressure position;</li> </ul>	<ul style="list-style-type: none"> <li>• Clean the water inlet filter;</li> <li>• Check that there are air inlets to the pump or suction pipes. Tighten the couplings/connectors;</li> <li>• Replace the lance/ spray nozzle;</li> <li>• Clean the spray nozzle;</li> <li>• Replace the spray gun;</li> <li>• Call technical assistance;</li> <li>• Call technical assistance;</li> <li>• Increase the water pressure; Check the water supply hose for blockages and/or change to a larger hose;</li> <li>• Turn the nozzle clockwise;</li> </ul>
<p>Pulsing appliance:</p> <ul style="list-style-type: none"> <li>• There is air in the hose or the pump;</li> <li>• Inadequate and insufficient water supply;</li> <li>• The nozzle is partially clogged;</li> <li>• The water inlet filter is clogged;</li> <li>• The hose is twisted or folded;</li> </ul>	<ul style="list-style-type: none"> <li>• Press the trigger until regular working pressure is reached;</li> <li>• Check the water supply hose for blockages and/or change to a larger hose;</li> <li>• Clean the spray nozzle;</li> <li>• Clean the water inlet filter;</li> <li>• Straighten the hose;</li> </ul>
<p>The washer blows smoke:</p> <ul style="list-style-type: none"> <li>• Overheating, overloading or damaged motor;</li> </ul>	<ul style="list-style-type: none"> <li>• Turn the washer off and call technical assistance;</li> </ul>



<p>Excessive noise:</p> <ul style="list-style-type: none"> <li>• The pump is sucking air;</li> <li>• Water inlet filter is clogged;</li> </ul>	<ul style="list-style-type: none"> <li>• Check that there are air inlets to the pump or suction pipes.</li> <li>• Check water supply tap and hose and the water inlet filter;</li> </ul>
<p>No detergent suction:</p> <ul style="list-style-type: none"> <li>• The spray nozzle is not set to the minimum pressure;</li> <li>• Detergent injector is clogged;</li> <li>• The tank, suction hose and filter are clogged;</li> </ul>	<ul style="list-style-type: none"> <li>• Set spray nozzle to minimum pressure;</li> <li>• Call technical assistance;</li> <li>• Clean the tank, suction hose and filter;</li> </ul>

## WARRANTY CERTIFICATE

The warranty for this product is in accordance with the law in force from the date of purchase. You should, therefore, keep your proof of purchase during this period. The warranty covers any manufacturing defect in material or operation, as well as parts and work needed for their repairing.

Excluded from the warranty are the misuse of the product, any repairs carried out by unauthorized individuals (outside the service center of the brand VITO) as well as any damage caused by its use.

## DECLARATION OF CONFORMITY

We hereby declare, under our sole responsibility, that the product labelled HIGH-PRESSURE WASHER WR4 180B with code VIML180WR4 complies with the following standards or normative documents: EN 60335-1:2012/A13:2017, EN 60335-2-79:2012, EN 62233:2008, EN 55014-1:2017, EN 55014-2:2015, EN 61000-3-2:2014, EN 61000-3-11:2000, EN 61000-3-3:2013, as defined by:

2006/42/EC - The Machinery Directive

2014/30/EU - The Electromagnetic Compatibility Directive

2011/65/EU - RoHS Directive

S. João de Ver,  
18 December 2018

Central Lobão S. A.  
Technical supervisor  
Hugo Santos



## DESCRIPTION DE L'ÉQUIPEMENT ET CONTENU DE L'EMBALLAGE

NETTOYEUR HAUTE PRESSION WR4 180B – VIML180WR4

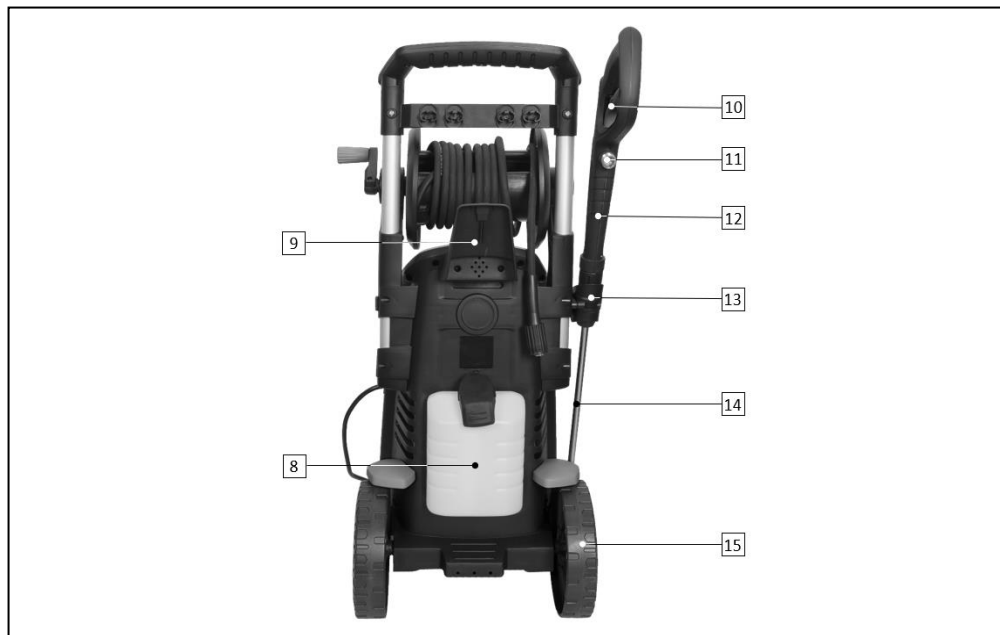







Liste de composants	
1	Filtre d'entrée d'eau
2	Support inférieur
3	Bouton de régulation du détergent
4	Interrupteur "ON/OFF"
5	Tuyau d'haute pression
6	Poignée de transport
7	Manette de l'enrouleur de tuyau d'haute pression
8	Réservoir de détergent
9	Support du câble d'alimentation
10	Gâchette de pistolet
11	Écrou de connexion pour tuyau d'haute pression (pistolet)
12	Pistolet
13	Support du jeu (pistolet + lance)
14	Lance
15	Roue de transport

Contenu de l'emballage	
1	Nettoyeur haute pression VIML180WR4
1	Pistolet
1	Lance avec buse d'arroseur
1	Tuyau d'haute pression
1	Support pour le jeu (pistolet + lance)
1	Support pour le câble d'alimentation
1	Support pour le tuyau d'haute pression
2	Support inférieur
1	Filtre d'entrée d'eau
1	Jeu de vis de fixation
1	Mode d'emploi

Données techniques	
Puissance [W] :	3000
Tension d'alimentation [V] :	230V AC 50Hz
Type de moteur :	Induction
Pression maximale d'entrée d'eau [bar] :	7
Pression maximale [bar] :	180
Pression de service [bar] :	140
Débit d'eau maximal [L/min] :	9
Débit d'eau [L/min] :	7.5
Longueur du tuyau [m] :	10
Température de travail [°C] :	5 – 50
Niveau de puissance acoustique (L <sub>WA</sub> ) [dB (A)] :	86
Niveau de pression acoustique (L <sub>pA</sub> ) [dB (A)] :	66.8
Indice de protection :	IPX5
Poids [Kg] :	25
Dimensions [mm] :	400 X 380 X 890

### Symboles

-  Avertissements liés à la sécurité ou remarques importantes.
-  Pour éviter tout risques de dommages, l'utilisateur est prié de lire le mode d'emploi
-  Risque d'électrocution.
-  Respectez la distance de sécurité.
-  Emballage fabriqué à partir de matériaux recyclés.
-  Collecte séparée des batteries et/ou des outils électriques.

## INSTRUCTIONS GÉNÉRALES DE SÉCURITÉ ET D'UTILISATION

 **ATTENTION !** Lors de l'utilisation d'appareils électriques, certaines mesures de sécurité de base doivent être respectées, afin d'éviter tout risque d'incendie, d'électrocution et d'accidents domestiques.

 Lisez toujours les consignes de sécurité, le mode d'emploi et les conseils d'entretien avant de commencer à utiliser votre appareil électrique. Veillez à conserver ce mode d'emploi pour toute référence ultérieure.

### Règles générales

Ces mesures préventives sont indispensables pour votre sécurité, utilisez toujours l'outil électrique avec précaution, de manière responsable et en tenant compte du fait que l'utilisateur est responsable de tout accident causé à des tiers ou à leur propriété.

L'outil électrique ne doit être utilisé que par des personnes qui ont lu le mode d'emploi et qui se sont familiarisés avec le maniement du nettoyeur haute pression. Avant la première utilisation, l'utilisateur doit être instruit par le revendeur ou toute autre personne compétente sur l'utilisation de l'outil électrique et doit avoir reçu des instructions appropriées et pratiques.

Le mode d'emploi fait partie intégrante de l'outil électrique et doit toujours être fourni.

Familiarisez-vous avec les dispositifs de commande et l'utilisation de l'équipement électrique. En particulier, l'utilisateur doit savoir comment arrêter rapidement le nettoyeur.

N'utilisez l'outil électrique que si vous vous trouvez en bonne condition physique et mentale. N'utilisez pas l'outil électrique lorsque vous êtes fatigué ou sous l'influence de l'alcool, de drogues ou de médicaments. Si vous souffrez d'un problème de santé, demandez l'avis à votre médecin avant d'utiliser cet appareil.

Ne jamais laisser des enfants, des personnes ayant des capacités physiques, sensorielles ou mentales limitées, des personnes inexpérimentées et qui ne sont pas familiarisées avec cet outil électrique de l'utiliser ou encore des personnes qui ne connaissent les consignes d'utilisation.

 Le nettoyeur ne doit être utilisé que de la façon décrite dans ce mode d'emploi. Toute autre utilisation pouvant être dangereuse et pouvant causer des blessures à l'utilisateur ou endommager l'outil électrique.

Ne surchargez pas l'outil électrique et utilisez l'outillage approprié pour chaque type de travail. L'utilisation de l'outil électrique à des fins autres que celles prévues et l'utilisation incorrecte des accessoires peuvent entraîner des situations dangereuses.

Pour des raisons de sécurité, toute modification de l'outil électrique autre que le montage d'accessoires autorisés par le fabricant est interdit. Toute modification effectuée annulera le droit à la garantie.

Vous pourrez obtenir des informations sur les accessoires autorisés auprès de votre revendeur officiel VITO.

### Sécurité électrique

N'utilisez pas d'outils électriques dans des environnements explosifs, par exemple en présence de liquides, gaz ou poussières inflammables. Les outils électriques créent des étincelles qui peuvent enflammer les liquides, les gaz ou la poussière.

 Le cordon d'alimentation de l'appareil doit être branché sur une prise de courant 230V 50Hz de protection différentielle.

L'interrupteur différentiel associé au circuit d'alimentation doit être réglé pour se déclencher lorsqu'il y a un courant de défaut de 30 mA maximum.

Les prises de courant doivent être protégées contre l'humidité. En cas de risque d'inondation ou de présence d'eau, installez les prises dans un endroit qui ne peut être atteint par l'inondation ou optez pour des prises étanches.

Protégez les cordons d'alimentation contre la chaleur, l'huile et les bords tranchants. Si le cordon d'alimentation est endommagé, il ne doit être remplacé que par un technicien qualifié.

Ne modifiez jamais la fiche du cordon d'alimentation et utilisez une prise compatible avec la fiche. N'utilisez aucun type d'adaptateur.

L'utilisation de rallonges électriques, pour brancher le cordon d'alimentation, n'est pas recommandée. Toutefois, si vous utilisez une rallonge électrique, vous devez prendre certaines précautions, telles que :

- Si vous utilisez l'outil électrique à l'extérieur, n'utilisez que des rallonges adaptées à un usage extérieur. L'utilisation d'une rallonge adéquate réduit le risque de choc électrique ;
- N'utilisez que des rallonges, des fiches et des prises électriques avec mise à la terre ;

- La section des câbles de la rallonge doit être proportionnelle à la longueur et avoir des caractéristiques égales ou supérieures à ceux du câble d'alimentation de l'outil électrique (1.5 mm<sup>2</sup> → L < 25 m ; 2.0 mm<sup>2</sup> → 25 < L < 50 m) ;
- N'utilisez pas de rallonges électriques endommagées. Vérifiez la condition des rallonges électriques avant de les utiliser et remplacez-les si nécessaire ;
- Débranchez toujours la rallonge avant de retirer la fiche de l'outil électrique.

### Avant de commencer à travailler

Assurez-vous que l'outil électrique soit utilisé uniquement par des personnes ayant connaissance du mode d'emploi.

Avant d'utiliser l'appareil, remplacez les pièces défectueuses ainsi que toutes les autres pièces usées et endommagées.

Vérifiez que tous les écrous et vis de fixation sont bien serrés. Un contrôle régulier est important afin de garantir la sécurité et la performance de l'appareil.

Afin d'assurer que l'équipement est utilisé en toute sécurité, certaines précautions et procédures doivent être observées avant le démarrage :

- Le nettoyeur est monté correctement ;
- Veillez à ce que les dispositifs de sécurité soient toujours en parfait état de fonctionnement. Ne jamais utiliser l'outil électrique si les dispositifs de sécurité manquent, sont endommagés ou usés ;
- Le tuyau d'haute pression, le pistolet et les raccords/adaptateurs sont en parfait état.

Effectuez tous les réglages et les travaux nécessaires au montage correct de l'outil électrique, si vous avez des questions ou des difficultés, contactez votre revendeur officiel.

### Pendant le travail



Tenez les tiers le plus loin possible de la zone d'utilisation de l'appareil. Ne travaillez jamais lorsque des animaux ou des personnes, en particulier des enfants, se trouvent dans la zone de danger.

Utilisez le nettoyeur avec un attention particulière lorsque vous travaillez à proximité de pentes, de fossés et de puits. Placez le nettoyeur d'haute pression sur une surface plate, ferme et à une distance suffisamment éloignée de ces endroits dangereux.

Les dispositifs de commande et de sécurité installés dans l'outil électrique ne doivent pas être enlevés ou bloqués.

### Démarrage

Mettez en marche l'appareil en suivant attentivement les instructions de fonctionnement présent dans le mode d'emploi. L'utilisation de l'appareil en suivant ces instructions réduit le risque de blessure.

Ne couvrez pas le nettoyeur pendant le fonctionnement et ne l'utilisez pas dans un endroit sans ventilation adéquate. Pour éviter le risque de surchauffe l'appareil, gardez les ailettes de refroidissement propres et dégagées afin de permettre la circulation d'air.

N'utilisez pas l'appareil dans un endroit exposé aux rayons directs du soleil, ni pendant de longues périodes. De telles conditions entraînent une augmentation de la température de travail, ce qui conduit à un déclenchement du relais thermique.

L'utilisation du nettoyeur avec une tension d'alimentation inférieure à celle définie dans les caractéristiques techniques ou avec des rallonges de très grande longueur peut également provoquer le déclenchement du relais thermique.

### Entretien et nettoyage

Avant de commencer les travaux de nettoyage, de réglage, de réparation et d'entretien de l'appareil, vous devez :

- Posez le nettoyeur sur une surface plate et ferme ;
- Débranchez le cordon d'alimentation.

Vérifiez fréquemment l'appareil, en particulier avant son rangement (par exemple avant l'hiver), afin de détecter toute usure ou tout dommage.

Remplacez immédiatement les pièces usées ou endommagées afin que l'outil électrique soit toujours opérationnel et en bon état de fonctionnement.

Nettoyage :

L'outil électrique doit être soigneusement nettoyé après chaque utilisation.

N'utilisez pas de produits de nettoyage agressifs. Ces produits peuvent endommager les plastiques et les métaux et compromettre la sécurité d'utilisation de votre outil électrique.

Entretien :

Les travaux d'entretien ne doivent être réalisés que comme décrit dans ce mode d'emploi, tous les autres travaux doivent être effectués par un revendeur officiel.

Gardez tous les vis et écrous bien serrés pour que l'outil électrique puisse fonctionner en toute sécurité.

Veillez à ce que les autocollants d'avertissement et d'indication soient toujours propres et lisibles.

Si des composants ou des dispositifs de sécurité sont retirés pour des travaux d'entretien, ils doivent être remplacés immédiatement et correctement.

Un outil électrique avec double isolation n'a pas besoin d'être relié à la terre. L'entretien de ce type d'appareils demande un soin extrême et une connaissance du système, et ne doit être effectué que par un technicien compétent. Le remplacement des composants d'un appareil à double isolation doit être effectué avec des pièces identiques à celles d'origine.

N'utilisez que des outils ou accessoires autorisés par VITO pour cet outil électrique ou des pièces techniquement identiques. Sinon, vous risquez de vous blesser ou d'endommager l'outil électrique. En cas de doute ou si vous n'avez pas les connaissances et les moyens nécessaires, vous devez contacter un revendeur officiel.

### Assistance technique

L'outil électrique doit être uniquement réparé par le service d'assistance technique de la marque, ou par un professionnel qualifié, seulement avec pièces de rechange d'origine.

## INSTRUCTIONS DE MONTAGE

### Support (pistolet + lance)

1. Insérez le raccord de fixation du support (13) dans la respectue rainure ;
2. Insérez et serrez les vis de fixation.

### Support du câble d'alimentation

1. Installez le câble d'alimentation (9) dans la position de fixation ;
2. Insérez et serrez les vis de fixation.

### Tuyau d'haute pression

1. Insérez l'autre accessoire de fixation du tuyau dans l'écrou de connexion du pistolet (11). Serrez l'écrou de fixation.



Vérifiez régulièrement l'état du tuyau et remplacez-le si endommagé. N'essayez pas de réparer le tuyau.

### Ensemble du pistolet (pistolet + lance)



L'appareil est fourni avec deux lances, une régulière et une turbo.

1. Serrez l'écrou de fixation de la lance/ lance turbo dans le pistolet (12) ;
2. Tenez la lance et serrez l'accessoire de serrage de la lance/ adaptateur pour accessoires dans le sens horaire.

### Raccordement sur un réseau d'alimentation en eau

1. Raccordez le tuyau au robinet d'alimentation en eau ;
2. Ouvrez le robinet d'alimentation en eau pour éliminer les débris qui pourraient se trouver dans le tuyau. Lorsque l'eau sort propre, fermez le robinet ;
3. À l'autre extrémité du tuyau, placez le raccord rapide du tuyau ;
4. Retirez le couvercle dans le filtre d'entrée d'eau ;
5. Vissez le filtre (1) dans l'entrée d'eau ;
6. Branchez le connecteur rapide du tuyau d'alimentation sur le filtre d'entrée d'eau.

L'alimentation en eau du nettoyeur doit être effectuée de préférence à travers d'un tuyau raccordé au robinet d'alimentation en eau.

Il est recommandé un tuyau d'arrosage d'un diamètre de 1/2" et d'une longueur minimale de 5 m.

Si vous souhaitez faire l'approvisionnement de l'eau à partir de puits, de réservoirs, vous devez installer un filtre supplémentaire (filtre d'aspiration) pour empêcher l'entrée de sable ou d'autres types de déchets.

Dans toutes ces situations, assurez-vous que la pression d'entrée de l'eau est inférieure à 7 bars.

## Montage de l'adaptateur pour accessoires

 Cette machine est prête à être utilisée avec divers accessoires. Vous pouvez obtenir des informations sur tous les accessoires optionnels auprès de votre distributeur officiel VITO.

Un adaptateur pour accessoires est fourni avec la machine, ce qui permet de fixer tous les accessoires en option sur le pistolet.

1. Serrez le filetage de l'adaptateur pour accessoires dans le pistolet (12) ;
2. Tenez l'adaptateur pour accessoires et serrez l'accessoire de serrage de la lance/adaptateur pour accessoires dans le sens horaire.

## INSTRUCTIONS DE FONCTIONNEMENT

Lorsque vous travaillez avec le nettoyeur, vous devez prendre en considération certaines précautions et procédures d'utilisation afin d'éviter des accidents :

- Pendant l'utilisation, posez l'appareil dans une surface plane, éloignée de la zone de nettoyage ;
- N'utilisez pas le cordon d'alimentation ou le tuyau d'haute pression pour transporter l'appareil ;
- N'utiliser l'équipement en faisant des mouvements répétés et rapides de pression/relâchement de la gâchette. Cette action peut entraîner une panne des composants et des raccords sous pression ;
- Ne travaillez pas avec l'appareil sans eau car cela endommagerait les joints de la pompe. Avant d'allumer le nettoyeur, ouvrez toujours le robinet l'alimentation en eau ;
- À chaque interruption de l'utilisation du nettoyeur, il est important d'actionner le bouton de verrouillage de la gâchette pour éviter toute décharge d'eau accidentelle ;
- Lorsque l'appareil est sous pression et que la gâchette est engagée, la réduction de pression de l'eau peut provoquer un coup de fouet/rebond du pistolet. Adoptez une posture stable et tenez fermement le pistolet à deux mains afin d'éviter les accidents ;
- N'utilisez pas l'appareil près d'autres personnes, si elles ne portent pas des équipements de protection individuelle ;
- Ne dirigez jamais le jet dans la direction d'autres personnes, animaux, appareils électriques, installations électriques ou le nettoyeur haute pression lui-même ;
- Ne placez jamais vos mains, vos doigts ou votre corps devant la buse de pulvérisation. Le jet de l'eau peut causer de blessure graves ;

- N'enlevez jamais le tuyau à haute pression et le tuyau d'alimentation en eau lorsque le système est sous pression. Assurez-vous que l'outil électrique est éteint et sans pression avant de déconnecter les tuyaux ;
- N'apporter aucune modification au nettoyeur haute pression et ses raccords ou tuyaux ;
- N'utilisez pas le nettoyeur pour pomper du carburant ou d'autres liquides inflammables ;
- Portez toujours des lunettes de protections. Le port d'équipements de protection individuelle tels qu'un masque anti-poussière, chaussures de sécurité et protection auditive est essentiel ;
- Ce nettoyeur est préparé pour fonctionner avec de l'eau propre et une température de travail comprise entre +5°C e +50°C. La pression de service de l'eau d'entrée doit être inférieure à 7 bar ;
- Utilisez uniquement des tuyaux d'haute pression, des raccords conformes aux spécifications de l'appareil et aux recommandations du fabricant. Ces accessoires sont importants pour la sécurité du nettoyeur et de l'utilisateur ;
- Avant de démarrer le nettoyeur haute pression par temps froid, vérifiez que de la glace ne se soit pas formée dans un quelconque élément du nettoyeur.

## Démarrer le nettoyeur

 L'outil électrique est doté d'un système automatique START/ STOP, basé sur la pression de sortie l'eau. Le moteur du nettoyeur ne tourne pas en continu. Il ne fonctionne lorsque que la gâchette du pistolet est enfoncée. Chaque fois que vous relâchez la gâchette, le nettoyeur s'arrête automatiquement.

1. Assurez-vous que l'appareil est en position verticale ;
2. Ouvrez le robinet du tuyau d'alimentation en eau ;
3. Tirez le blocage de sécurité de la gâchette pour permettre le déclenchement ;
4. Appuyez sur la gâchette de pistolet (10) jusqu'à ce que tout l'air de la pompe et du tuyau d'alimentation soit épuisé ;
5. Branchez le câble d'alimentation ;
6. Positionnez l'interrupteur marche/arrêt (4) sur la position "ON" (marche) ;
7. Appuyez sur la gâchette du pistolet pour commencer à nettoyer.

 Toujours ouvrir le robinet d'alimentation en eau avant de mettre la machine en marche. Travailler avec la machine à sec peut causer de graves dommages.

## Arrêter le nettoyeur

1. Lâchez la gâchette du pistolet (10) ;
2. Positionnez l'interrupteur marche/arrêt (4) sur la position "OFF" (arrêt) ;
3. Fermez le robinet du tuyau d'alimentation en eau ;
4. Appuyez sur la gâchette (10) pour dépressuriser ;
5. Déplacez le blocage de sécurité pour verrouiller la gâchette ;
6. Enroulez le tuyau d'haute pression (5) sur l'enrouleur à l'aide de la manette (7) ;
7. Débranchez le connecteur rapide du tuyau d'alimentation ;
8. Enroulez le tuyau d'alimentation ;
9. Débranchez le cordon d'alimentation ;
10. Enroulez le cordon d'alimentation sur le support.

 Ne fermez jamais le robinet d'alimentation en eau avant que l'appareil soit éteint.

## Réglage de la buse

La régulation du modèle de sortie d'eau s'effectue dans la buse de l'arroseur.

1. Tournez dans le sens anti horaire pour obtenir un motif de sortie plus fin ;
2. Tournez dans le sens horaire pour obtenir un motif de sortie plus large.

 Toujours relâcher la gâchette de pistolet (10) lors du réglage du motif de sortie.

Un jet fin/étroit a un impact plus fort sur la surface de nettoyage, ce qui permet un nettoyage plus profond sur des surfaces réduites. Toutefois, il convient d'utiliser avec précaution ce type de jet fin, car il peut endommager certaines surfaces.

Un jet plus large répartit l'impact de l'eau sur une surface plus étendue, ce qui permet un excellent nettoyage, tout en réduisant le risque d'endommager la surface à nettoyer.

L'angle de pulvérisation du jet peut être réglé, de 0° à 60°. L'angle de pulvérisation de 45° permet une élimination efficace des débris grâce à la bonne relation entre la force de l'impact de l'eau et le rayon d'action du jet sur la surface à nettoyer.

Un autre facteur important déterminant pour la force d'impact est la distance entre la buse et la surface à nettoyer. Plus cette distance est courte, plus la force d'impact est élevée.

 Évitez de laver les vitres avec un jet fin, cela peut briser les vitres. Réglez l'angle de sortie d'eau à 45°.

## Utilisation de la lance turbo

La lance turbo est un accessoire utile et approprié pour réduire le temps de nettoyage des surfaces dures et de nombreux résidus ou saletés accumulées. La lance turbo allie la puissance d'un jet fin à l'efficacité d'un angle de 25°.

 Comme la lance turbo utilise un jet puissant et fin, utilisez-le uniquement sur des surfaces dures résistant à l'impact du jet d'eau.

 La lance turbo n'est pas réglable et ne peut pas être utilisé avec une application de détergente.

## Utilisation du détergent

L'utilisation de détergents peut réduire le temps de nettoyage et vous aider à éliminer les taches difficiles.

N'utilisez que des détergents appropriés pour les nettoyeurs. N'utilisez pas autre type de détergent ou de produit chimique qui pourrait endommager la pompe ou les joints et affecter la sécurité et le fonctionnement de l'appareil.

 L'utilisation de détergents plus épais, tels que du liquide vaisselle, shampooing auto, bouchera la buse.

La plupart de shampooing auto sont une combinaison de détergent et cire. Ceux-ci tendent à être visqueux. La viscosité augmente avec les basses températures.

Lorsque vous utilisez des détergents contenant de la cire ou du liquide vaisselle, diluez-les à l'eau tiède avant de les utiliser selon les proportions données dans les instructions relatives au détergent.

Pour utiliser le nettoyeur avec du détergent, vous devez procéder comme suit :

1. Retirez le bouchon du réservoir du détergent, ajoutez du détergent et remplacez le bouchon ;
2. Pour utiliser le nettoyeur avec du détergent, vous devez vous assurer qu'il fonctionne à une pression minimale. Tournez la buse dans le sens des aiguilles d'une montre, jusqu'à ce que la limite soit atteinte ;
3. Utilisez le bouton de dosage (3) pour régler le débit de détergent. Tournez dans le sens inverse des aiguilles d'une montre pour augmenter la quantité de détergent ;
4. Appuyez sur la gâchette du pistolet pour procéder au nettoyage.

Lorsque vous avez fini d'utiliser l'appareil avec du détergent, appuyez sur la gâchette du pistolet jusqu'à ce que de l'eau ressort complètement propre. Cela permet de garantir que tous les résidus de détergent sont éliminés.



## INSTRUCTIONS D'ENTRETIEN

 Avant tout travail d'entretien ou de nettoyage, placez l'appareil sur une surface plane, débranchez le cordon d'alimentation et relâchez la pression de l'eau.

Pour assurer une durée de vie longue et sans pannes du nettoyeur, suivez ces instructions :

- Lavez les tuyaux, les buses et autres accessoires avant de les monter ;
- Nettoyez la poussière et le sable des raccords ;
- Nettoyez régulièrement la buse.

## Nettoyage du filtre d'entrée d'eau

Nettoyez le filtre d'entrée d'eau régulièrement, une fois par mois ou plus fréquemment selon l'utilisation.

1. Dévissez et enlevez le filtre d'entrée d'eau (1) ;
2. Retirez l'élément filtrant et lavez-le à l'eau courante jusqu'à ce qu'il soit complètement propre ;
3. Insérez l'élément filtrant dans le filtre ;
4. Vissez le filtre dans l'entrée d'eau.

## Nettoyage des buses d'arrosage des lances

L'encrassement des buses entraîne une réduction importante du débit d'eau, entraînant le fonctionnement intermittent de la machine.

Lorsque cela se produit, procédez comme suit :

1. Eteignez la machine dans l'interrupteur "ON/OFF" (4) et débranchez le câble d'alimentation de la prise ;
2. Fermez le robinet du tuyau d'alimentation en eau ;
3. Serrez la gâchette de pistolet (10) pour relâcher la pression du tuyau ;
4. Enlevez la lance ;
5. Tournez la buse d'arroseur dans le sens anti horaire, jusqu'à la butée, pour ouvrir les ailettes ;
6. Insérez une aiguille dans le trou de la buse et déplacez-la d'avant en arrière jusqu'à ce qu'elle soit dégagée. Les impuretés doivent sortir par l'extrémité opposée à la buse.

## Vidange d'huile de la pompe

La pompe a été conçue pour fonctionner avec la même huile pendant toute la durée de vie du nettoyeur.

Toutefois, en cas de fuite, vous devez immédiatement arrêter l'appareil et contacter l'assistance technique pour le réparer.

## Nettoyage et rangement

Nettoyage

Nettoyez l'appareil après chaque utilisation. Une manipulation soignée protège l'appareil électrique et prolonge la durée de vie.

Rangement

L'appareil doit être rangé dans un endroit sec, particulièrement pendant l'hiver, pour éviter des dommages causés pour le gel.

1. Après avoir arrêté le nettoyeur, retirez toute l'eau de la pompe, appuyez sur la gâchette du pistolet (10) jusqu'à ce qu'aucune eau ne sorte de la buse ;
2. Démontez les tuyaux, le pistolet et la lance ;
3. Videz l'eau de tous les accessoires et utilisez un chiffon pour nettoyer la partie extérieure des tuyaux et autres accessoires ;
4. Nettoyez le filtre d'entrée d'eau et la buse ;
5. Placez le couvercle sur le filtre d'entrée d'eau ;
6. Rangez l'appareil dans un endroit propre et sec.

## PROTECTION DE L'ENVIRONNEMENT



L'emballage a été fabriqué à partir de matières recyclables. Vous pouvez le jeter dans un point de collecte locale.



Ne jetez jamais les appareils électriques avec les ordures ménagères !

D'après la directive européenne 2012/19/CE concernant les déchets d'équipements électriques et électroniques et à sa transposition en droit national, les outils électriques usagés doivent être collectés séparément et remis aux points de collecte prévus à cet effet.

Vous pouvez obtenir des informations sur l'élimination de l'outil électrique utilisé auprès des responsables du service environnement de votre commune.

## SERVICE CLIENT

WhatsApp: +351 965 157 064

E-mail: [support@vito-tools.com](mailto:support@vito-tools.com)

**FOIRE AUX QUESTION/ DÉPANNAGE**

Question/Problème - Cause	Solution
<p>Le nettoyeur ne démarre pas :</p> <ul style="list-style-type: none"> <li>• Le cordon d'alimentation n'est pas bien branché ou il y a des pannes électriques ;</li> <li>• La rallonge électrique est trop longue ou le câble est trop fin ;</li> <li>• La tension d'alimentation est trop faible ;</li> <li>• Le système est sous pression ;</li> <li>• Le relais thermique s'est déclenché ;</li> </ul>	<ul style="list-style-type: none"> <li>• Vérifiez la fiche, prise de courant et disjoncteur du circuit d'alimentation ;</li> <li>• Retirez ou remplacez la rallonge ; Branchez le cordon d'alimentation directement dans la prise ;</li> <li>• Vérifiez si la tension de l'alimentation est correcte ;</li> <li>• Appuyez sur la gâchette du pistolet ;</li> <li>• Laissez l'outil électrique refroidir avant de le redémarrer ;</li> </ul>
<p>L'appareil démarre, mais l'eau n'en sort pas :</p> <ul style="list-style-type: none"> <li>• Le robinet du tuyau d'alimentation en eau est fermé ;</li> <li>• Le filtre d'entrée d'eau est bouché ;</li> <li>• La lance et la buse sont bouchées ;</li> </ul>	<ul style="list-style-type: none"> <li>• Ouvrez le robinet du tuyau d'alimentation en eau ;</li> <li>• Nettoyez le filtre d'entrée d'eau ;</li> <li>• Nettoyez la lance et/ou la buse de pulvérisation ;</li> </ul>
<p>Le moteur s'arrête subitement :</p> <ul style="list-style-type: none"> <li>• Le cordon d'alimentation est encore enroulé ;</li> <li>• La rallonge électrique est enroulée ou les câbles électriques sont trop fins ;</li> <li>• Le relais thermique s'est déclenché ;</li> </ul>	<ul style="list-style-type: none"> <li>• Déroulez le cordon d'alimentation ;</li> <li>• Retirez ou remplacez la rallonge ;</li> <li>• Vérifiez le cordon d'alimentation, rallonge, fiche, prise de courant et disjoncteur du circuit d'alimentation ;</li> </ul>
<p>La pompe produit une pression basse ou irrégulière :</p> <ul style="list-style-type: none"> <li>• Le filtre d'entrée d'eau est bouché ;</li> <li>• La pompe aspire de l'air ;</li> <li>• La lance/buse de pulvérisation sont endommagés ou ont une dimension incorrecte ;</li> <li>• La buse est bouchée ;</li> <li>• Le pistolet est endommagé ou usé ;</li> <li>• Les vannes sont endommagées ou bouchées ;</li> <li>• Les joints d'étanchéité de la pompe sont usés ;</li> <li>• L'alimentation en eau est insuffisante ;</li> <li>• La buse est réglée dans la pression minimale ;</li> </ul>	<ul style="list-style-type: none"> <li>• Nettoyez le filtre d'entrée d'eau ;</li> <li>• Vérifiez qu'il y a des entrées d'air vers la pompe ou les tuyaux d'aspiration. Serrez-les raccords/adaptateurs ;</li> <li>• Remplacez la lance/ buse de pulvérisation ;</li> <li>• Nettoyez la buse ;</li> <li>• Remplacez le pistolet ;</li> <li>• Contactez l'assistance technique ;</li> <li>• Contactez l'assistance technique ;</li> <li>• Augmentez la pression de l'eau ; Vérifiez que le tuyau d'alimentation en eau n'est pas bouché et/ou utilisez un tuyau plus gros ;</li> <li>• Tournez la buse dans le sens des aiguilles d'une montre ;</li> </ul>
<p>Le nettoyeur haute pression fonctionne par saccade :</p> <ul style="list-style-type: none"> <li>• Il y a de l'air dans la pompe et le tuyau ;</li> <li>• L'alimentation en eau est insuffisante ;</li> <li>• La buse est partiellement bouchée ;</li> <li>• Le filtre d'entrée d'eau est bouché ;</li> <li>• Le tuyau est tordu ou plié ;</li> </ul>	<ul style="list-style-type: none"> <li>• Appuyez sur la gâchette du pistolet jusqu'à ce que la pression de service se rétablisse ;</li> <li>• Vérifiez que le tuyau d'alimentation en eau n'est pas bouché et/ou utilisez un tuyau plus gros ;</li> <li>• Nettoyez la buse ;</li> <li>• Nettoyez le filtre d'entrée d'eau ;</li> <li>• Redressez le tuyau ;</li> </ul>
<p>La machine commence à fumer :</p> <ul style="list-style-type: none"> <li>• Moteur en surchauffe, surcharge ou endommagé ;</li> </ul>	<ul style="list-style-type: none"> <li>• Eteignez l'appareil et contactez l'assistance technique ;</li> </ul>

<p>Bruit excessif :</p> <ul style="list-style-type: none"> <li>• La pompe d'eau aspire de l'air ;</li> <li>• L'entrée d'eau est bloquée ;</li> </ul>	<ul style="list-style-type: none"> <li>• Vérifiez qu'il y a des entrées d'air vers la pompe ou les tubes d'aspiration ;</li> <li>• Vérifiez le robinet, tuyau d'alimentation en eau et le filtre d'entrée d'eau ;</li> </ul>
<p>Il n'y a pas d'aspiration de détergent :</p> <ul style="list-style-type: none"> <li>• La buse n'est pas réglée dans la pression minimale ;</li> <li>• L'injecteur de la pompe est bouché ;</li> <li>• Le réservoir, le tuyau ou le filtre d'aspiration de détergent sont bouchés ;</li> </ul>	<ul style="list-style-type: none"> <li>• Réglez la buse en position de fonctionnement pour une pression minimale ;</li> <li>• Contactez l'assistance technique ;</li> <li>• Nettoyez le réservoir, le tuyau et le filtre d'aspiration de détergent ;</li> </ul>

### CERTIFICAT DE GARANTIE

La garantie de ce produit est conforme à la loi en vigueur à partir de la date d'achat. Vous devrez, pourtant, garder la preuve d'achat pendant cette période. La garantie englobe n'importe quel défaut de fabrication, du matériel ou de fonctionnement, ainsi que les pièces de rechange et les travaux nécessaires à sa réparation. Sont exclues de la garantie la mauvaise utilisation du produit, les éventuelles réparations réalisées par des personnes non autorisées (en dehors de l'assistance de la marque VITO), ainsi que n'importe quel dommage causé par l'utilisation de l'appareil.

### DÉCLARATION DE CONFORMITÉ

Nous déclarons sous notre responsabilité exclusive que ce produit avec la dénomination NETTOYEUR HAUTE PRESSION WR4 180B avec le code VIML180WR4 est conforme aux normes et documents normatifs suivants : EN 60335-1:2012/A13:2017, EN 60335-2-79:2012, EN 62233:2008, EN 55014-1:2017, EN 55014-2:2015, EN 61000-3-2:2014, EN 61000-3-11:2000, EN 61000-3-3:2013, conformément aux dispositions des directives:

2006/42/CE – Directive relatives aux machines  
 2014/30/UE – Directive sur la compatibilité électromagnétique  
 2011/65/UE – Directive RoHS

S. João de Ver,  
 18 décembre 2018

Central Lobão S. A.  
 Le technicien responsable  
 Hugo Santos





## DECLARAÇÃO UE DE CONFORMIDADE

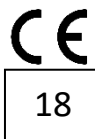

**CENTRAL LOBÃO S.A.**  
RUA DA GÂNDARA, 664  
4520-606 S. JOÃO DE VER VFR

Declara para os devidos efeitos que o artigo a seguir descrito:

DESCRIÇÃO	CÓDIGO
MÁQUINA LAVAR PRESSÃO WR4 180B	VIML180WR4

Está de acordo com as seguintes normas ou documentos normativos: EN 60335-1:2012/A13:2017, EN 60335-2-79:2012, EN 62233:2008, EN 55014-1:2017, EN 55014-2:2015, EN 61000-3-2:2014, EN 61000-3-11:2000, EN 61000-3-3:2013, conforme as diretivas:

- Diretiva 2006/42/EC** – Diretiva de Máquinas
- Diretiva 2014/30/EU** – Diretiva Compatibilidade Eletromagnética
- Diretiva 2011/65/EU** – Diretiva RoHS
- Diretiva 2000/14/EC** –

Nível de potência acústica medida: Lpa 66,8 dB(A)

Nível de potência acústica garantida: Lwa 86 dB(A)

S. João de Ver, 18 de dezembro de 2018

Central Lobão S.A.  
O Técnico Responsável  
Hugo Santos

Processo técnico compilado por: Hugo Santos

Rua da Gândara, nº 664  
4520-606 São João de Ver  
Santa Maria da Feira  
PORTUGAL

Tel.: +351 256 331 080  
Fax.: +351 256 331 089  
[www.centrallobao.pt](http://www.centrallobao.pt)  
dcomercial@centrallobao.pt











**TOOLS FOR THE BRAVE**

**vito-tools.com**



RUA DA GÂNDARA, 664  
4520-606 S. JOÃO DE VER  
STA. MARIA DA FEIRA - PORTUGAL

VIML180WR4\_REV02\_JUL23