

# VITO

## AGRO



### VIMB15A

PT MOTOBOMBA GASOLINA

ES MOTOBOMBA GASOLINA

EN PETROL WATER PUMP

FR MOTOPOMPE À ESSENCE

**MANUAL DE  
INSTRUÇÕES**  
MANUAL DE INSTRUCCIONES  
INSTRUCTION MANUAL  
MODE D'EMPLOI

## ÍNDICE

### PT

DESCRIÇÃO DA FERRAMENTA E CONTEÚDO DA EMBALAGEM .....	5
INTRUÇÕES GERAIS DE SEGURANÇA E UTILIZAÇÃO .....	7
Geral .....	7
Abastecimento e manuseamento do combustível .....	7
Transporte da máquina .....	8
Antes de começar a trabalhar .....	8
Durante o trabalho .....	8
Manutenção e limpeza .....	9
Armazenamento no caso de períodos de paragem mais longos .....	10
Assistência Técnica .....	10
INSTRUÇÕES DE MONTAGEM, FUNCIONAMENTO E MANUTENÇÃO .....	10
INSTRUÇÕES DE MONTAGEM .....	10
Montagem do filtro/pinha na mangueira de aspiração .....	10
Montagem da mangueira de aspiração .....	11
Montagem da mangueira de saída/descarga .....	11
INSTRUÇÕES DE FUNCIONAMENTO .....	11
Ferragem da bomba .....	11
Arranque do motor .....	12
Paragem do motor .....	12
Regulação do acelerador .....	12
INSTRUÇÕES DE MANUTENÇÃO .....	12
Verificação e muda do óleo do motor .....	12
Limpeza do filtro do ar .....	12
Nível de combustível .....	13
Vela de ignição .....	13
Purga do carburador .....	13
Limpeza geral .....	13
PROTEÇÃO DO MEIO AMBIENTE .....	13
APOIO AO CLIENTE .....	13

PLANO DE MANUTENÇÃO .....	14
PERGUNTAS FREQUENTES / RESOLUÇÃO DE PROBLEMAS	14
CERTIFICADO DE GARANTIA .....	16
DECLARAÇÃO DE CONFORMIDADE .....	16

### ES

DESCRIPCIÓN DE LA MÁQUINA Y CONTENIDO DEL EMBALAJE .....	17
INSTRUCCIONES GENERALES DE SEGURIDAD Y USO .....	19
General .....	19
Repostaje y manejo de la gasolina .....	19
Transporte de la motobomba .....	20
Antes de empezar a trabajar .....	20
Durante el trabajo .....	20
Mantenimiento y limpieza .....	21
Almacenamiento en caso de paradas más prolongadas .....	22
Asistencia Técnica .....	22
INSTRUCCIONES DE MONTAJE, FUNCIONAMIENTO Y MANTENIMIENTO .....	22
INSTRUCCIONES DE MONTAJE .....	22
Montaje del filtro colador en la manguera de aspiración .....	22
Manguera de aspiración .....	23
Manguera de salida/descarga .....	23
INSTRUCCIONES DE FUNCIONAMIENTO .....	23
Cebado de la bomba .....	23
Arranque del motor .....	24
Parada del motor .....	24
Ajuste del acelerador .....	24
INSTRUCCIONES DE MANTENIMIENTO .....	24
Comprobación y cambio del aceite de motor .....	24
Limpieza del filtro de aire .....	24
Nivel de combustible .....	25
Bujía .....	25
Drenaje del carburador .....	25
Limpieza general .....	25

PROTECCIÓN DEL MEDIO AMBIENTE .....	25
ATENCIÓN AL CLIENTE .....	25
PLAN DE MANTENIMIENTO .....	26
PREGUNTAS FRECUENTES/ RESOLUCIÓN DE PROBLEMAS	26
CERTIFICADO DE GARANTÍA .....	28
DECLARACIÓN DE CONFORMIDAD .....	28

## EN

MACHINE DESCRIPTION AND PACKAGING CONTENT .....	29
GENERAL SAFETY AND USE INSTRUCTION .....	31
General.....	31
Petrol fuelling and handling .....	31
Transport .....	32
Before you start operating.....	32
While operating.....	32
Maintenance and cleaning .....	33
Long-term storage .....	34
Technical assistance .....	34
ASSEMBLY, OPERATION AND MAINTENANCE	
INSTRUCTIONS .....	34
ASSEMBLY INSTRUCTIONS .....	34
Fitting the strainer to the suction hose.....	34
Suction hose.....	35
Outlet/discharge hose .....	35
OPERATING INSTRUCTIONS .....	35
Priming the pump .....	35
Engine start .....	36
Engine stop.....	36
Throttle adjustment .....	36
MAINTENANCE INSTRUCTIONS .....	36
Checking and changing the engine's oil.....	36
Air filter cleaning.....	36
Fuel level.....	37
Spark plug .....	37
Draining the carburettor.....	37
Overall cleanliness.....	37

ENVIRONMENTAL POLICY .....	37
CUSTOMER SERVICE .....	37
MAINTENANCE SCHEDULE .....	38
FREQUENTLY ASKED QUESTIONS/ troubleshooting .....	38
WARRANTY CERTIFICATE .....	40
DECLARATION OF CONFORMITY.....	40

## FR

DESCRIPTION DE LA MACHINE ET CONTENU DE	
L'EMBALLAGE .....	41
INSTRUCTIONS GÉNÉRALES DE SÉCURITÉ ET	
D'UTILISATION .....	43
Règles générales.....	43
Ravitaillement et manipulation de l'essence.....	43
Transport.....	44
Avant de commencer à travailler.....	44
Au cours du travail.....	44
Entretien et nettoyage.....	45
Stockage en cas d'arrêt prolongé.....	46
Assistance technique.....	46
INSTRUCTIONS DE MONTAGE, FONCTIONNEMENT ET	
ENTRETIEN.....	46
INSTRUCTIONS DE MONTAGE .....	46
Montage de la crépine dans le tuyau d'aspiration	46
Tuyau d'aspiration .....	47
Tuyau de refoulement/évacuation .....	47
INSTRUCTIONS DE FONCTIONNEMENT .....	47
Amorçage de la pompe .....	47
Démarrage du moteur.....	48
Arrêt du moteur.....	48
Réglage de l'accélérateur.....	48
INSTRUCTIONS D'ENTRETIEN.....	48
Contrôle et vidange d'huile moteur .....	48
Nettoyage du filtre à air .....	48
Niveau de carburant .....	49
Bougie d'allumage .....	49
Vidange du carburateur .....	49

---

Nettoyage général.....	49
PROTECTION DE L'ENVIRONNEMENT .....	49
SERVICE CLIENT.....	49
PROGRAMME D'ENTRETIEN.....	50
FOIRE AUX QUESTIONS/ DÉPANNAGE .....	50
CERTIFICAT DE GARANTIE .....	52
DÉCLARATION DE CONFORMITÉ.....	52
DECLARAÇÃO DE CONFORMIDADE.....	53

## DESCRIÇÃO DA FERRAMENTA E CONTEÚDO DA EMBALAGEM

MOTOBOMBA GASOLINA 1.5" - VIMB15A



Lista de Componentes	
1	Estrutura de suporte e transporte
2	Filtro de ar
3	Pega do sistema de arranque
4	Escape
5	Tampa do depósito de combustível
6	Tampa de enchimento da câmara da bomba
7	Saída de água da bomba
8	Entrada de água na bomba
9	Câmara da bomba
10	Dreno da câmara da bomba
11	Tampa do cárter do óleo do motor
12	Interruptor "ON/OFF"

Conteúdo da Embalagem	
1	Motobomba VIMB15A
1	Filtro/pinha
2	Conector de ligação
2	Junta de borracha
3	Abraçadeira de fixação
1	Chave de velas
1	Manual de instruções

Especificações Técnicas	
Motor:	Combustão 4T
Potência [cv   kW]:	3   2.2
Cilindrada [cc]:	105
Rotação [rpm]:	3600
Combustível:	Gasolina
Depósito de combustível [L]:	1.4
Autonomia [h]:	2
Caudal máximo [L/h]:	10000
Diâmetro das tubagens de aspiração e saída ["]:	1.5
Altura máx. de aspiração [m]:	6
Altura máx. de bombagem [m]:	20
Óleo do motor:	15W-40
Cárter do óleo do motor [L]:	0.4
Nível de potência sonora ( $L_{WA}$ ) [dB(A)]:	110
Peso do produto [Kg]:	15
Dimensões do produto [mm]:	420 x 320 x 330

### Simbologia



Alerta de segurança ou chamada de atenção.



Para reduzir o risco de lesões, o utilizador deve ler o manual de instruções.



Proibição de fazer lume e de fumar.



Perigo de fogo ou explosão.



Respeite a distância de segurança.





Embalagem de material reciclado.



Recolha separada de baterias e/ou ferramentas elétricas.

## INTRUÇÕES GERAIS DE SEGURANÇA E UTILIZAÇÃO

 **ATENÇÃO!** Ao utilizar máquinas e equipamentos agrícolas deve considerar determinadas medidas básicas de segurança, de modo a evitar o risco de incêndio, choques elétricos e acidentes pessoais.

 Leia sempre as instruções de segurança, funcionamento e manutenção antes de começar a utilizar a sua máquina ou ferramenta agrícola. Guarde o manual de instruções para futuras consultas.

### Geral

Estas medidas preventivas são imprescindíveis para a sua segurança, utilize a máquina sempre com cuidado, consciente da responsabilidade e tendo em consideração que o utilizador é responsável por eventuais acidentes causados a terceiros ou aos seus bens.

A máquina, incluindo todos os acessórios acopláveis só pode ser utilizada por pessoas que tenham lido o manual de instruções e estejam familiarizadas com o manuseamento. Antes da primeira utilização, o utilizador deve obter instruções adequadas e práticas. O utilizador deve ser instruído pelo vendedor ou por outra pessoa competente sobre a utilização da máquina. O manual de instruções é parte integrante na máquina e tem que ser sempre fornecido.

Familiarize-se com os dispositivos de comando, assim como com a utilização da máquina. O utilizador tem de saber, nomeadamente, como parar rapidamente a máquina e o motor de combustível.

Utilize a máquina agrícola só se estiver em boas condições físicas e psíquicas. Não utilize máquinas agrícolas se estiver cansado ou sob o efeito de álcool, drogas ou medicamentos. Se sofrer de algum problema de saúde, informe-se junto do seu médico sobre a possibilidade de trabalhar com a máquina.

Nunca permita a utilização da máquina por crianças, pessoas com capacidades físicas, sensoriais ou mentais limitadas, pessoas com falta de experiência e conhecimento da máquina ou outras pessoas que não estejam familiarizadas com as instruções de utilização.

 A máquina foi projetada para bombear apenas água que não se destina ao consumo humano. Bombear líquidos inflamáveis, como óleos ou combustível, pode resultar em incêndio ou explosão, causando ferimentos graves. Bombear água salgada, bebidas, ácidos, soluções químicas, ou qualquer líquido que promove a corrosão pode danificar o equipamento.



Esta máquina apenas pode ser utilizada conforme descrito neste manual de instruções.

Não é permitida qualquer outra utilização, que possa ser perigosa e provoque ferimentos no utilizador ou danos na máquina.

Por motivos de segurança, é proibida qualquer alteração à máquina além da montagem de acessórios autorizados pelo fabricante. Qualquer alteração efetuada anula o direito à garantia.

Poderá obter informações sobre os acessórios autorizados junto do seu distribuidor oficial VITO.

### Abastecimento e manuseamento do combustível



O combustível é tóxico e inflamável! Guarde o combustível apenas em recipientes previstos e homologados para esse efeito. Enrosque e aperte sempre as tampas dos recipientes de abastecimento. As tampas com defeito devem ser substituídas.

Nunca utilize garrafas ou semelhantes para remover ou armazenar produtos de serviço, como, por exemplo, combustível. Alguém, em particular as crianças, poderá ser levado por engano a bebê-las.



Mantenha o combustível afastado de faíscas, chamas, fontes de calor ou outras fontes de ignição. Não fume junto a recipientes e máquinas com combustível, nem durante o processo de abastecimento.

Reabasteça e esvazie o depósito de combustível das máquinas apenas ao ar livre. Antes de abastecer, desligue o motor e deixe-o arrefecer.

O abastecimento de combustível deve ser realizado antes do motor de combustão ser ligado e com a máquina colocada numa superfície nivelada. Enquanto o motor estiver a funcionar, não é permitido abrir a tampa do depósito nem reabastecer com combustível.

Não encha o depósito de combustível acima do nível do filtro, de modo a permitir que o combustível tenha espaço para se expandir e evitar a entrada de impurezas que provocam o entupimento nos sistemas de injeção e combustão do motor. Adicionalmente, respeite as indicações do manual de utilização do motor de combustão.

Caso transborde combustível, limpe imediatamente qualquer combustível derramado. O motor de combustão apenas deve ser ligado depois de a superfície suja com combustível ser limpa. Dever-se-á evitar qualquer tentativa de ignição até que os vapores do combustível se tenham volatilizado (secar com pano).

Se o combustível tiver entrado em contacto com o vestuário, este tem de ser mudado.

## Transporte da máquina

Não transporte a máquina com o motor de combustão a funcionar. Desligue o motor de combustão e transporte a máquina apenas com o motor de combustão frio e sem combustível.

A máquina deverá ser sempre carregada por duas pessoas, respeite os pontos de transporte. Utilize auxílios de carga adequados (rampas de carga, dispositivos de elevação).

Proteja a máquina e as respetivas peças transportadas na superfície de carga com meios de fixação (cintas, cabos, etc.) suficientemente dimensionados. Nunca transporte a máquina solta.

Transporte a máquina com um reboque adequado ou numa superfície de carga adequada, e não no habitáculo (por exemplo, porta-bagagem) de um veículo.

No transporte da máquina, deve ser respeitada a legislação regional em vigor, em particular a que diz respeito à proteção das cargas e ao transporte de objetos em superfícies de carga.

## Antes de começar a trabalhar

Certifique-se de que a máquina apenas é utilizada por pessoas familiarizadas com o manual de utilização.



Antes de colocar a máquina em funcionamento, verifique a estanquidade do sistema de combustível, particularmente as peças visíveis como, por exemplo, o depósito, a tampa do depósito e as uniões das mangueiras flexíveis. Em caso de fugas ou danos, não ligue o motor de combustão. Solicite a reparação da máquina a um distribuidor oficial.

Antes da utilização da máquina, substitua as peças avariadas, bem como todas as restantes peças usadas e danificadas.

Verifique se todas as porcas e parafusos estão convenientemente apertados. É importante uma revisão regular de modo a garantir as questões de segurança e o rendimento da máquina.

Para garantir que trabalha com a máquina em segurança, antes da colocação em funcionamento, é necessário verificar se:

- Toda a máquina está montada corretamente;

- Os dispositivos de segurança estão em perfeitas condições e se funcionam corretamente. Nunca utilize a máquina se os dispositivos de segurança estiverem em falta, danificados ou gastos;
- O depósito de combustível, os componentes de condução de combustível e a tampa do depósito se encontram em perfeitas condições;
- A tampa do cárter do óleo está corretamente apertada.

Realize todos os ajustes e trabalhos necessários à correta montagem da máquina, caso tenha dúvidas ou dificuldades dirija-se ao seu distribuidor oficial.

Tenha em conta as normas municipais sobre as horas em que é permitido usar máquinas com motor de combustão.

## Durante o trabalho



Mantenha terceiros afastados da zona de operação da máquina. Nunca trabalhe enquanto estiverem animais ou pessoas, em particular crianças, na zona de risco.

Durante o funcionamento, a máquina nunca pode ser levantada, empurrada ou puxada.

Os dispositivos de comando e de segurança instalados na máquina não podem ser retirados nem inibidos.

Trabalhe apenas à luz do dia ou com boa iluminação artificial e não trabalhe com a máquina à chuva, trovoadas, em particular, sob o perigo de relâmpagos.

Utilize a máquina com especial cuidado quando estiver a trabalhar nas proximidades de encostas, valas e poços. Coloque a máquina num piso firme e plano e a uma distância suficientemente segura desses locais de perigo.



Em caso de enjoos, dores de cabeça, problemas de visão (por exemplo, redução do campo de visão), problemas de audição, tonturas, redução da capacidade de concentração, pare imediatamente o trabalho. Estes sintomas podem ser provocados, entre outras coisas, devido a concentrações de gases de escape demasiado elevadas.

O motor de combustão produz gases de escape venenosos assim que começa a trabalhar. Esses gases contêm monóxido de carbono tóxico, um gás incolor e inodoro, bem como outras matérias nocivas. O motor de combustão nunca pode ser colocado em funcionamento em espaços fechados ou mal arejados.



Colocação em funcionamento:

Ligue a máquina com cuidado seguindo as indicações de funcionamento do manual de instruções. A utilização da máquina de acordo com estas instruções diminui o risco de ferimentos.

Utilização no trabalho

Desligue o motor de combustão se:

- A máquina tiver de ser inclinada, elevada ou carregada para realizar o transporte;
- Sempre que pretenda abandonar fisicamente a motobomba ou se esta não estiver a ser vigiada;
- Antes de reabastecer o depósito. Abasteça apenas com o motor de combustão frio;
- Antes da máquina ser verificada, limpa ou antes da realização de trabalhos de reparação da mesma.

Se lhe faltarem os conhecimentos necessários, solicite a realização das reparações necessárias a um especialista.

## Manutenção e limpeza

Em trabalhos de manutenção e limpeza, troca de acessórios bem como no transporte da máquina, utilize sempre luvas.

Antes do início dos trabalhos de limpeza, ajuste, reparação e manutenção:

- Coloque a máquina num piso firme e plano;
- Desligue o motor de combustão e deixe-o arrefecer.

 Deixe a máquina arrefecer em particular antes de efetuar trabalhos de manutenção na área do motor de combustão, do coletor de escape e do silenciador. Podem ser atingidas temperaturas de 80°C e superiores.

O contacto direto com o óleo do motor pode ser perigoso, para além disso, o óleo do motor não pode ser derramado.

A VITO recomenda que deixe o enchimento ou a mudança do óleo do motor a cargo de um especialista.

Verifique frequentemente a máquina, especialmente antes do armazenamento (por exemplo, antes do período de inverno), quanto a desgaste e danos.

Substitua imediatamente as peças gastas ou danificadas, por motivos de segurança, de modo que a máquina esteja sempre em condições de funcionamento seguro.

Limpeza:

A máquina tem de ser cuidadosamente limpa na sua totalidade após ser utilizada.

Limpe o motor à mão (evite introduzir água no filtro de ar e no escape). Evite molhar os controlos e outros equipamentos/acessórios difíceis de secar (a água estimula o aparecimento de corrosão e ferrugem).

Não utilize produtos de limpeza agressivos. Estes produtos podem danificar plásticos e metais, prejudicando o funcionamento seguro da sua máquina.

De modo a evitar riscos de incêndio, as áreas das aberturas de ar de refrigeração, das alhetas de refrigeração e do escape deverão permanecer isentas de relva, palha, musgo, folhas ou massa lubrificante vertida, entre outros resíduos.

Trabalhos de manutenção:

Apenas podem ser realizados trabalhos de manutenção descritos neste manual de instruções, todos os restantes trabalhos deverão ser executados por um distribuidor oficial.

Se lhe faltarem os conhecimentos e os meios necessários, dirija-se sempre a um distribuidor oficial.

Utilize apenas ferramentas, acessórios ou máquinas acopláveis autorizados pela VITO para esta máquina ou peças tecnicamente idênticas. Caso contrário, poderão ocorrer ferimentos ou danos na máquina. Em caso de dúvidas, deverá dirigir-se a um distribuidor oficial.

Por motivos de segurança, os componentes de condução de combustível (mangueiras, torneira, depósito, tampa do depósito e ligações) devem ser verificados regularmente, de forma a detetar danos e locais com fugas. Se necessário, deverão ser substituídos por distribuidor oficial.

Mantenha os autocolantes de advertência e de indicação sempre limpos e legíveis.

Mantenha todas as porcas e parafusos bem apertados, para que a máquina esteja em condições de funcionar com segurança.

Se tiverem sido retirados componentes ou dispositivos de segurança para efetuar trabalhos de manutenção, estes deverão ser imediatamente recolocados de forma correta.

## Armazenamento no caso de períodos de paragem mais longos

Deixe o motor de combustão arrefecer antes de colocar a máquina num compartimento fechado. Durante o funcionamento, o escape fica extremamente quente e permanece assim durante alguns minutos após desligar o motor. Evite tocar no escape enquanto está quente.

Nunca guarde a máquina com combustível no depósito dentro de um edifício. Os vapores de combustível que se formam podem entrar em contacto com chamas ou faíscas e inflamar-se.

Guarde a máquina num local seco, com o depósito vazio e a reserva de combustível num compartimento bem fechado e bem ventilado. Evite locais com elevada humidade de modo a evitar o aparecimento de corrosão e ferrugem.

Caso pretenda esvaziar o depósito, por exemplo, na paragem antes do período de Inverno, o esvaziamento do depósito de combustível apenas se deve realizar ao ar livre.

Limpe minuciosamente a máquina antes do armazenamento, nomeadamente, no período de inverno. Armazene a máquina em estado operacional.

Certifique-se de que a máquina está protegida contra uma utilização indevida (por exemplo, por crianças).

## Assistência Técnica

A sua máquina deve ser reparada apenas pelo serviço de assistência técnica da marca, ou por pessoal qualificado, e apenas com peças de substituição originais.

## INSTRUÇÕES DE MONTAGEM, FUNCIONAMENTO E MANUTENÇÃO

Para obter o melhor rendimento, coloque a bomba o mais próximo possível do nível da água a aspirar, num piso plano horizontal, firme e limpo.

Com o aumento da altura manométrica (altura que uma bomba consegue elevar um líquido entre os níveis de água de aspiração e descarga/saída) o débito da bomba diminui. Minimizar a altura manométrica é igualmente importante na redução do tempo de auto ferragem (tempo que a água demora a percorrer a tubagem de aspiração).

O rendimento da bomba é também influenciado pelo comprimento, diâmetro e tipo das mangueiras de aspiração e descarga/saída. Utilize mangueiras cujo comprimento não exceda o necessário.

Utilize ligações curtas e retas, de modo a evitar perdas desnecessárias. A tubagem de aspiração deve ser fixa para evitar vibrações.

Deve garantir que o filtro/pinha colocado na entrada da mangueira de aspiração, está imerso mais que 30 cm para evitar entrada de ar. Deverá estar afastado das margens ou limites e do fundo do local de aspiração (ribeiro, levada, açude, poço, charca, etc.) para evitar a entrada de detritos.

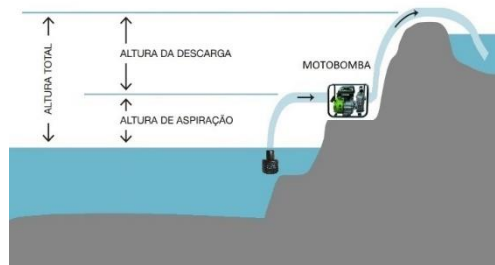

## INSTRUÇÕES DE MONTAGEM

### Montagem do filtro/pinha na mangueira de aspiração

1. Monte o filtro/pinha;
2. Enfie o filtro na mangueira de aspiração;
3. Coloque e aperte a abraçadeira de fixação.

 Coloque sempre o filtro/pinha. Assim, previne a entrada de partículas, evitando danos na motobomba.

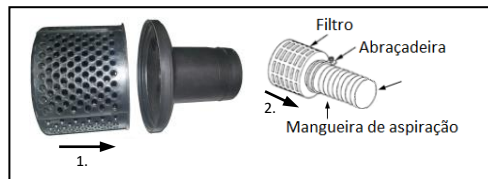

## Montagem da mangueira de aspiração

1. Introduza a extremidade da mangueira de aspiração no conector da mangueira de aspiração e coloque a abraçadeira de fixação fornecida;
2. Coloque a junta de borracha entre o conector e o ligador de entrada para garantir a vedação;
3. Aperte a porca de aperto no ligador de entrada.

 A mangueira de aspiração deverá ser reforçada (malha de aço ou parede que não permita dobragem) de modo a evitar o seu colapso durante o funcionamento da motobomba.

Não utilize mangueira com diâmetro inferior ao tubo de entrada.

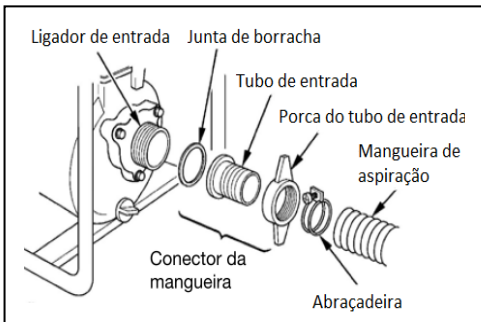

## Montagem da mangueira de saída/descarga

1. Introduza a extremidade da mangueira de saída/descarga no tubo de saída e coloque a abraçadeira de fixação fornecida com a motobomba;
2. Coloque a junta de borracha entre o conector e o ligador de entrada para garantir a vedação;
3. Aperte a porca de aperto no ligador de saída.

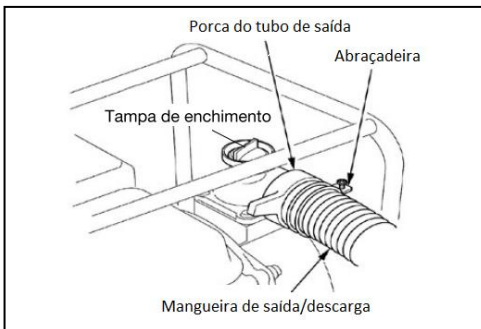

## INSTRUÇÕES DE FUNCIONAMENTO

### Ferragem da bomba

 Antes de efetuar o arranque da motobomba deve encher a câmara da bomba (9) e a mangueira de aspiração.

1. Retire a tampa de enchimento (6) colocada no ligador de saída;
2. Com o filtro imerso e a mangueira de aspiração colocada na motobomba, encha a câmara da bomba (10) com água limpa, pelo furo de enchimento. A câmara está cheia quando começar a vazar água no tubo de saída;
3. Coloque o motor em funcionamento e verifique se a bomba aspira água;
4. Se a bomba não aspirar água pare imediatamente a motobomba;
5. Certifique que a mangueira e as ligações ao filtro/pinha ao tubo de entrada na motobomba se encontram devidamente vedadas e repita os passos anteriores até a bomba estar ferrada.

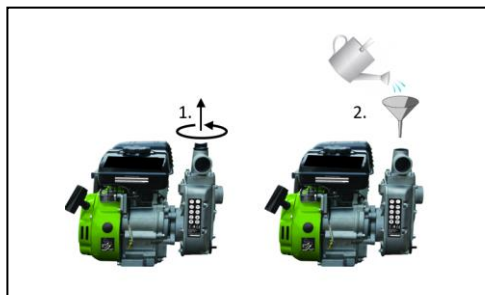

## Arranque do motor

1. Feche o ar, desloque a alavanca do ar até encostar à direita;
2. Coloque a alavanca do acelerador a 1/3 da distância entre posições, desde a direita;
3. Puxe a pega do sistema de arranque (3) lentamente, até sentir alguma resistência, depois puxe com força até o motor começar a funcionar;
4. Após cerca de 10s, abra o ar, desloque a alavanca do ar até encostar à esquerda.

 Não feche o ar se o motor estiver morno ou a temperatura do ar for elevada.

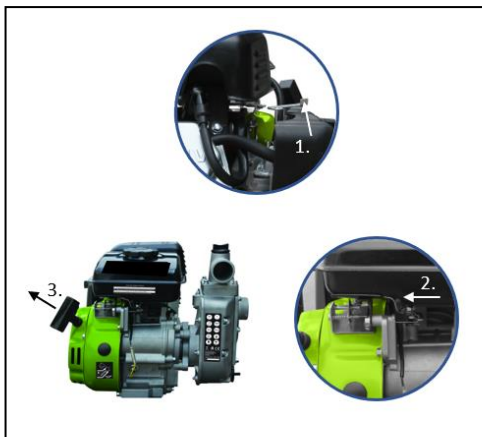

## Paragem do motor

1. Coloque a alavanca do acelerador encostada à direita.

## Regulação do acelerador

A regulação da velocidade de funcionamento do motor é efetuada através da alavanca do acelerador.

Com a alavanca do acelerador na posição “START” o motor funciona na velocidade máxima. À medida que a alavanca é colocada mais próxima da posição “STOP” a velocidade do motor vai diminuindo.

## INSTRUÇÕES DE MANUTENÇÃO

 Antes de efetuar qualquer trabalho de limpeza, ajuste, manutenção ou reparação, desligue a motobomba e retire o cachimbo da vela de ignição.

Todos os trabalhos de manutenção/ reparação que exigem a abertura do motor apenas podem ser efetuados pela assistência técnica da marca.

## Verificação e muda do óleo do motor

 O funcionamento com nível de óleo baixo causará danos graves no motor.

1. Coloque a motobomba num piso plano;
2. Retire o tampão (tampão com vareta) (11);
3. Verifique o nível do óleo indicado na vareta (11);
4. Se o nível estiver baixo, adicione óleo (15W40) até atingir o nível adequado;

Para efetuar a mudança do óleo:

5. Retire o dreno e esvazie a totalidade do óleo;
6. Aperte o dreno e encha com óleo novo;
7. Verifique o nível e ajuste até ao nível adequado.

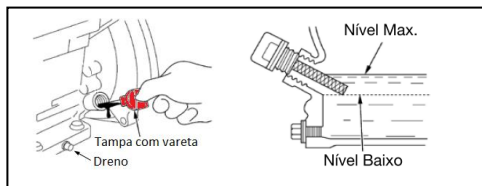

## Limpeza do filtro do ar

1. Desaperte os parafusos de fixação e retire a tampa do filtro do ar (2);
2. Retire o elemento filtrante e sopre com ar comprimido até este ficar totalmente limpo;
3. Coloque o elemento filtrante e monte os restantes componentes pela ordem inversa à desmontagem.

 A utilização do filtro sujo irá restringir o fluxo de ar no carburador afetando o rendimento da bomba.



## Nível de combustível

Ao encher o depósito de combustível (5), não ultrapasse o nível máximo. Não deve encher acima do nível superior do filtro.

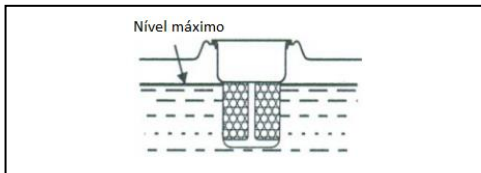

## Vela de ignição

Para assegurar um adequado funcionamento do motor, a vela de ignição deve estar limpa e com a folga adequada entre os eletrodos.

1. Remova o cachimbo, desenrosque a vela de ignição e verifique se está limpa;
2. Meça a distância entre os eletrodos com ferramenta adequada. A distância deverá estar situada entre 0.7-0.8 mm. Caso seja necessário dobre o eletrodo até atingir a folga adequada;
3. Coloque a vela de ignição com a mão para evitar danos na rosca e aperte de forma a comprimir a anilha de vedação, utilizando a chave fornecida;
4. Caso a vela de ignição não faça faísca no arranque, efetue a substituição.

 A vela solta poderá sobreaquecer e provocar danos no motor.

## Purga do carburador

1. Coloque um recipiente para gasolina por baixo do carburador;
2. Desaperte o parafuso da purga do carburador;
3. Deixe correr até estar completamente limpo;
4. Aperte o parafuso da purga.

## Limpeza geral

Limpe a máquina após cada utilização. O manuseamento cuidadoso protege a máquina e aumenta a vida útil.

Antes da limpeza, deixe arrefecer o motor de combustão por completo e retire as mangueiras da bomba de água e limpe as superfícies acessíveis com pano húmido.

Limpeza da bomba de água:

1. Retire a tampa e drene da câmara da bomba;
2. Despeje água limpa no furo de enchimento (6) (como descrito no ponto 2 da instrução de ferragem da bomba), até a câmara da bomba (9) esta estar completamente limpa;
3. Coloque a tampa do dreno da câmara da bomba.



## PROTEÇÃO DO MEIO AMBIENTE



A embalagem é composta por materiais recicláveis, que pode eliminar através dos pontos de reciclagem locais.



Nunca coloque máquinas de combustão no lixo doméstico!

Os lixos como o óleo antigo, combustível, lubrificante, filtros e peças de desgaste podem prejudicar os seres humanos, os animais e o meio ambiente e, como tal, têm de ser devidamente eliminados ou reciclados.

Certifique-se de que uma máquina já desativada é encaminhada para ser eliminada de maneira tecnicamente correta.

Podem obter informações relativas à eliminação da máquina usado através dos responsáveis legais pela reciclagem no seu município.

## APOIO AO CLIENTE

Tel.: +351 256 248 824 / 256 331 080

E-mail: [sac.portugal@centrallobao.pt](mailto:sac.portugal@centrallobao.pt) / [sat@centrallobao.pt](mailto:sat@centrallobao.pt)

Site: [www.centrallobao.pt](http://www.centrallobao.pt)

## PLANO DE MANUTENÇÃO

Intervenção	Diário	1º mês ou 20 horas	3 em 3 meses ou 50 horas	Todos os 6 meses ou 100 horas	Todos os anos ou 300 horas
Verificar óleo do motor	✓				
Mudar óleo do motor		✓		✓	
Verificar limpeza do filtro de ar	✓				
Limpar filtro de ar	✓				
Limpar purga do carburador				✓	
Limpar e reajustar vela de ignição				✓	
Limpar depósito e filtro do depósito de combustível				✓	
Verificar velocidade do ralenti					✓ (1)
Verificar/ajustar folga da válvula					✓ (1)
Folga no impulsor					✓ (1)
Verificar circuito de combustível	De 2 em 2 anos (substituir se necessário) (1)				
Verificar câmara de combustão	Após 500 horas (1)				

(1) A assistência a estes itens deve ser efetuada pelo concessionário de assistência, a não ser que possua as ferramentas apropriadas e conhecimentos mecânicos.

## PREGUNTAS FREQUENTES / RESOLUÇÃO DE PROBLEMAS

Pergunta/Problema - Causa	Solução
<p>O motor de combustão não arranca:</p> <ul style="list-style-type: none"> <li>• A alavanca do acelerador está encostada à direita;</li> <li>• O depósito não tem combustível; Tubagem do combustível obstruída;</li> <li>• O combustível no depósito é de má qualidade, está sujo ou já é velho;</li> <li>• Cachimbo removido da vela de ignição; O cabo de ignição não está bem ligado à ficha;</li> <li>• A vela de ignição tem fuligem ou está danificada; Distância incorreta dos elétrodos;</li> <li>• O filtro de ar está sujo;</li> <li>• O motor de combustão está "encharcado" devido às várias tentativas de o pôr a trabalhar;</li> <li>• Nível do óleo do motor, muito baixo;</li> </ul>	<ul style="list-style-type: none"> <li>• Colocar a alavanca do acelerador a 1/3 da distância entre posições, desde a direita;</li> <li>• Encher o depósito com combustível; Limpar as tubagens e desapestar a purga do carburador;</li> <li>• Utilizar combustível novo (gasolina sem chumbo). Limpar o carburador;</li> <li>• Encaixar o cachimbo da vela de ignição; Verificar a ligação entre o cabo de ignição e a ficha;</li> <li>• Limpar/substituir a vela de ignição; Ajustar a distância dos elétrodos;</li> <li>• Limpar/substituir o filtro de ar;</li> <li>• Desenroscar a vela de ignição e secá-la, puxar a pega do sistema de arranque várias vezes, com a vela de ignição desenroscada;</li> <li>• Repor óleo até ao nível adequado;</li> </ul>
<p>Dificuldades ao arrancar ou a potência do motor de combustão diminui:</p> <ul style="list-style-type: none"> <li>• Água no depósito de combustível e no carburador; Carburador está congestionado;</li> <li>• O depósito do combustível está sujo;</li> <li>• O filtro de ar está sujo;</li> <li>• A vela de ignição tem fuligem;</li> </ul>	<ul style="list-style-type: none"> <li>• Esvaziar o depósito de combustível; Limpar a tubagem de combustível e o carburador;</li> <li>• Limpar o depósito de combustível;</li> <li>• Limpar/substituir o filtro de ar;</li> <li>• Limpar/substituir a vela de ignição;</li> </ul>
<p>O motor de combustão funciona de forma irregular:</p> <ul style="list-style-type: none"> <li>• O filtro de ar está sujo;</li> </ul>	<ul style="list-style-type: none"> <li>• Limpar/substituir o filtro do ar;</li> </ul>

<p>O motor de combustão fica quente:</p> <ul style="list-style-type: none"> <li>• As alhetas de refrigeração estão sujas;</li> <li>• Nível de óleo do motor de combustão demasiado reduzido;</li> </ul>	<ul style="list-style-type: none"> <li>• Limpar alhetas de refrigeração;</li> <li>• Reabastecer com óleo do motor;</li> </ul>
<p>Forte geração de fumo:</p> <ul style="list-style-type: none"> <li>• Nível do óleo demasiado elevado;</li> <li>• O filtro do ar está sujo;</li> </ul>	<ul style="list-style-type: none"> <li>• Ajustar volume de óleo;</li> <li>• Limpar/substituir o filtro do ar;</li> </ul>
<p>Fortes vibrações durante o funcionamento:</p> <ul style="list-style-type: none"> <li>• Fixação do motor solta;</li> </ul>	<ul style="list-style-type: none"> <li>• Apertar os parafusos de fixação do motor;</li> </ul>
<p>Não existe caudal na saída:</p> <ul style="list-style-type: none"> <li>• A bomba de água não está ferrada;</li> <li>• Mangueira de aspiração entrou em colapso, está cortada ou danificada;</li> <li>• Filtro de aspiração não está imerso;</li> <li>• Entrada de ar no conector da mangueira ao ligador de entrada;</li> <li>• Filtro de aspiração entupido;</li> <li>• A altura de aspiração (altura entre o filtro de aspiração e a bomba) é superior à altura máxima definida nas características de funcionamento da motobomba;</li> </ul>	<ul style="list-style-type: none"> <li>• Efetuar a ferragem da bomba, como apresentado na instrução “Ferragem da bomba”;</li> <li>• Substituir a mangueira de aspiração;</li> <li>• Imergir o filtro mais de 30 cm;</li> <li>• Colocar a junta de borracha e apertar bem, substitua se danificada;</li> <li>• Limpe o filtro de aspiração;</li> <li>• Colocar motobomba a altura inferior á altura máxima definida nas características de funcionamento;</li> </ul>
<p>Baixo caudal na saída:</p> <ul style="list-style-type: none"> <li>• Mangueira de aspiração entrou em colapso, está danificada ou tem diâmetro muito pequeno;</li> <li>• Entrada de ar no conector da mangueira ao ligador de entrada;</li> <li>• Filtro de aspiração entupido;</li> <li>• Mangueira de descarga tem um diâmetro muito pequeno;</li> <li>• A altura de aspiração (altura entre o filtro de aspiração e a bomba) está muito próxima da altura máxima definida nas características de funcionamento da motobomba;</li> <li>• A alavanca do acelerador está posicionada em nível de velocidade baixo;</li> </ul>	<ul style="list-style-type: none"> <li>• Substituir a mangueira de aspiração;</li> <li>• Colocar a junta de borracha e apertar bem, substitua se danificada;</li> <li>• Limpar o filtro de aspiração;</li> <li>• Substituir mangueira de descarga;</li> <li>• Colocar a motobomba de modo a diminuir a altura de aspiração;</li> <li>• Puxar a alavanca do acelerador para a esquerda;</li> </ul>

**CERTIFICADO DE GARANTIA**

A garantia deste produto está de acordo com a lei em vigor a partir da data de compra. Deverá, pois, guardar a prova de compra durante esse período de tempo. A garantia engloba qualquer defeito de fabrico, de material ou de funcionamento, assim como os sobressalentes e trabalhos necessários para a sua recuperação.

Excluem-se da garantia a má utilização do produto, eventuais reparações efetuadas por pessoas não autorizadas (fora da assistência da marca VITO), assim como qualquer estrago causado pela utilização da mesma.

**DECLARAÇÃO DE CONFORMIDADE**

Declaramos sob nossa exclusiva responsabilidade que o artigo VIMB15A – MOTOBOMBA GASOLINA 1.5" cumpre as seguintes normas ou documentos normativos: EN 809:1998/A1:2009, e13\*2016/1628\*2016/1628SRA1/P\*0487\*00, conforme as determinações das diretivas:

Diretiva 2006/42/EC - Diretiva Máquinas  
Diretiva (EU) 2016/1628 – Euro V

S. João de Ver,  
15 de setembro de 2022

Central Lobão S.A.  
O Técnico Responsável  
Hugo Santos





## DESCRIPCIÓN DE LA MÁQUINA Y CONTENIDO DEL EMBALAJE

MOTOBOMBA GASOLINA 1.5" - VIMB15A



Lista de Componentes	
1	Estructura de soporte y transporte
2	Filtro de aire
3	Manija de arranque
4	Escape
5	Tapa del depósito de combustible
6	Tapón de llenado de agua
7	Orificio de salida de agua
8	Orificio de entrada de agua
9	Cuerpo de la bomba
10	Tapón de drenaje del cuerpo de la bomba
11	Tapón del llenado de aceite
12	Interruptor encendido/apagado

Contenido del embalaje	
1	Motobomba VIMB15A
1	Filtro colador de aspiración de agua
2	Conectores
2	Junta tórica de goma
3	Abrazadera
1	Llave de bujía
1	Manual de instrucciones

Datos técnicos	
Motor:	Combustión 4T
Potencia [cv   kW]:	3   2.2
Cilindrada [cc]:	105
Rotaciones [rpm]:	3600
Combustible:	Gasolina
Capacidad del depósito de combustible [L]:	1.4
Autonomía [h]:	2
Caudal máximo [L/h]:	10000
Diámetro de las tuberías de descarga y aspiración ["]:	1.5
Altura máxima de aspiración [m]:	6
Altura máxima de bombeo [m]:	20
Aceite del motor:	15W-40
Capacidad del cárter [L]:	0.4
Nivel de potencia acústica (L <sub>WA</sub> ) [dB(A)]:	110
Peso [Kg]:	15
Dimensiones [mm]:	420 x 320 x 330

### Simbología



Alerta de seguridad o llamada de atención.



Para reducir el riesgo de lesiones, el usuario debe leer el manual de instrucciones.



Prohibición de encender y fumar.



Peligro de incendio o explosión.



Respete la distancia de seguridad.





Embalaje de material reciclado.



Recogida separada de baterías y/o herramientas eléctricas.

## INSTRUCCIONES GENERALES DE SEGURIDAD Y USO

 Al utilizar máquinas agrícolas debe considerar ciertas medidas básicas de seguridad, para evitar el riesgo de incendio, descargas eléctricas y accidentes personales.

 Lea siempre las instrucciones de seguridad, funcionamiento y mantenimiento antes de empezar a utilizar su motobomba. Guarde el manual de instrucciones para futuras consultas.

### General

Estas medidas preventivas son imprescindibles para su seguridad, utilice la máquina siempre con cuidado, consciente de la responsabilidad y teniendo en cuenta que el usuario es responsable de eventuales accidentes causados a terceros o a sus bienes.

La motobomba, incluyendo todos los accesorios sólo puede ser utilizada por personas que hayan leído el manual de instrucciones y estén familiarizadas con la manipulación. Antes de la primera utilización, el usuario debe obtener instrucciones adecuadas y prácticas. El usuario debe ser instruido por el vendedor o por otra persona competente sobre el uso de la máquina. El manual de instrucciones es parte integrante de la máquina y tiene que ser siempre suministrado.

Familiarícese con los dispositivos de mando, así como con el uso del aparato. En particular, el usuario debe saber cómo detener la motobomba y el motor de combustión rápidamente.

Utilice la maquina solo si está en buenas condiciones físicas y psíquicas. No utilice motobombas si está cansado o bajo el efecto de alcohol, drogas o medicamentos. Si sufre algún problema de salud, consulte a su médico sobre la posibilidad de trabajar con la máquina.

Utilice la maquina solo si está en buenas condiciones físicas y psíquicas. No utilice motobombas si está cansado o bajo el efecto de alcohol, drogas o medicamentos. Si sufre algún problema de salud, consulte a su médico sobre la posibilidad de trabajar con la máquina.

 La motobomba ha sido diseñada para bombear únicamente agua no destinada al consumo humano. El bombeo de líquidos inflamables, como el aceite o el combustible, puede provocar un incendio o una explosión que cause lesiones graves. El bombeo de agua salada, bebidas, ácidos, soluciones químicas o cualquier líquido que favorezca la corrosión puede dañar la motobomba.

 Esta máquina sólo debe utilizarse como se describe en este manual de instrucciones.

No se permite ningún otro uso que pueda ser peligroso y provocar lesiones en el usuario o daños en la motobomba.

Por motivos de seguridad, se prohíbe cualquier cambio en la motobomba además del montaje de accesorios autorizados por el fabricante. Cualquier cambio efectuado anula el derecho a la garantía.

Puede obtener información sobre los accesorios autorizados en su distribuidor oficial VITO.

### Repostaje y manejo de la gasolina

 ¡La gasolina es tóxica y altamente inflamable! Guarde la gasolina sólo en bidones previstos y homologados a tal efecto. Enrosque y apriete siempre las tapas de los bidones de llenado. Las tapas defectuosas deben reemplazarse.

Nunca utilice botellas o similares para eliminar o almacenar productos de servicio, como combustible. Alguien, en particular los niños, podrá ser llevado por error a beberlas.

 Mantenga la gasolina alejada de chispas, llamas, fuentes de calor u otras fuentes de ignición. No fume junto a recipientes y máquinas con gasolina, ni durante el proceso de repostaje.

Llene y vacíe el depósito de combustible de la máquina sólo al aire libre. Antes de rellenar, apague el motor, deje que se enfríe.

El repostaje de gasolina debe realizarse antes de poner en marcha el motor de combustión. Mientras el motor esté en marcha, no se puede abrir el tapón del depósito ni repostar gasolina.

No llene el depósito de combustible por encima del nivel del filtro para permitir la expansión del combustible y evitar que las impurezas obstruyan los sistemas de inyección y combustión del motor. Además, observe las instrucciones del manual de funcionamiento del motor de combustión.

Si transbordar gasolina, limpie inmediatamente cualquier combustible derramado. El motor de combustión sólo se debe conectar después de que la superficie sucia con gasolina esté limpia. Se debe evitar cualquier intento de ignición hasta que los vapores de la gasolina se hayan volatilizado (secar con paño).

Si la gasolina ha entrado en contacto con la ropa, hay que cambiarla.

## Transporte de la motobomba

No transporte la máquina con el motor de combustión en marcha. Apague el motor de combustión y transporte la motobomba sólo cuando el motor de combustión esté frío y sin combustible.

La máquina deberá ser siempre cargada por dos personas, respetando los puntos de transporte. Utilice dispositivos de carga adecuados (rampas de carga, dispositivos de elevación).

Proteja la máquina y sus partes transportadas en la superficie de carga con elementos de amarre (cintas, cables, etc.) suficientemente dimensionados. Nunca transporte la motobomba suelta.

Transporte la máquina con un remolque adecuado o en una superficie de carga adecuada, no en el habitáculo (por ejemplo, maletero) de un vehículo.

En el transporte de la máquina, se debe respetar la legislación regional vigente, en particular la relativa a la protección de las cargas y al transporte de objetos en superficies de carga.

## Antes de empezar a trabajar

Asegúrese de que la máquina sólo es utilizada por personas familiarizadas con el manual de instrucciones.



Compruebe la estanqueidad del sistema de combustible, en particular de las partes visibles como el depósito, la tapa del depósito y los racores. En caso de fugas o daños, no ponga en marcha el motor de combustión y pida a un distribuidor oficial que repare la motobomba.

Antes de utilizar la máquina, cambie las piezas defectuosas, así como todas las demás piezas usadas y dañadas.

Asegúrese de que todas las tuercas y los tornillos estén correctamente apretados. Es importante una revisión regular para garantizar las cuestiones de seguridad y el rendimiento de la motobomba.

Para asegurarse de que la máquina funciona con seguridad, debe revisarse antes de su puesta en marcha:

- Toda la motobomba está montada correctamente;

- Los dispositivos de seguridad están en perfectas condiciones y funcionan correctamente. Nunca utilice la máquina si los dispositivos de seguridad faltan, están dañados o gastos;
- El depósito de combustible, los componentes del sistema de inyección de combustible y la tapa del depósito se encuentran en perfectas condiciones;
- La tapa del cárter de aceite está correctamente apretada.

Realice todos los ajustes y trabajos necesarios para el correcto montaje de la motobomba, si tiene dudas o dificultades diríjase a su distribuidor oficial.

Tenga en cuenta las normas municipales sobre las horas en que se permite usar máquinas con motor de combustión.

## Durante el trabajo



Mantenga a terceros alejados de la zona de riesgo. Nunca trabaje mientras estén animales o personas, en particular niños, en la zona de riesgo.

Durante el funcionamiento, la motobomba nunca debe ser levantada, empujada o arrastrada.

Los dispositivos de control y seguridad instalados en la motobomba no deben ser retirados o inhibidos.

Trabaje sólo a la luz del día o con buena iluminación artificial y no trabaje con la motobomba a la lluvia, tormenta y, en particular, bajo el peligro de relámpagos.

Utilice la motobomba con especial cuidado cuando trabaje cerca de las laderas, zanjas y pozos. En particular, tenga la atención de mantenerse a una distancia suficientemente segura de esos lugares de peligro.



En caso de náuseas, dolores de cabeza, problemas de visión (por ejemplo, reducción del campo de visión), problemas de audición, mareos, reducción de la capacidad de concentración, interrumpa el trabajo inmediatamente. Estos síntomas pueden ser causados por concentraciones demasiado altas de gases de escape.

El motor de combustión produce gases de escape venenosos tan pronto como comienza a funcionar. Estos gases contienen monóxido de carbono tóxico, un gas incoloro e inodoro, así como otros materiales nocivos. El motor de combustión nunca debe funcionar en espacios cerrados o mal ventilados.

Puesta en marcha:

Encienda la motobomba con cuidado siguiendo las instrucciones de funcionamiento del presente manual. El uso de la máquina de acuerdo con estas instrucciones reduce el riesgo de lesiones.

Uso

Apague el motor de combustión si:

- Es necesario inclinar, elevar o cargar la máquina para realizar el transporte;
- Siempre que se aleja de la motobomba o si ésta no está siendo vigilada;
- Antes de repostar el depósito. Reposte solamente con el motor de combustión frío;
- Antes de que la máquina sea verificada, limpia o antes de realizar trabajos de reparación.

Si no tiene los conocimientos necesarios, encargue las reparaciones a un especialista.

## Mantenimiento y limpieza

Para los trabajos de mantenimiento y limpieza, el cambio de accesorios y el transporte de la máquina, utilice siempre guantes.

Antes del inicio de tareas de limpieza, ajuste, reparación y mantenimiento:

- Coloque la motobomba en un piso firme y plano;
- Apague el motor de combustión y deje que se enfríe.



Deje que la motobomba se enfríe en particular antes de realizar trabajos de mantenimiento en el área de la transmisión, del motor de combustión, del colector de escape y del silenciador. Pueden alcanzarse temperaturas de 80 °C y superiores.

El contacto directo con el aceite del motor puede ser peligroso, además, el aceite del motor no puede ser derramado.

VITO recomienda que deje el llenado o el cambio del aceite del motor a cargo de un especialista.

Compruebe con frecuencia la máquina, especialmente antes del almacenamiento (por ejemplo, antes del invierno), en cuanto a desgaste y daños.

Cambie inmediatamente las piezas gastadas o dañadas, por motivos de seguridad, de modo que la máquina esté siempre en condiciones de funcionamiento seguro.

Limpieza:

La motobomba debe limpiarse completamente en su totalidad después de utilizarse.

Limpie el motor manualmente (evitar la introducción de agua en el filtro de aire y el escape). Evitar que los controles y otros dispositivos/accesorios difíciles de secar se mojen. El agua estimula la corrosión y el óxido).

No utilice productos de limpieza agresivos. Estos productos pueden dañar los plásticos y los metales, impidiendo el funcionamiento seguro de su máquina.

Para evitar riesgos de incendio, las ranuras de ventilación, las aletas de refrigeración y el escape deben mantenerse libres de hierba, paja, musgo, hojas, grasa derramada y otros residuos.

Mantenimiento:

Sólo se pueden ejecutar los trabajos de mantenimiento descritos en este manual de instrucciones, todos los demás trabajos deben ser realizados por un distribuidor oficial.

Si no tiene los conocimientos y recursos necesarios, diríjase siempre a un distribuidor oficial.

Utilice sólo herramientas o accesorios acoplables autorizados por VITO para esta motobomba o piezas técnicamente idénticas. En caso contrario, pueden producirse lesiones o daños en el aparato. En caso de dudas, deberá dirigirse a un distribuidor oficial.

Por razones de seguridad, los componentes de inyección el combustible (mangueras, grifo, depósito, tapa del depósito y conectores) deben ser revisados regularmente para detectar daños y fugas. Si es necesario, deben ser sustituidos por un distribuidor oficial.

Siempre mantenga las etiquetas de advertencia e indicación limpias y legibles.

Mantenga todos los tornillos y tuercas apretados para que la motobomba funcione con seguridad.

Si retira componentes o dispositivos de seguridad para trabajos de mantenimiento, deben ser recolocados de inmediato y correctamente.

**Almacenamiento en caso de paradas más prolongadas**

Deje que el motor de combustión se enfríe antes de colocar la motobomba en un compartimento cerrado. Durante el funcionamiento, el escape se calienta mucho y permanece así durante unos minutos después de apagar el motor. Evite tocar en el escape cuando esté caliente.

Nunca almacene una motobomba con gasolina en el depósito dentro de un edificio. Los vapores de gasolina que se forman pueden entrar en contacto con llamas o chispas e inflamarse.

Guarde la motobomba en un lugar seco, con el depósito vacío y la reserva de combustible en un compartimento bien cerrado y ventilado. Evite los lugares con alta humedad para evitar la corrosión y el óxido.

Si quiere vaciar el depósito, por ejemplo, en la parada antes del invierno, el vaciado del depósito de combustible sólo debe realizarse en el exterior.

Limpie bien el aparato antes de guardarlo, especialmente en invierno. Almacene la motobomba en buenas condiciones de funcionamiento.

Asegúrese de que la motobomba esté protegida contra el mal uso (por ejemplo, por los niños).

**Asistencia Técnica**

La motobomba debe repararse únicamente por el servicio de asistencia técnica de la marca, o por personal cualificado, sólo con piezas de recambio originales.

**INSTRUCCIONES DE MONTAJE, FUNCIONAMIENTO Y MANTENIMIENTO**

Para obtener el mejor rendimiento, coloque la motobomba lo más cerca posible del nivel del agua a aspirar, sobre un suelo plano, horizontal, firme y limpio.

Con el aumento de la altura manométrica (la altura a la que una bomba puede elevar un líquido entre los niveles de agua de aspiración y descarga/salida) el caudal de la bomba disminuye. La minimización de la altura manométrica también es importante para reducir el tiempo de autocebado (tiempo que tarda el agua en recorrer el tubo de aspiración).

En el rendimiento de la bomba también influyen la longitud, el diámetro y el tipo de las mangueras de aspiración y de descarga/salida. No utilice mangueras más largas de lo necesario.

Utilice racores cortos y rectos para evitar pérdidas innecesarias. El tubo de aspiración debe fijarse para evitar vibraciones.

Asegúrese de que el filtro colador de agua en la entrada de la manguera de aspiración esté sumergido más de 30 cm para evitar la entrada de aire. Debe estar alejado de los bordes o límites y del fondo del punto de aspiración (arroyo, curso de agua, presa, pozo, estanque, etc.) para evitar la entrada de residuos.

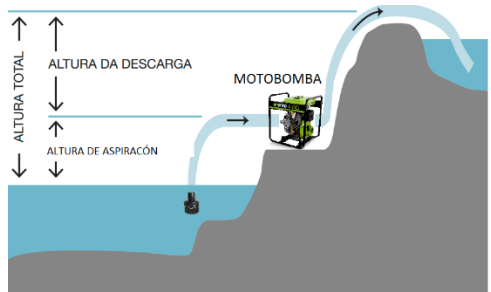

**INSTRUCCIONES DE MONTAJE**

**Montaje del filtro colador en la manguera de aspiración**

1. Monte el filtro colador;
2. Inserte el filtro en la manguera de aspiración;
3. Coloque y apriete la abrazadera de fijación.

**!** Siempre hay que colocar el filtro colador. De este modo, se evita la entrada de partículas y se evitan daños en la motobomba.

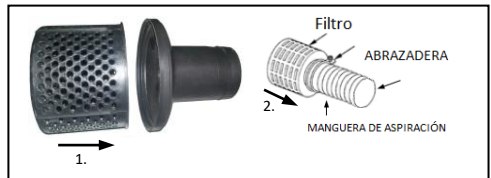

## Manguera de aspiración

1. Introduzca el otro extremo de la manguera de aspiración en el conector de la manguera de aspiración y coloque la abrazadera;
2. Coloque la junta tórica entre como se muestra en la imagen para asegurar una correcta estanqueidad;
3. Apriete la tuerca.

 La manguera de aspiración debe estar reforzada (malla de acero que no permita que se doble) para evitar que se rompa durante el funcionamiento de la motobomba.

No utilice una manguera con un diámetro inferior al del tubo de entrada.

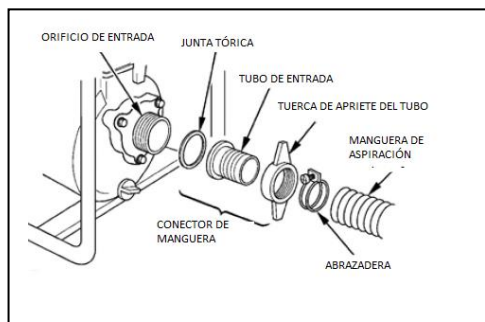

## Manguera de salida/descarga

1. Inserte el extremo de la manguera de salida/descarga en el tubo del orificio de salida y coloque la abrazadera de fijación;
2. Coloque la junta tórica de goma entre el orificio de descarga y el tubo de descarga para garantizar un sellado adecuado;
3. Apriete la tuerca de apriete.

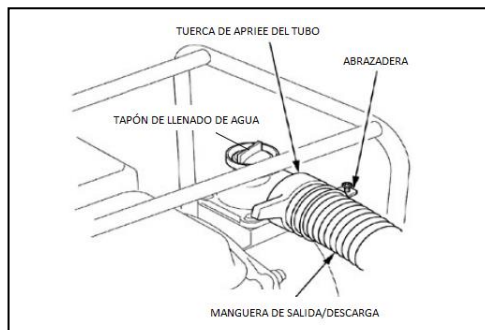

## INSTRUCCIONES DE FUNCIONAMIENTO

### Cebado de la bomba

 Antes de poner en marcha la motobomba, llene el cuerpo de la bomba (9) y la manguera de aspiración.

1. Retire el tapón de llenado de agua (6);
2. Con el filtro sumergido y la manguera de aspiración acoplada a la motobomba, llene el cuerpo de la bomba (10) con agua limpia a través del orificio de llenado. El cuerpo de la bomba está lleno cuando el agua empieza a salir por el tubo de salida;
3. Arranque el motor y compruebe que la bomba aspira agua;
4. Si la bomba no aspira agua, detenga inmediatamente la motobomba;
5. Asegúrese de que la manguera y los elementos de acople al filtro colador y al tubo de entrada de la bomba están bien sellados y repita los pasos anteriores hasta que la bomba esté cebada.

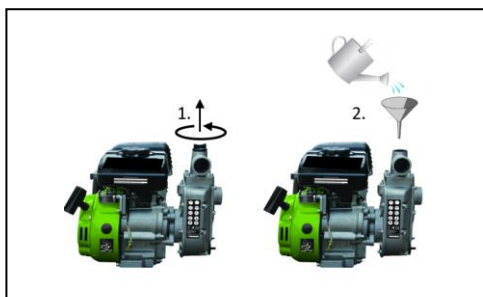

## Arranque del motor

1. Coloque la palanca del estrangulador a la derecha en la posición CHOKE (cerrado);
2. Coloque la palanca del acelerador a 1/3 del camino entre las posiciones, desde la derecha;
3. Tire de la manija de arranque (3) lentamente hasta que sienta algo de resistencia, luego suelte suavemente;
4. Después de unos 10s, ponga la palanca del estrangulador a la izquierda en posición RUN (abierto).

 No ponga la palanca del estrangulador en la posición CHOKE si el motor está caliente o la temperatura del aire es alta.

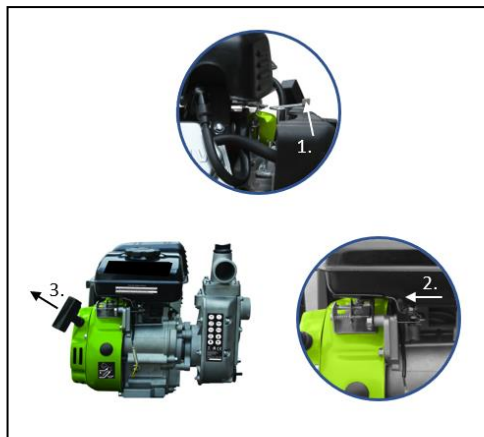

## Parada del motor

1. Coloque la palanca del acelerador a la derecha.

## Ajuste del acelerador

La velocidad de giro del motor se ajusta con la palanca del acelerador.

Con la palanca del acelerador en la posición "START", el motor funciona a la máxima velocidad. A medida que la palanca se acerca a la posición "STOP", el régimen del motor disminuye.

## INSTRUCCIONES DE MANTENIMIENTO

 Antes de realizar cualquier trabajo de limpieza, ajuste, mantenimiento o reparación, apague la motobomba y retire la pipa de la bujía.

Todos los trabajos de mantenimiento/reparación que requieran la apertura del motor sólo podrán ser realizados por el servicio técnico de la propia marca.

## Comprobación y cambio del aceite de motor

 El funcionamiento con nivel de aceite bajo causará daños graves en el motor.

1. Coloque la motobomba en una superficie firme y nivelada;
2. Saque el tapón de aceite del motor (tapón + varilla) (11);
3. Compruebe el nivel de aceite indicado en la varilla (11);
4. Si el nivel es bajo, añada aceite (15W40) hasta alcanzar el nivel adecuado;

Para cambiar el aceite:

5. Retire el tapón de drenaje y drene todo el aceite;
6. Apriete el tapón y llene con aceite nuevo;
7. Compruebe el nivel y ajuste hasta el nivel adecuado.

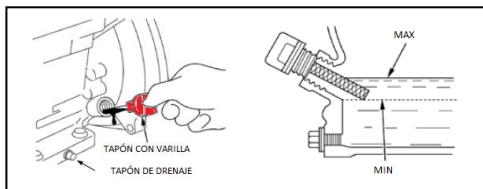

## Limpieza del filtro de aire

1. Afloje los tornillos de fijación y retire la cubierta del filtro de aire (2);
2. Retire el elemento filtrante del filtro y sople con aire comprimido hasta que esté completamente limpio;
3. Coloque el elemento filtrante y monte los demás componentes en el orden inverso al de desmontaje.

 El uso de un filtro sucio restringirá el flujo de aire en el carburador afectando al rendimiento de la bomba.





## Nivel de combustible

Al llenar el depósito de gasolina (13), no sobrepase el nivel máximo. No debe rellenar por encima del nivel superior del filtro.

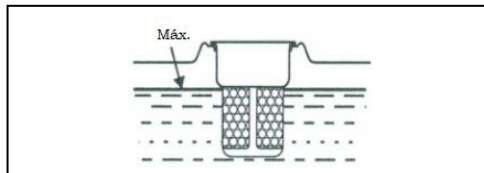

## Bujía

Para garantizar el correcto funcionamiento del motor, la bujía debe estar limpia y con una distancia adecuada entre los electrodos.

1. Retire la pipa, desenrosque la bujía y compruebe que está limpia;
2. Mida la distancia entre los electrodos con una herramienta adecuada. La distancia debe ser de entre 0,7 y 0,8 mm. Si es necesario, doblar el electrodo hasta que se alcance la separación adecuada;
3. Coloque la bujía a mano para evitar dañar la rosca y apriete para comprimir la arandela con la llave suministrada;
4. Si la bujía no chispea al arrancar, cámbiela.



Una bujía floja puede sobrecalentarse y provocar daños en el motor.

## Drenaje del carburador

1. Coloque una bandeja de drenaje para gasolina debajo del carburador;
2. Afloje el tornillo de drenaje del carburador;
3. Deje escurrir hasta que esté completamente limpio;
4. Apriete el tornillo de drenaje.

## Limpieza general

Limpie la motobomba después de cada uso. Un manejo cuidadoso protege la máquina y aumenta su vida útil.

Antes de la limpieza, deje que el motor de combustión se enfríe por completo y desacople las mangueras y limpie las superficies accesibles con un paño húmedo.

Limpieza de la bomba de agua:

1. Retire el tapón de llenado de agua y el tapón de drenaje de la cámara de la bomba;
2. Vierta agua limpia en el orificio de llenado (6) (como se describe en el punto 2 de las instrucciones de cebado de la bomba), hasta que el cuerpo de la bomba (9) esté completamente limpio;
3. Vuelva a colocar el tapón de drenaje en el cuerpo de la bomba.



## PROTECCIÓN DEL MEDIO AMBIENTE



El embalaje consiste en materiales reciclables, que pueden ser eliminados a través de puntos de reciclaje locales.



¡Nunca coloque este tipo de máquinas a combustión en la basura doméstica!

Los residuos como el aceite viejo, el combustible, el lubricante, los filtros y las piezas de desgaste pueden perjudicar a las personas, los animales y el medio ambiente, por lo que deben eliminarse o reciclarse adecuadamente.

Asegúrese de que una máquina ya desactivada se envía para su eliminación de forma técnicamente correcta.

Puede obtener información sobre la eliminación de su motobomba y aceites usados a través de los responsables de reciclaje de su municipio.

## ATENCIÓN AL CLIENTE

Tel.: +34 910 916 155

E-mail: [sac.espana@centrallobao.pt](mailto:sac.espana@centrallobao.pt)

Sitio web: [www.centrallobao.pt](http://www.centrallobao.pt)

## PLAN DE MANTENIMIENTO

Acción	Diaria	1º mes o 20 horas	Cada 3 meses o 50 horas	Cada 6 meses o 100 horas	Todos los años o 300 horas
Comprobar el nivel de aceite del motor	✓				
Cambiar el aceite del motor		✓		✓	
Comprobar la limpieza del filtro de aire	✓				
Limpiar el filtro de aire	✓				
Drenar el carburador				✓	
Limpiar y reajustar la holgura de la bujía				✓	
Limpiar el depósito y el filtro de combustible				✓	
Comprobar la velocidad de ralentí					✓ (1)
Ajustar la holgura de las válvulas de admisión/escape					✓ (1)
Holgura en la turbina					✓ (1)
Comprobar el circuito de combustible	Cada 2 años (cambiar si necesario) (1)				
Comprobar la cámara de combustión	Después de 500 horas (1)				

(1) La asistencia a estos elementos debe ser efectuada por el concesionario de asistencia, a menos que tenga las herramientas apropiadas y conocimientos mecánicos.

## PREGUNTAS FRECUENTES/ RESOLUCIÓN DE PROBLEMAS

Pregunta/Problema - Causa	Solución
<p>El motor de combustión no arranca:</p> <ul style="list-style-type: none"> <li>• La palanca del acelerador está posicionada a la derecha;</li> <li>• El depósito no tiene combustible; La manguera de combustible esta obstruida;</li> <li>• El combustible del depósito es de mala calidad, tiene agua, está sucio o ya está viejo;</li> <li>• Pipa retirada de la bujía; El cable de bujía no está conectado;</li> <li>• La bujía tiene hollín o está dañada; Distancia incorrecta entre los electrodos;</li> <li>• El filtro de aire está sucio;</li> <li>• El motor de combustión está " mojado " como resultado de varios intentos de arranque;</li> <li>• Nivel de aceite del motor demasiado bajo;</li> </ul>	<ul style="list-style-type: none"> <li>• Mueva la palanca del acelerador a 1/3 de la distancia entre las posiciones, desde la derecha;</li> <li>• Llenar el depósito de combustible; Limpiar la manguera de combustible y purgar el carburador;</li> <li>• Utilizar combustible nuevo (gasolina sin plomo). Limpiar el carburador;</li> <li>• Encajar la pipa a la bujía; Conectarlo;</li> <li>• Limpiar/cambiar la bujía; Ajustar la distancia de los electrodos;</li> <li>• Limpiar/ cambiar el filtro de aire;</li> <li>• Desenrosque la bujía y séquela, tire de la manija de arranque varias veces, con la bujía desenroscada;</li> <li>• Volver a poner el aceite hasta el nivel correcto;</li> </ul>
<p>Dificultades de arranque o disminución de la potencia del motor de combustión:</p> <ul style="list-style-type: none"> <li>• Hay agua en el depósito de combustible y en el carburador; Carburador está obstruido;</li> <li>• El depósito de combustible está sucio;</li> <li>• El filtro de aire está sucio;</li> <li>• La bujía tiene hollín;</li> </ul>	<ul style="list-style-type: none"> <li>• Vaciar el depósito de combustible; Limpiar la manguera combustible y el carburador;</li> <li>• Limpiar el depósito de combustible;</li> <li>• Limpiar/ cambiar el filtro de aire;</li> <li>• Limpiar/cambiar la bujía;</li> </ul>
<p>El motor funciona de forma irregular:</p> <ul style="list-style-type: none"> <li>• El filtro de aire está sucio;</li> </ul>	<ul style="list-style-type: none"> <li>• Limpiar/ cambiar el filtro de aire;</li> </ul>

<p>El motor de combustión se sobrecalienta:</p> <ul style="list-style-type: none"> <li>Las ranuras de ventilación están sucias;</li> <li>Nivel de aceite del motor de combustión demasiado bajo;</li> </ul>	<ul style="list-style-type: none"> <li>Limpiar las ranuras de ventilación;</li> <li>Rellenar;</li> </ul>
<p>La motobomba está echando humo:</p> <ul style="list-style-type: none"> <li>Nivel de aceite demasiado alto;</li> <li>Limpiar/ cambiar el filtro de aire;</li> </ul>	<ul style="list-style-type: none"> <li>Ajustar el nivel;</li> <li>Limpiar/ cambiar el filtro de aire;</li> </ul>
<p>Fuertes vibraciones durante el funcionamiento:</p> <ul style="list-style-type: none"> <li>La carcasa del motor está suelta;</li> </ul>	<ul style="list-style-type: none"> <li>Apretar los tornillos de fijación del motor;</li> </ul>
<p>No hay caudal de salida:</p> <ul style="list-style-type: none"> <li>La bomba de agua no está cebada;</li> <li>La manguera de aspiración está rompida, cortada o dañada;</li> <li>El filtro colador no está sumergido;</li> <li>Entrada de aire en la boca de aspiración;</li> <li>El filtro colador está bloqueado;</li> <li>La altura de aspiración (altura entre el filtro colador y la bomba) es superior a la altura máxima definida en la tabla de datos técnicos de la motobomba;</li> </ul>	<ul style="list-style-type: none"> <li>Cebare la bomba como se describe en el tópico "Cebado de la bomba";</li> <li>Cambiar la manguera de aspiración;</li> <li>Sumergir el filtro más de 30 cm;</li> <li>Colocar la junta tórica de goma y apriétela firmemente, cámbiela si está dañada;</li> <li>Limpiar el filtro colador;</li> <li>Colocar la bomba a una altura inferior a la altura máxima definida en las características de funcionamiento;</li> </ul>
<p>Bajo caudal de salida:</p> <ul style="list-style-type: none"> <li>La manguera de aspiración está rompida, cortada o dañada;</li> <li>Entrada de aire en la boca de aspiración;</li> <li>El filtro colador está bloqueado;</li> <li>La manguera de descarga tiene un diámetro demasiado pequeño.</li> <li>La altura de aspiración (altura entre el filtro colador y la bomba) está muy cerca de la altura máxima definida en las características de funcionamiento de la motobomba;</li> <li>La palanca del acelerador está colocada en la posición de baja velocidad;</li> </ul>	<ul style="list-style-type: none"> <li>Cambiar la manguera de aspiración;</li> <li>Colocar la junta tórica de goma y apriétela firmemente, cámbiela si está dañada;</li> <li>Limpiar el filtro colador;</li> <li>Cambiar la manguera de descarga;</li> <li>Colocar la motobomba de forma que se reduzca la altura de aspiración;</li> <li>Tirar de la palanca del acelerador hacia la izquierda;</li> </ul>

**CERTIFICADO DE GARANTÍA**

La garantía de este producto está en conformidad con la ley vigente a partir de la fecha de compra. Por lo tanto, debe guardar el comprobante de compra durante ese período de tiempo. La garantía cubre cualquier defecto de fabricación, material o funcionamiento, así como los repuestos y el trabajo necesario para su reparación.

Si excluyen de la garantía el malo uso del producto, eventual reparaciones efectuadas por personas no autorizadas (fuera de la asistencia de la marca VITO), así como cualquier daño causado por el uso.

**DECLARACIÓN DE CONFORMIDAD**

Declaramos bajo nuestra exclusiva responsabilidad que lo producto VIMB15A – MOTOBOMBA GASOLINA 1.5" cumplen con las siguientes normas o documentos normativos: EN 809:1998/A1:2009, e13\*2016/1628\*2016/1628SRA1/P\*0487\*00, según las determinaciones de las directivas:

2006/42/CE - Directiva de Máquinas  
(UE) 2016/1628 – Directiva Euro V

S. João de Ver,  
15 de septiembre de 2022

Central Lobão S.A.  
El técnico encargado  
Hugo Santos



## MACHINE DESCRIPTION AND PACKAGING CONTENT

PETROL WATER PUMP 1.5" – VIMB15A



Components' list	
1	Frame
2	Air filter
3	Recoil starter
4	Exhaust
5	Fuel tank cap
6	Water filling cap
7	Discharge port
8	Suction port
9	Pump housing
10	Pump housing drain plug
11	Oil filler cap
12	ON/OFF switch

Packaging content	
1	Water pump VIMB15A
1	Suction hose strainer
2	Connectors
2	O-rings
3	Clamps
1	Spark plug spanner
1	Instruction manual

Technical data	
Engine:	4-ST combustion
Power [hp   kW]:	3   2.2
Engine displacement [cc]:	105
Rotation speed [rpm]:	3600
Fuel:	Petrol
Fuel tank capacity [L]:	1.4
Running time [h]:	2
Maximum flow rate [L/h]:	10000
Diameter of suction and discharge ports [“]:	1.5
Maximum suction height [m]:	6
Maximum pumping height [m]:	20
Engine oil:	15W-40
Crankcase capacity [L]:	0.4
Sound power level (L <sub>WA</sub> ) [dB(A)]:	110
Weight [Kg]:	15
Dimensions [mm]:	420 x 320 x 330

### Symbols



Security alert or warning.



To reduce the risk of injury, user must read the instruction manual.



No smoking and open flames.



Fire or explosion hazard.



Respect the safety distance.





Packaging made from recycled materials.



Batteries or power tools should not be disposed of together with household waste.

## GENERAL SAFETY AND USE INSTRUCTION

 While operating agricultural equipment, you should consider basic safety precautions to avoid the risk of fire, electric shock and personal injury.

 Always read the safety, operating and maintenance instructions before you start using your appliance or agricultural equipment. Keep the instruction manual for future reference.

### General

It is your responsibility to follow these preventive measures in order to ensure your own safety. Always operate the petrol water pump carefully and responsibly, aware of your responsibility and bearing in mind that the user is liable for any accidents caused to third parties or their property.

The water pump, including all accessories, may only be used by individuals who have read the instruction manual and are familiar with its handling. Before using the water pump for the first time, must ensure they are instructed adequately and practically. Users should be instructed by the seller or any other qualified person on how to operate the petrol water pump. The instruction manual is considered an integral part of the machine and must always be made available alongside the product.

Familiarize yourself with the control devices and use of the water pump. In particular, the user must know how to quickly stop the appliance and the combustion engine.

Do not operate the water pump if you are not both physically and mentally well. Do not operate with it while you are tired or under the influence of medication, drugs or alcohol. If you have a health problem, ask your doctor if it is safe for you to work with the petrol water pump before doing so.

Never allow the petrol water pump to be operated by children, individuals with limited physical, sensory or mental abilities, individuals with lack of experience and knowledge of the appliance, or others unfamiliar with the use instructions.

 The machine is designed to pump only water that is not intended for human consumption. Pumping flammable liquids, such as oil or fuel, can result in fire or explosion causing serious injury. Pumping salt water, beverages, acids, chemical solutions, or any liquid that promotes corrosion can damage the equipment.

 The water pump may only be used as stated in this instruction manual.

Any other use, which may be dangerous and may cause injury to the user or damage to the water pump, is not permitted.

For safety reasons, any alteration to the water pump other than installing accessories specifically authorized by the manufacturer, is prohibited. The warranty on your water pump will be voided if you alter it in any way.

You may get information on authorized accessories from your official VITO dealer.

### Petrol fuelling and handling

 Petrol is toxic and highly flammable! Keep petrol only in jerry cans designed and approved for this purpose. Always screw and tighten tank caps and fuel containers. Defective caps must be replaced.

Never use bottles or similar to remove or store service products such as fuel. Someone, particularly children, may be mistakenly taken to drink them.

 Keep petrol away from sparks, flames, heat sources or other ignition sources. Do not smoke near petrol jerry cans and appliances with petrol on the tank, or during the fuelling process.

Refill and empty the fuel tank outdoors only. Before refuelling, shut of the engine and let it cool down.

Petrol fuelling shall be carried out before running the combustion engine. While the engine is running, it is not permitted to open the tank cap or refuel.

Do not fill the fuel tank above the level of the filter, to allow the fuel to expand and to avoid the ingress of impurities that can clog the engine injection and combustion systems. Please also observe the information in the combustion engine operating instructions.

If petrol overflows, immediately clean any spilled fuel. The combustion engine should only be started after the dirty petrol surface has been cleaned. Any attempt at ignition shall be avoided until the petrol vapours have volatilized (dry with cloth).

If petrol has come into contact with clothing, it must be changed.

## Transport

Do not transport the machine with the combustion engine running. Switch off the combustion engine and only transport the machine when the combustion engine is cold and without fuel.

The petrol should always be lifted by two people. Use loading ramps, lifting devices.

Protect the water pump and its parts carried with straps, cables, etc. Never transport the petrol water pump with loose parts.

Carry the machine with a suitable trailer or on a suitable loading surface, and not in the passenger compartment (e.g. trunk) of a vehicle.

When transporting the machine, in force regional legislation must be respected, in particular that concerning the load being transported and the transport of objects on loading surfaces.

## Before you start operating

Ensure that the machine is only used by persons who are familiar with the instruction manual.



Check the leak tightness of the fuel system, particularly visible parts such as tank, tank cap and couplings. In the event of leakage or damage, do not start the combustion engine. Have the petrol water pump repaired by an official dealer.

Before operating the water pump, replace damaged and worn-out parts.

Check that all nuts and bolts are properly tightened. It is important to inspect regularly the equipment in order to ensure safety issues and a good performance.

Before start-up, to ensure you work safely with the petrol water pump, you need to check if:

- The whole machine is assembled correctly;

- The safety devices are in perfect condition and function properly. Never operate the equipment if the safety devices are missing, damaged or worn out;
- The tank, fuel line components and cap are in perfect condition;
- The engine oil filler cap is properly tightened.

Make all adjustments and work necessary. If you have any questions or difficulties, contact your official dealer.

Observe the local regulations on the hours when it is allowed to use machines with a combustion engine and the permitted noise level.

## While operating

 Keep third parties away from the water pump's area of operation. Never work while animals or people, especially children, are in the danger zone.

During operation, the water pump may never be lifted, pushed or pulled.

The control and safety devices installed on the machine must not be removed or inhibited.

Work only in daylight or with good artificial lighting and do not work with the petrol water pump exposed to the rain, thunder and, in particular, under the danger of lightning.

Use the machine with special caution when working near slopes, ditches and wells. Keep a safe distance from these hazardous places.



In case of nausea, headaches, sight problems (eg. reduced vision), hearing problems, dizziness and reduced ability to concentrate, stop working immediately. These symptoms may be caused by high exhaust gas concentration.

The combustion engine releases poisonous gases as soon as it starts running. These gases contain toxic carbon monoxide, a colourless, odourless gas, as well as other harmful substances. The combustion engine may never be started inside confined or poorly ventilated spaces.



**Start-up:**

Turn the machine on carefully following the operating instructions in the instruction manual. Using the petrol water pump according to these instructions reduces the risk of injury.

**Use****Stop the combustion engine:**

- The machine is tilted, lifted or loaded for transport;
- Whenever you intend to move away from the water pump or if it is not under watch;
- Before refuelling the tank. Only refuel when the combustion engine is cold;
- Before the equipment is inspected, cleaned or before repair tasks are carried out.

If you lack the necessary knowledge, have the petrol water pump repaired by a specialist.

## Maintenance and cleaning

When carrying out maintenance and cleaning work, changing accessories and transporting the machine, always wear gloves.

Before start cleaning, adjustment, repair and maintenance tasks:

- Place the petrol water pump in a solid and flat surface;
- Turn off the combustion engine and let it cool down.

 Allow the water pump to cool down in particular before carrying out maintenance work on the drive system, combustion engine, exhaust manifold and muffler. Temperatures of 80°C or even higher can be reached.

Direct contact with engine oil can be dangerous, moreover, engine oil must not be spilled.

VITO recommends leaving the filling or changing of the engine oil to a specialist.

Frequently check the equipment, especially before storage (for example, before the winter period), regarding wear and damages.

For safety reasons, replace worn out or damaged parts immediately so the unit is always in perfect operating conditions.

**Cleaning:**

The machine must be completely cleaned after use.

Clean the engine by hand (avoid introducing water into the air filter and exhaust). Avoid wetting the controls and other equipment / accessories that are difficult to dry. Water stimulates the appearance of corrosion and rust.

Do not use aggressive cleaning products. These products may damage plastics and metals, compromising the safe operation of the water pump.

In order to prevent fire risks, the ventilation slots and exhaust should be kept clear of grass, straw, moss, leaves, spilled grease and other debris.

**Maintenance:**

Only maintenance works described in this instruction manual may be carried out, all other works must be performed by an official dealer.

If you lack the necessary knowledge and resources, you should always ask an official dealer.

Use only VITO-approved accessories for this petrol water pump or technically identical parts. Failure to do so may result in personal injuries or damages to the pump. If in doubt, you should contact an official dealer.

For safety reasons, the fuel injection components (hoses, tank, tank cap and couplings) should be checked regularly for damage and leaks. If necessary, they should be replaced by an official dealer.

Keep warning and information stickers always clean and legible.

Keep all nuts and bolts well tightened in order to ensure a safe operation.

If any components or safety devices are removed for maintenance works, they must be repositioned immediately.

## Long-term storage

Allow the combustion engine to cool down before storing the appliance in a closed compartment. During operation, the exhaust gets extremely hot and remains so for a few minutes after shutting down the engine. Avoid touching the exhaust while it is hot.

Never store the water pump with petrol in the tank inside a building. Petrol vapours may come into contact with flames or sparks and ignite.

Store the petrol water pump in a dry area, with the fuel tank empty in a well-ventilated location. Avoid places with high humidity to avoid the appearance of corrosion and rust.

If you want to empty the tank, for example before the winter period, the fuel tank should only be emptied outdoors.

Store the water pump in a good operating condition.

Ensure that the after pump is protected against misuse (e.g., by children).

## Technical assistance

The machine should only be serviced by the brand's technical assistance center, or other qualified personnel, replacing any necessary parts with original parts.

## ASSEMBLY, OPERATION AND MAINTENANCE INSTRUCTIONS

For best performance, place the pump as close as possible to the level of the water to be drawn on a flat, horizontal, firm and clean surface.

As the manometric height (the height a pump can lift a liquid between the suction and discharge/outlet water levels) increases, the pump flow rate decreases. Reducing the manometric height is also important in reducing self-priming time (time it takes water to travel through the suction tube).

The performance of the pump is also influenced by the length, diameter and type of the suction and discharge/outlet tubes. Use hoses not exceeding the required length.

Use short, straight connectors to avoid unnecessary losses. The suction pipe should be fixed to avoid vibrations.

Ensure that the strainer placed at the intake of the suction hose is submerged by more than 30 cm to prevent air from entering. It must be away from the banks or boundaries and the bottom of the suction point (stream, watercourse, weir, well, pond, etc.) to prevent the entry of debris.

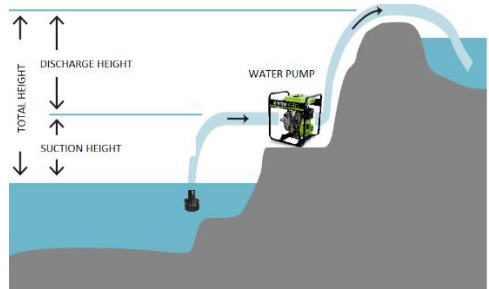

## ASSEMBLY INSTRUCTIONS

### Fitting the strainer to the suction hose

1. Fit the strainer;
2. Insert the strainer in the suction hose;
3. Fit and tighten the clamp.

 Always fit the strainer. This prevents the intake of particles and avoids damage to the water pump.

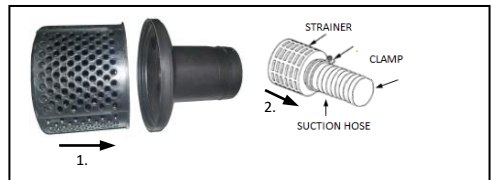

## Suction hose

1. Insert the other end of the suction hose into the suction hose connector and fit the fixing tie provided;
2. Place the O-ring between as shown in the image to ensure proper sealing;
3. Tighten the nut.

 The suction hose should be reinforced (steel mesh that does not bend) to prevent it collapsing when the pump is running.

Do not use a hose with a diameter smaller than the suction/intake pipe.

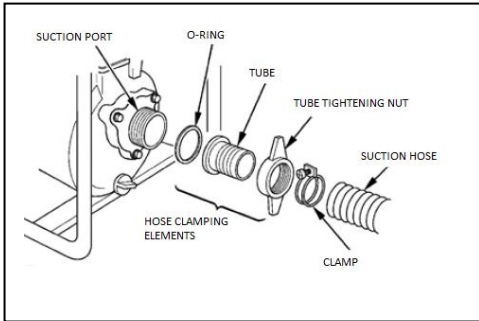

## Outlet/discharge hose

1. Insert the end of the discharge hose into the discharge port and fit the fixing tie supplied with the pump;
2. Place the rubber O-ring between the discharge port and the discharge tube to ensure proper sealing;
3. Tighten the nut.

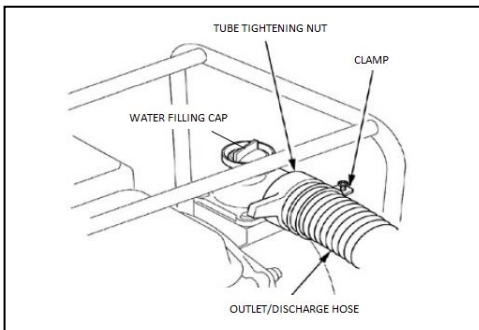

## OPERATING INSTRUCTIONS

### Priming the pump

 Before starting the water pump, fill the pump housing (9) and the suction hose.

1. Remove the water filling cap (6);
2. With the filter immersed and the suction hose fitted to the water pump, fill the pump housing (10) with clean water through the filling hole. The housing is full when water starts to leak out of the hose;
3. Start the engine and check that the pump sucks in water;
4. If the pump does not draw in water stop the petrol water pump immediately;
5. Ensure that the hose and coupling elements to the strainer and intake pipe on the pump are properly sealed and repeat the above steps until the pump is primed.

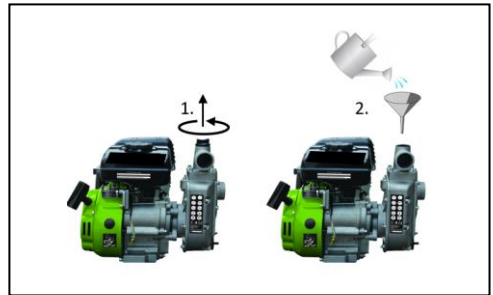

## Engine start

1. Set the choke lever to the right to CHOKE position;
2. Place the throttle lever 1/3 of the way between positions, from the right;
3. Pull the recoil starter (3) slowly until you feel some resistance, then release it gently;
4. After about 10s, set the choke lever to the left to RUN position.

 Do not set the choke lever to CHOKE position if the engine is warm or the air temperature is high.

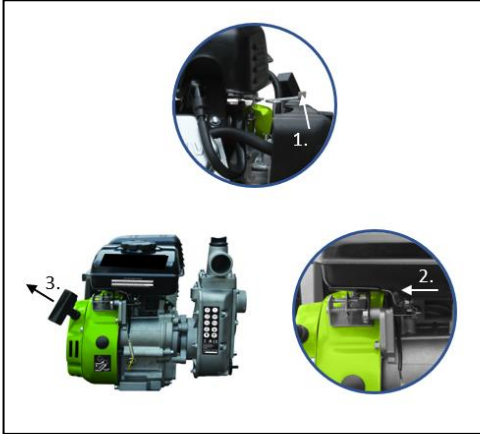

## Engine stop

1. Place the throttle lever to the right.

## Throttle adjustment

The engine rotation speed is set using the throttle lever.

With the throttle lever in the "START" position, the engine runs at maximum speed. As the lever is moved closer to the "STOP" position the engine speed will decrease.

## MAINTENANCE INSTRUCTIONS

 Before any maintenance or cleaning work, lay the water pump down on a level surface, switch off the engine and remove the spark plug cap from the spark plug.

All maintenance/repair work requiring the opening of the engine may only be carried out by the brand's own technical service department.

## Checking and changing the engine's oil

 Do not run the engine with low oil level as this can cause serious engine damage.

1. Place the water pump on a firm and steady floor;
2. Remove the oil filler cap (cap + dipstick) (11);
3. Check oil level indicated on the dipstick (11);
4. If the level is low, add oil (15W40) until the appropriate level is reached;

Change the oil:

5. Remove the oil drain plug and empty all the oil;
6. Tighten the oil drain plug and add new oil;
7. Check the oil level and top it up to the correct level.

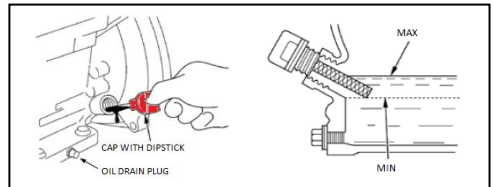

## Air filter cleaning

1. Loosen the fixing bolts and remove the air filter cover (2);
2. Blow the filter element out with compressed air until it is completely clean;
3. Fit the filter element and assemble the other components in reverse order of disassembly.

 Using a dirty filter will restrict the air flow into the carburettor affecting the performance of the pump.



## Fuel level

When refuelling the petrol fuel tank (13), do not exceed the maximum level. You must not fill above the top level of the filter.

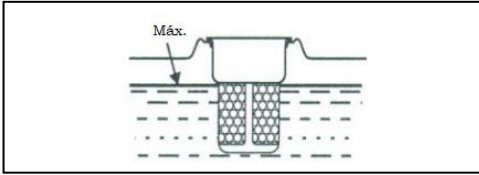

## Spark plug

To ensure proper engine operation, the spark plug should be clean and with adequate gap between the electrodes.

1. Remove the spark plug cap, unscrew the spark plug and check that it is clean;
2. Measure the distance between the electrodes with appropriate tools. The distance should be between 0.7-0.8 mm. If necessary, bend the electrode until enough clearance is reached;
3. Install the spark plug with your hand to prevent damage to the thread and tighten it to compress the sealing washer, using the wrench provided;
4. If the spark plug does not produce any sparks, replace it.



A loose spark plug may overheat and cause damage to the engine.

## Draining the carburettor

1. Place a drain pan under the carburettor;
2. Loosen the carburettor drain plug;
3. Let it drip until it is completely clean;
4. Tighten the drain plug.

## Overall cleanliness

Clean the machine after each use. Careful handling protects the machine and increases its service life.

Before cleaning, allow the combustion engine to cool down completely and remove the water pump hoses and clean the accessible areas with a damp cloth.

Pump's cleaning:

1. Remove the water filling cap and drain plug from the pump housing;
2. Pour clean water into the filling hole (6) (as described in point 2 of the "pump priming" topic) until the pump housing (9) is completely clean;
3. Put the pump housing drain plug back.



## ENVIRONMENTAL POLICY



The packaging is made up of recyclable materials, which you can dispose on local recycling points.



Never dispose of combustion equipment's in your household waste!

Waste such as used oil, fuel, lubricant, filters and wearing parts can harm humans, animals and the environment and as such must be properly disposed of.

Make sure that the deactivated water pump is forwarded for disposal in a technically correct way.

You can obtain information regarding the disposal of the petrol water pump and used oil from the legal responsible for recycling in your city.

## CUSTOMER SERVICE

Tel.: +351 256 248 826

E-mail: [international@centrallobao.pt](mailto:international@centrallobao.pt)

Website: [www.centrallobao.pt](http://www.centrallobao.pt)

## MAINTENANCE SCHEDULE

Action	Daily	1st month or 20 hours	Every 3 months or 50 hours	Every 6 months or 100 hours	Every year or 300 hours
Check engine oil level	✓				
Change engine oil		✓		✓	
Check air filter cleanliness	✓				
Clean air filter	✓				
Drain the carburettor				✓	
Clean and readjust spark plug gap				✓	
Clean the fuel tank and the fuel filter				✓	
Check the idle speed					✓ (1)
Adjust the gap of the inlet/exhaust valves					✓ (1)
Check the gap on the impeller					✓ (1)
Check the fuel line	Every 2 years (replace if necessary) (1)				
Check the combustion chamber	After 500 hours (2)				

(1) These items should be serviced by the service dealer unless you have the appropriate tools and mechanical knowledge.

## FREQUENTLY ASKED QUESTIONS/ TROUBLESHOOTING

Question/Problem - Cause	Solution
<p>The combustion engine does not start:</p> <ul style="list-style-type: none"> <li>• The throttle lever is pushed to the right;</li> <li>• The fuel tank is empty; The fuel line is clogged;</li> <li>• The fuel in the tank is of poor quality, has water, is dirty or is already old;</li> <li>• The cap has been removed from the spark plug; The spark plug wire is not well connected;</li> <li>• The spark plug has soot or is damaged; Wrong gap between the electrodes;</li> <li>• The air filter is dirty;</li> <li>• The combustion engine is "wet" due to many attempts for starting it;</li> <li>• Low oil level;</li> </ul>	<ul style="list-style-type: none"> <li>• Move the throttle lever to 1/3 of the distance between positions, from the right;</li> <li>• Fill the tank; Clean the fuel line hose and unscrew the carburettor drain plug;</li> <li>• Use new fuel (unleaded petrol). Clean the carburettor;</li> <li>• Fit the cap into the spark plug; Connect it;</li> <li>• Clean/replace the spark plug; Adjust the gap between the electrodes;</li> <li>• Clean/replace the air filter;</li> <li>• Loosen the spark plug and dry it, pull the recoil starter several times, with the spark plug unscrewed;</li> <li>• Top up with oil;</li> </ul>
<p>Start-up difficulties or reduced combustion engine power:</p> <ul style="list-style-type: none"> <li>• Presence of water in fuel tank and carburettor; Carburettor is clogged;</li> <li>• O depósito do combustível está sujo;</li> <li>• The air filter is dirty;</li> <li>• The spark plug has soot;</li> </ul>	<ul style="list-style-type: none"> <li>• Empty the fuel tank; Clean the fuel lines and carburettor;</li> <li>• Clean the fuel tank;</li> <li>• Clean/replace the air filter;</li> <li>• Clean/replace the spark plug;</li> </ul>
<p>The engine runs irregularly:</p> <ul style="list-style-type: none"> <li>• The air filter is dirty;</li> </ul>	<ul style="list-style-type: none"> <li>• Clean/replace the air filter;</li> </ul>

<p>The combustion engine overheats:</p> <ul style="list-style-type: none"> <li>• The ventilation slots are dirty;</li> <li>• Low engine oil level;</li> </ul>	<ul style="list-style-type: none"> <li>• Clean the ventilation slots;</li> <li>• Top up;</li> </ul>
<p>The petrol water pump is smoking:</p> <ul style="list-style-type: none"> <li>• Oil level too high;</li> <li>• The air filter is dirty;</li> </ul>	<ul style="list-style-type: none"> <li>• Adjust oil level;</li> <li>• Clean/replace the air filter;</li> </ul>
<p>Strong vibrations while operating:</p> <ul style="list-style-type: none"> <li>• Loose engine housing;</li> </ul>	<ul style="list-style-type: none"> <li>• Tighten the engine fixing bolts;</li> </ul>
<p>No flow rate at the discharge port:</p> <ul style="list-style-type: none"> <li>• The water pump is not primed;</li> <li>• Suction hose is ruptured, cut or damaged;</li> <li>• The strainer is not submerged;</li> <li>• Air intake to the suction port;</li> <li>• The strainer is clogged;</li> <li>• The suction height (height between the strainer and the pump) is greater than the maximum height defined in the water pump technical data table;</li> </ul>	<ul style="list-style-type: none"> <li>• Prime the water pump as described in the topic "Priming the water pump";</li> <li>• Replace the suction hose;</li> <li>• Immerse the filter more than 30 cm;</li> <li>• Fit the O-ring and tighten securely, replace if damaged;</li> <li>• Clean the strainer;</li> <li>• Position the water pump at a height below the maximum height defined in technical data table;</li> </ul>
<p>Low flow rate at discharge port:</p> <ul style="list-style-type: none"> <li>• Suction hose is ruptured, cut or damaged;</li> <li>• Air intake to the suction port;</li> <li>• The strainer is clogged;</li> <li>• Discharge hose has a very small diameter.</li> <li>• The suction height (height between the strainer and the pump) is very close to the maximum height defined in the petrol water pump's operating characteristics;</li> <li>• The throttle lever is positioned at low-speed level;</li> </ul>	<ul style="list-style-type: none"> <li>• Clean the strainer;</li> <li>• Fit the rubber O-ring and tighten securely, replace if damaged;</li> <li>• Clean the strainer;</li> <li>• Replacing the discharge hose;</li> <li>• Place the water pump in such a way as to reduce the suction height;</li> <li>• Pull the throttle lever to the left;</li> </ul>

**WARRANTY CERTIFICATE**

The warranty for this product is in accordance with the law in force from the date of purchase. You should, therefore, keep your proof of purchase during this period. The warranty covers any manufacturing defect in material or operation, as well as parts and work needed for their repairing.

Excluded from the warranty are the misuse of the product, any repairs carried out by unauthorized individuals (outside the service center of the brand VITO) as well as any damage caused by its use.

**DECLARATION OF CONFORMITY**

We declare, under our sole responsibility, that the following product VIMB15A -1.5" PETROL WATER PUMP complies with the following standards or normative documents: EN 809:1998/A1:2009, e13\*2016/1628\*2016/1628SRA1/P\*0487\*00, as defined by:

2006/42/EC - The Machinery Directive  
(EU) 2016/1628 – Euro V Directive

S. João de Ver,  
15 September 2022

Central Lobão S.A.  
Technical manager  
Hugo Santos





## DESCRIPTION DE LA MACHINE ET CONTENU DE L'EMBALLAGE

MOTOPOMPE À ESSENCE 1.5" – VIMB15A



Liste de composants	
1	Cadre
2	Filtre à air
3	Poignée de lanceur
4	Échappement
5	Bouchon du réservoir de carburant
6	Bouchon de remplissage d'eau
7	Orifice de refoulement
8	Orifice d'aspiration
9	Corps de la pompe
10	Bouchon de vidange du corps de la pompe
11	Bouchon de vidange d'huile moteur
12	Interrupteur marche/arrêt

Contenu de l'emballage	
1	Motopompe VIMB15A
1	Crépine
2	Connecteurs
2	Joints toriques en caoutchouc
3	Colliers de fixation
1	Clé à bougie
1	Mode d'emploi

Données techniques	
Moteur :	Combustion à 4 temps
Puissance [cv   kW] :	3   2.2
Cylindrée [cc] :	105
Vitesse de rotation [tpm] :	3600
Carburant :	Essence
Capacité du réservoir de carburant [L] :	1.4
Autonomie [h] :	2
Débit maximum [L/h] :	10000
Diamètre des tuyaux de refoulement et aspiration ["] :	1.5
Hauteur d'aspiration maximale [m] :	6
Hauteur de pompage maximale [m] :	20
Huile moteur :	15W-40
Capacité du carter d'huile moteur [L] :	0.4
Niveau de puissance acoustique (L <sub>WA</sub> ) [dB(A)] :	110
Poids [Kg] :	15
Dimensions [mm] :	420 x 320 x 330

### Symboles



Avertissements liés à la sécurité ou remarques importantes.



Pour éviter tout risques de dommages, l'utilisateur est prié de lire le mode d'emploi.



Interdiction d'allumer du feu et fumer.



Risque d'incendie ou d'explosion.



Respectez la distance de sécurité.





Emballage fabriqué à partir de matériaux recyclés.



Collecte séparée des batteries et/ou des outils électriques.

## INSTRUCTIONS GÉNÉRALES DE SÉCURITÉ ET D'UTILISATION

 Lors de l'utilisation des équipements agricoles, certaines mesures de sécurité de base doivent être respectées, afin d'éviter tout risque d'incendie, d'électrocution et d'accidents domestiques.

 Lisez toujours les consignes de sécurité, le mode d'emploi et les conseils d'entretien avant de commencer à utiliser votre motopompe. Veillez à conserver ce mode d'emploi pour toute référence ultérieure.

### Règles générales

Ces mesures préventives sont indispensables pour votre sécurité, utilisez toujours la machine avec précaution, de manière responsable et en tenant compte du fait que l'utilisateur est responsable de tout accident causé à des tiers ou à leurs biens.

La machine y compris tous ses accessoires, ne peut être utilisé que par des personnes qui ont lu le mode d'emploi et sont familiarisées avec la manipulation. Avant la première utilisation, l'utilisateur doit être instruit par le revendeur ou toute autre personne compétente sur l'utilisation de la motopompe et doit avoir reçu des instructions appropriées et pratiques. Le mode d'emploi fait partie intégrante de l'appareil et doit toujours être fourni.

Familiarisez-vous avec les dispositifs de contrôle et l'utilisation de la motopompe. En particulier, l'utilisateur doit savoir comment arrêter rapidement la motopompe et le moteur à combustion.

N'utilisez la motopompe que si vous vous trouvez en bonne condition physique et mentale. N'utilisez pas la motobineuse si vous êtes fatigué ou sous l'influence de l'alcool, de drogues ou de médicaments. Si vous souffrez d'un problème de santé, demandez l'avis à votre médecin avant d'utiliser cette machine.

Ne jamais laisser des enfants, des personnes ayant des capacités physiques, sensorielles ou mentales limitées, des personnes inexpérimentées et qui ne sont pas familiarisées utiliser la motopompe ou encore des personnes qui ne connaissant les consignes d'utilisation.

 La machine a été conçue pour pomper uniquement de l'eau qui n'est pas destinée à la consommation humaine. Le pompage de liquides inflammables, tels que l'huile ou le carburant, peut entraîner un incendie ou une explosion et causer des blessures graves. Le pompage d'eau salée, de boissons, d'acides, de solutions chimiques ou de tout autre liquide favorisant la corrosion peut endommager l'équipement.

 Cette motopompe ne doit être utilisé que de la façon décrite dans ce mode d'emploi.

Toute autre utilisation pouvant être dangereuse et pouvant causer des blessures à l'utilisateur ou endommager la motopompe est interdite.

Pour des raisons de sécurité, toute modification de machines à combustion autre que le montage des accessoires autorisés par le fabricant est interdit. Toute modification effectuée annulera le droit à la garantie.

Vous pourrez obtenir des informations sur les accessoires autorisés auprès de votre distributeur officiel VITO.

### Ravitaillement et manipulation de l'essence

 L'essence est toxique et trop inflammable ! Ne stockez l'essence que dans des bidons prévus à cet effet. Serrez toujours les bouchons des bidons de remplissage de carburant. Les bouchons défectueux doivent toujours être remplacés.

N'utilisez jamais de bouteilles ou de produits similaires pour retirer ou ranger des produits de service, comme l'essence. Quelqu'un, en particulier les enfants, peut accidentellement les boire.

 Maintenez l'essence à l'écart des étincelles, des flammes, des sources de chaleur ou d'autres sources d'inflammation. Ne fumez pas à proximité des bidons ou des appareils à essence, ni pendant le procès de remplissage.

Remplissez et videz le réservoir de l'essence seulement à l'extérieur. Avant de faire le plein, éteignez le moteur et laissez-le refroidir.

Le remplissage de l'essence doit être réalisé avant le démarrage du moteur à combustion. Lorsque le moteur tourne, il est interdit d'ouvrir le bouchon du réservoir et de faire le plein.

Ne remplissez pas le réservoir de carburant au-dessus du niveau du filtre afin de permettre au carburant de se dilater et d'éviter que des impuretés ne bouchent les systèmes d'injection et de combustion du moteur. En outre, respectez les instructions du mode de fonctionnement du moteur à combustion.

Si l'essence déborde, nettoyez immédiatement tout l'essence déversé. Le moteur à combustion doit être seulement mis en marche après avoir nettoyé la surface sale. Toute tentative d'allumage doit être évitée jusqu'à ce que les vapeurs de carburant soient évaporées (essuyer avec un chiffon).

Si l'essence est entrée en contact avec des vêtements, vous devez les changer.

## Transport

Ne transportez pas la motopompe avec le moteur à combustion en marche. Arrêtez le moteur à combustion et ne transportez la machine que lorsque le moteur à combustion est froid et sans carburant.

La motopompe doit toujours être soulevée par deux personnes, en respectez les points de transport. Utilisez des rampes de chargement et dispositifs de levage.

Protégez la motopompe et ses parties transportés sur la surface de chargement à l'aide de dispositifs d'arrimage (sangles, cordes etc...) de dimensions appropriées. Ne transportez jamais la motopompe avec des pièces desserrées.

Transportez la machine avec une remorque ou sur une surface de chargement appropriée, pas dans l'habitacle (par exemple, dans le coffre) d'une voiture.

Lors du transport de la motopompe, la législation régionale en vigueur doit être respectée, en particulier celle concernant la protection des chargements et le transport d'objets sur les surfaces de chargement.

## Avant de commencer à travailler

Veillez à ce que la motopompe ne soit utilisée que par des personnes familiarisées avec le mode d'emploi.



Avant de démarrer la motobineuse, vérifiez l'étanchéité du système d'alimentation en carburant, en particulier les pièces visibles telles que le réservoir, le bouchon du réservoir, les raccords et le tuyau de carburant. En cas de fuites ou de dommages, ne démarrez pas le moteur à combustion. La réparation de l'appareil doit être réalisée par un distributeur officiel.

Avant de démarrer la motopompe, remplacez les pièces endommagées ainsi que toutes les autres pièces usées.

Vérifiez que tous les boulons et écrous sont bien serrés. Un contrôle régulier est important afin de garantir la sécurité et la performance de la motopompe.

Pour assurer le fonctionnement de la motopompe en toute sécurité, avant son démarrage il est important de vérifier si :

- Toute la motopompe est montée correctement ;

- Les dispositifs de sécurité sont en parfait état et fonctionnent correctement. Ne jamais utiliser la motopompe si les dispositifs de sécurité manquent, sont inhibées, endommagées ou usées ;
- Le réservoir de carburant, les composants d'injection du carburant et le bouchon du réservoir sont en parfait état ;
- Le bouchon de remplissage d'huile de moteur est bien serré.

Effectuez tous les réglages et les travaux nécessaires au montage correct de la motopompe, si vous avez des questions ou des difficultés, contactez votre distributeur officiel VITO.

Veillez tenir compte de la réglementation municipale sur les heures où il est permis d'utiliser des machines avec des moteurs à combustion.

## Au cours du travail



Tenez les tiers le plus loin possible de la zone d'utilisation de la motopompe. Ne travaillez jamais lorsque des animaux ou des personnes, en particulier des enfants, se trouvent dans la zone de danger.

Pendant le fonctionnement, la machine ne doit jamais être soulevée, poussée ou tirée.

Les dispositifs de contrôle et de sécurité installés dans l'appareil ne doivent pas être enlevés ou bloqués.

Ne travaillez qu'à la lumière du jour ou avec un bon éclairage artificiel et ne travaillez pas avec la machine sous la pluie, l'orage et, en particulier, en cas de risque de foudre.

Faites très attention lorsque vous travaillez près de pentes, de fossés et de puits. Veillez notamment à vous tenir à une distance suffisamment sûre de ces zones de danger.



En cas de nausées, de maux de tête, de problèmes de vision (par ex. réduction du champ de vision), de problèmes d'audition, de vertiges, de réduction de la capacité de concentration, arrêtez immédiatement le travail. Ces symptômes peuvent être résultants des concentrations trop élevées de gaz d'échappement.

Le moteur à combustion produit des gaz d'échappement toxiques dès qu'il commence à tourner. Ces gaz contiennent du monoxyde de carbone toxique, un gaz incolore et inodore ainsi que d'autres substances nocives. Le moteur à combustion ne doit jamais être mis en marche dans des espaces clos ou mal aérés.

Mise en marche :

Mettez la motopompe en marche en suivant attentivement les instructions du mode d'emploi. L'utilisation de la machine conformément à ces instructions réduit les risques de blessures.

### Utilisation

Éteignez le moteur à combustion si :

- La motopompe doit être inclinée, relevée ou chargée pour la transporter ;
- Chaque fois que vous avez l'intention de vous éloigner de la motopompe ou si elle n'est pas surveillée ;
- Avant de faire le plein du réservoir. Ne faites le plein qu'avec le moteur à combustion froide ;
- Avant de contrôler, nettoyer ou réparer l'appareil.

Si vous ne maîtrisez pas les connaissances nécessaires, les réparations doivent être réalisés par un technicien qualifié.

### Entretien et nettoyage

Portez toujours des gants pour procéder aux travaux d'entretien et de nettoyage, changer les accessoires et transporter la motopompe.

Avant de commencer les travaux de nettoyage, de réglage, de réparation et d'entretien :

- Posez la machine sur une surface plate ;
- Arrêtez le moteur à combustion et laissez-le refroidir.

 Laissez la motopompe refroidir en particulier avant d'effectuer des travaux d'entretien sur l'entraînement, le moteur à combustion, le collecteur d'échappement et le silencieux d'échappement. Des températures de 80°C et plus peuvent être atteintes.

Le contact direct avec l'huile de moteur peut être dangereux, de plus, l'huile de moteur ne doit pas être déversée.

VITO vous recommande de confier le remplissage ou la vidange de l'huile moteur à un spécialiste.

Vérifiez fréquemment l'appareil, en particulier avant son rangement (par exemple, avant l'hiver), afin de détecter toute usure ou tout dommage.

Pour des raisons de sécurité, remplacez immédiatement les pièces usées ou endommagées afin que la motopompe soit toujours dans un état de fonctionnement fiable.

Nettoyage :

La motopompe doit être soigneusement nettoyé après chaque utilisation.

Nettoyez le moteur à la main (évitiez d'introduire de l'eau dans le filtre à air et dans l'échappement). Évitez de mouiller les dispositifs de contrôle et autres équipements/accessoires difficiles à sécher. L'eau stimule la corrosion et la rouille.

N'utilisez pas de produits de nettoyage agressifs. Ces produits peuvent endommager les plastiques et les métaux et compromettre la sécurité lors de l'utilisation de votre motopompe.

Afin d'éviter les risques d'incendie, les ouies d'aération, des ailettes de refroidissement et l'échappement doivent être exemptes d'herbe, de paille, de mousse, de feuilles, de graisse renversée et d'autres débris.

Entretien :

Les travaux d'entretien ne doivent être effectués que comme décrit dans ce mode d'emploi. Tous les autres travaux doivent être effectués par un distributeur officiel.

En cas de doute ou si vous n'avez pas les connaissances et les ressources nécessaires, vous devez contacter un distributeur officiel.

N'utilisez que des outils ou accessoires autorisés par la marque VITO pour cette motopompe ou des pièces techniquement identiques. Sinon, vous risquez de vous blesser ou d'endommager la motopompe. En cas de doute, veuillez contacter un distributeur officiel.

Pour des raisons de sécurité, les composants du système d'alimentation en carburant (tuyaux d'alimentation en carburant, robinet, réservoir, bouchon de réservoir et raccords) doivent être vérifiés régulièrement pour détecter les dommages et les fuites. Si nécessaire, ils doivent être remplacés par un distributeur officiel.

Gardez toujours les autocollants d'avertissement et d'indication propres et lisibles.

Gardez tous les boulons et écrous bien serrés pour que la machine puisse fonctionner en toute sécurité.

Si des composants ou des dispositifs de sécurité sont retirés pour des travaux d'entretien, ils doivent être repositionnés immédiatement et correctement.

## Stockage en cas d'arrêt prolongé

Laissez refroidir le moteur à combustion avant de mettre la machine dans un endroit clos. Pendant le fonctionnement, l'échappement devient extrêmement chaud et le reste pendant quelques minutes après l'arrêt du moteur. Évitez de toucher l'échappement lorsqu'il est chaud.

Ne stockez jamais la machine avec de l'essence dans le réservoir à l'intérieur d'un bâtiment. Les vapeurs de l'essence qui se forment peuvent entrer en contact avec des flammes ou des étincelles et s'enflammer.

Stockez l'équipement dans un endroit sec, avec le réservoir vide dans un compartiment fermé et bien ventilé.

Si vous souhaitez vider le réservoir, par exemple lors d'un arrêt avant l'hiver, le réservoir de carburant ne doit être vidé qu'à l'extérieur.

Nettoyez soigneusement la machine avant de ranger, en particulier pendant l'hiver. Rangez la motopompe dans un état de service.

Veillez à ce que la motopompe soit protégée contre toute utilisation impropre (par ex. par des enfants).

## Assistance technique

Votre motopompe doit être uniquement réparé par le service d'assistance technique de la marque, ou par un professionnel qualifié, uniquement avec pièces de rechange d'origine.

## INSTRUCTIONS DE MONTAGE, FONCTIONNEMENT ET ENTRETIEN

Pour de meilleures performances, positionnez la pompe aussi près que possible du niveau de l'eau à aspirer, sur un sol plat, horizontal, ferme et propre.

Avec l'augmentation de la hauteur manométrique (la hauteur à laquelle une pompe peut soulever un liquide entre les niveaux d'eau d'aspiration et de refoulement/de sortie), le débit de la pompe diminue. La réduction de la hauteur manométrique est également importante pour réduire le temps d'auto-amorçage (temps nécessaire à l'eau pour traverser le tuyau d'aspiration).

Les performances de la pompe sont également influencées par la longueur, le diamètre et le type des tuyaux d'aspiration et de refoulement/de sortie. N'utilisez pas les tuyaux plus longs que nécessaire.

Utilisez des raccords courts et droits pour éviter les pertes inutiles. Le tuyau d'aspiration doit être fixé pour éviter les vibrations.

Veillez à ce que la crépine à l'entrée du tuyau d'aspiration soit immergée(e) à plus de 30 cm pour éviter toute entrée d'air. Il doit être éloigné des berges ou des limites et du fond du point d'aspiration (ruisseau, cours d'eau, déversoir, puits, étang, etc.) pour éviter la pénétration de débris.

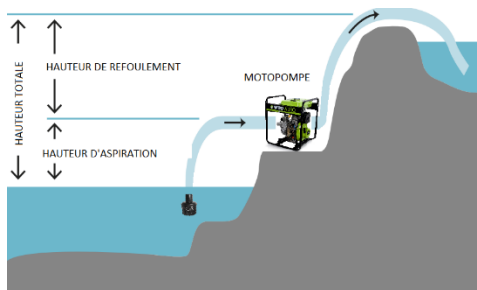

## INSTRUCTIONS DE MONTAGE

### Montage de la crépine dans le tuyau d'aspiration

1. Montez la crépine ;
2. Insérez le filtre crépine dans le tuyau d'aspiration ;
3. Mettez en place et serrez le collier de fixation.

 Montez toujours la crépine. Cela empêche la pénétration de particules et évite d'endommager la motopompe.

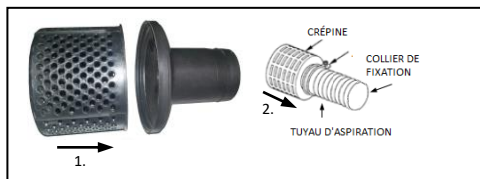

## Tuyau d'aspiration

1. Insérez l'autre extrémité du tuyau d'aspiration dans le raccord du tuyau d'aspiration et mettez en place le collier de fixation fourni ;
2. Placez le joint torique en caoutchouc, comme le montre l'image, pour assurer l'étanchéité ;
3. Serrez l'écrou.

**!** Le tuyau d'aspiration doit être renforcé (treillis métallique ne permettant pas de se plier) pour éviter qu'il ne se rompe pendant le fonctionnement de la pompe.

N'utilisez pas de tuyau dont le diamètre est inférieur à celui du tube d'entrée.

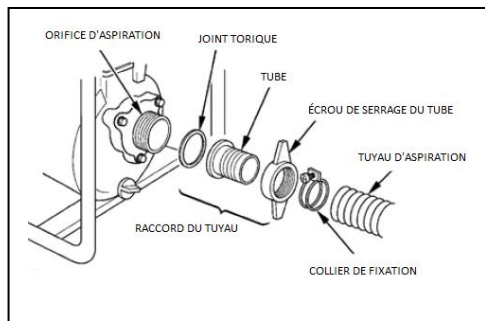

## Tuyau de refoulement/évacuation

1. Insérez l'extrémité du tuyau de refoulement/évacuation dans l'orifice de refoulement et mettez en place le collier de fixation fourni avec la pompe ;
2. Placez le joint torique entre l'orifice de refoulement et le tube pour assurer l'étanchéité ;
3. Serrez l'écrou.

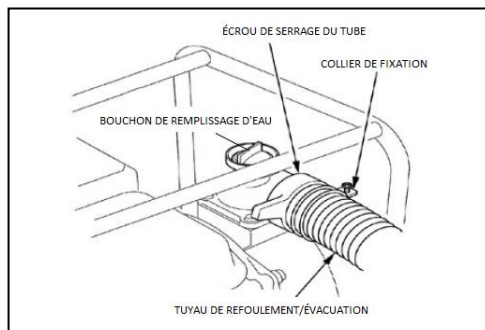

## INSTRUCTIONS DE FONCTIONNEMENT

### Amorçage de la pompe

**!** Avant de mettre la motopompe en marche, remplissez le corps de la pompe (9) et le tuyau d'aspiration.

1. Retirez le bouchon de remplissage d'eau (6) ;
2. Avec le filtre immergé et le tuyau d'aspiration fixé au moteur de la pompe, remplissez le corps de la pompe (4) d'eau propre par le trou de remplissage. Le corps est plein lorsque l'eau commence à s'échapper du tuyau d'alimentation ;
3. Démarrez le moteur et vérifiez que la pompe aspire l'eau ;
4. Si la pompe n'aspire pas d'eau, arrêtez immédiatement la motopompe ;
5. Assurez-vous que le tuyau et les raccords à la crépine et au tube d'entrée de la pompe sont bien scellés et répétez les étapes ci-dessus jusqu'à ce que la pompe soit amorcée.

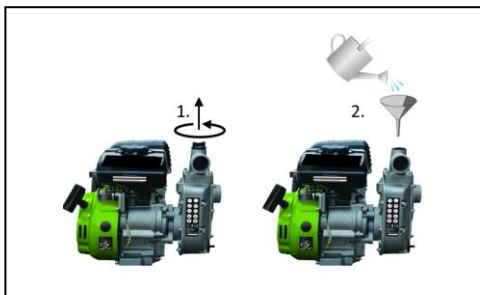

## Démarrage du moteur

1. Placez le levier d'étrangleur à droite sur la position CHOKE (fermé) ;
2. Placez le levier de l'accélérateur à 1/3 de la distance entre les positions, en partant de la droite ;
3. Tirez lentement la poignée du lanceur (3) jusqu'à ce que vous sentiez une résistance, puis relâchez-la doucement ;
4. Après environ 10s, mettez le levier d'étrangleur à gauche en position (fermé).

 Ne mettez pas le levier d'étrangleur en position CHOKE si le moteur est chaud ou si la température de l'air est élevée.

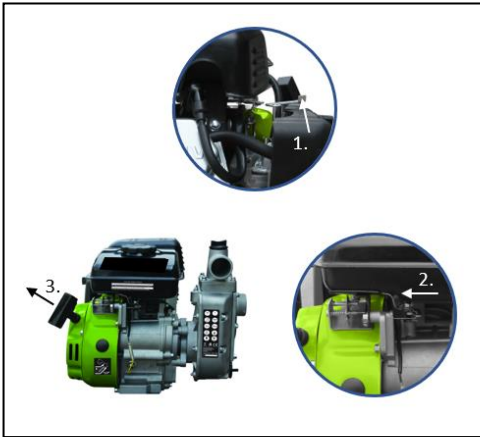

## Arrêt du moteur

1. Déplacez le levier de l'accélérateur vers la droite.

## Réglage de l'accélérateur

La vitesse de rotation du moteur est réglée à l'aide du levier de l'accélérateur.

Lorsque le levier d'accélérateur est en position "START", le moteur tourne à la vitesse maximale. En rapprochant le levier de la position "STOP", le régime du moteur diminue.

## INSTRUCTIONS D'ENTRETIEN

 Avant tout travail d'entretien ou de nettoyage, placez la motopompe sur une surface plane, arrêtez le moteur et retirez le capuchon de la bougie d'allumage.

Tous les travaux d'entretien/réparation nécessitant l'ouverture du moteur ne peuvent être effectués que par le service technique de la marque.

## Contrôle et vidange d'huile moteur

 Le fonctionnement avec un niveau d'huile bas provoquera de graves dommages au moteur.

1. Placez la motopompe sur une surface nivelée ;
2. Retirez le bouchon (bouchon + jauge) (11) ;
3. Vérifiez le niveau d'huile indiqué dans la jauge (11) ;
4. Si le niveau est bas, ajoutez de l'huile (15W40) jusqu'à ce que le niveau approprié soit atteint ;

Pour changer l'huile :

5. Retirez le bouchon de vidange et videz toute l'huile ;
6. Serrez le bouchon de vidange et remplissez avec de l'huile neuve ;
7. Vérifiez le niveau et ajoutez-le au niveau approprié.

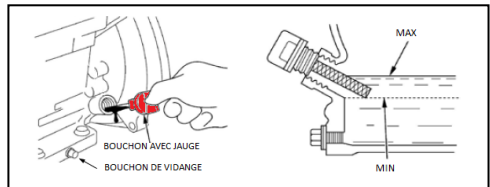

## Nettoyage du filtre à air

1. Desserrez les vis de fixation et retirez le couvercle du filtre à air (2) ;
2. Retirez l'élément filtrant et soufflez-le à l'air comprimé jusqu'à ce qu'il soit complètement propre ;
3. Montez l'élément filtrant et les autres composants dans l'ordre inverse du démontage.

 L'utilisation d'un filtre sale limitera le débit d'air vers le carburateur, ce qui affectera les performances de la pompe.





## Niveau de carburant

Lorsque vous remplissez le réservoir d'essence (13), ne dépassez pas le niveau maximum. Vous ne devez pas remplir au-dessus du niveau supérieur du filtre.

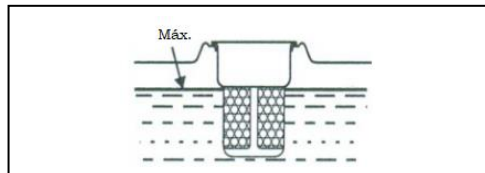

## Bougie d'allumage

Pour assurer le bon fonctionnement du moteur, la bougie d'allumage doit être propre et avec un écartement suffisant entre les électrodes.

1. Retirez le capuchon, dévissez la bougie d'allumage et vérifiez qu'elle est propre ;
2. Mesurez la distance entre les électrodes avec un outil approprié. La distance doit être comprise entre 0,7 et 0,8 mm. Si nécessaire, courbez l'électrode jusqu'à ce que vous obteniez l'écartement adéquat ;
3. Installez la bougie à la main pour éviter d'endommager le filetage et serrez-la de façon à comprimer la rondelle d'étanchéité, à l'aide de la clé fournie ;
4. Si la bougie ne produit pas d'étincelle au démarrage, remplacez-la.

 Une bougie dévissée peut surchauffer et causer des dommages au moteur.

## Vidange du carburateur

1. Placez un bac de vidange d'essence sous le carburateur ;
2. Desserrez la vis de vidange du carburateur ;
3. Laissez s'écouler jusqu'à ce qu'il soit complètement propre ;
4. Serrez la vis.

## Nettoyage général

Nettoyez la machine après chaque utilisation. Une manipulation soigneuse protège la machine et augmente sa durée de vie.

Avant le nettoyage, laissez le moteur à combustion refroidir complètement, retirez les tuyaux de la pompe à eau et nettoyez les surfaces accessibles avec un chiffon humide.

Nettoyage de la pompe :

1. Retirez le bouchon et vidangez le corps de la pompe ;
2. Versez de l'eau propre dans l'orifice de remplissage (6) (comme décrit au point 2 « amorçage de la pompe ») jusqu'à ce que le corps de la pompe (9) soit complètement propre ;
3. Placez le bouchon de vidange dans le corps de la pompe.



## PROTECTION DE L'ENVIRONNEMENT



L'emballage a été fabriqué à partir de matières recyclables. Vous pouvez le jeter dans un point de collecte locale.



Ne jetez jamais les machines avec moteur à combustion avec les ordures ménagères !

Les déchets tels que les huiles, les carburants, les lubrifiants, les filtres et les pièces d'usure usés peuvent être nocifs pour l'homme, les animaux et l'environnement et doivent donc être éliminés de manière appropriée.

Assurez-vous qu'une machine déjà désactivée est routée pour être éliminée de manière techniquement correcte.

Vous pouvez obtenir des informations concernant l'élimination de la machine auprès du responsable légal du recyclage dans votre commune.

## SERVICE CLIENT

Tel.: +351 256 248 826

E-mail: [international@centrallobao.pt](mailto:international@centrallobao.pt)

Site web: [www.centrallobao.pt](http://www.centrallobao.pt)

## PROGRAMME D'ENTRETIEN

Action	Tous les jours	1er mois ou 20 heures	Tous les 3 mois ou 50 heures	Tous les 6 mois ou 100 heures	Chaque année ou 300 heures
Vérifier l'huile moteur	✓				
Changer l'huile du moteur		✓		✓	
Vérifier le nettoyage du filtre à air	✓				
Nettoyer le filtre à air	✓				
Vidanger le carburateur				✓	
Nettoyer et régler l'écartement de la bougie d'allumage				✓	
Nettoyer le réservoir et le filtre à carburant				✓	
Vérifier la vitesse de ralenti					✓ (1)
Régler l'écartement des					✓ (1)
Vérifier l'écartement de la					✓ (1)
Changer l'huile moteur	Tous les 2 années (changer si nécessaire) (1)				
Vérifier la chambre de	Après 500 heures (1)				

(1) Ces éléments doivent être entretenus par le personnel d'assistance technique, sauf si vous disposez des outils et des compétences mécaniques appropriés.

## FOIRE AUX QUESTIONS/ DÉPANNAGE

Question/Problème - Cause	Solution
<p>Le moteur à combustion ne démarre pas :</p> <ul style="list-style-type: none"> <li>Le levier de l'accélérateur est positionné à droite ;</li> <li>Le réservoir est vide ; Le tuyau de carburant est bouché ;</li> <li>Le carburant dans le réservoir est de mauvaise qualité, sale ou déjà vieux ;</li> <li>Le capuchon est retiré de la bougie d'allumage ; Le câble d'allumage n'est pas bien branché ;</li> <li>La bougie a de la suie ou est endommagée. La distance entre les électrodes est incorrecte ;</li> <li>Le filtre à air est sale ;</li> <li>Le moteur à combustion est "noyé" en raison de plusieurs tentatives pour le démarrer ;</li> <li>Le niveau d'huile moteur est trop bas ;</li> </ul>	<ul style="list-style-type: none"> <li>Déplacez le levier d'accélérateur à 1/3 de la distance entre les positions, en partant de la droite ;</li> <li>Faites le plein ; Nettoyez le tuyau et desserrez le bouchon de vidange du carburateur ;</li> <li>Utilisez un nouveau carburant (essence sans plomb). Nettoyez le carburateur ;</li> <li>Nettoyez/remplacez la bougie d'allumage ; Réglez la distance entre les électrodes ;</li> <li>Nettoyez/remplacez la bougie d'allumage ; Réglez la distance entre les électrodes ;</li> <li>Nettoyez/remplacez le filtre à air ;</li> <li>Desserrez la bougie d'allumage et séchez-la, tirez sur la poignée du lanceur plusieurs fois avec la bougie desserré ;</li> <li>Ajoutez d'huile jusqu'au niveau correct ;</li> </ul>
<p>Difficultés de démarrage ou la puissance du moteur à combustion diminue :</p> <ul style="list-style-type: none"> <li>Présence d'eau dans le réservoir de carburant et le carburateur. Le carburateur est bouché ;</li> <li>Le réservoir de carburant est sale ;</li> <li>Le filtre à air est sale ;</li> <li>La bougie d'allumage est couverte de suie ;</li> </ul>	<ul style="list-style-type: none"> <li>Videz le réservoir de carburant Nettoyez le tuyau de carburant et le carburateur ;</li> <li>Nettoyez le réservoir de carburant ;</li> <li>Nettoyez/remplacez le filtre à air ;</li> <li>Nettoyez/remplacez la bougie d'allumage ;</li> </ul>

<p>Le moteur à combustion tourne irrégulièrement :</p> <ul style="list-style-type: none"> <li>• Le filtre à air est sale ;</li> </ul>	<ul style="list-style-type: none"> <li>• Nettoyez/remplacez le filtre à air ;</li> </ul>
<p>Le moteur à combustion surchauffe :</p> <ul style="list-style-type: none"> <li>• Les ailettes de refroidissement sont sales ;</li> <li>• Le niveau d'huile du moteur est trop bas ;</li> </ul>	<ul style="list-style-type: none"> <li>• Nettoyez les ailettes de refroidissement ;</li> <li>• Ajoutez d'huile moteur ;</li> </ul>
<p>Forte génération de fumée :</p> <ul style="list-style-type: none"> <li>• Le niveau d'huile est trop élevé ;</li> <li>• Le filtre à air est sale ;</li> </ul>	<ul style="list-style-type: none"> <li>• Ajustez le niveau d'huile ;</li> <li>• Nettoyez/remplacez le filtre à air ;</li> </ul>
<p>Vibration excessive du moteur :</p> <ul style="list-style-type: none"> <li>• Mauvaise fixation du moteur ;</li> </ul>	<ul style="list-style-type: none"> <li>• Serrez les boulons de fixation du moteur ;</li> </ul>
<p>Il n'y a pas de débit à l'orifice de refoulement :</p> <ul style="list-style-type: none"> <li>• La pompe à eau ne s'amorce pas ;</li> <li>• Le tuyau d'aspiration est rompu, coupé ou endommagé ;</li> <li>• La crépine n'est pas immergée ;</li> <li>• Admission d'air sur le raccord du tuyau ;</li> <li>• La crépine est bouchée ;</li> <li>• La hauteur d'aspiration (hauteur entre la crépine et la pompe) est supérieure à la hauteur maximale définie dans la table des données techniques de la motopompe ;</li> </ul>	<ul style="list-style-type: none"> <li>• Amorcez la pompe comme décrit dans le point "Amorçage de la pompe" ;</li> <li>• Remplacez le tuyau d'aspiration ;</li> <li>• Immergez la crépine à plus de 30 cm ;</li> <li>• Installez le joint torique en caoutchouc et serrez-le fermement, remplacez-le s'il est endommagé ;</li> <li>• Nettoyez la crépine ;</li> <li>• Positionnez la motopompe à une hauteur inférieure à la hauteur maximale définie ;</li> </ul>
<p>Faible débit à l'orifice de refoulement :</p> <ul style="list-style-type: none"> <li>• Le tuyau d'aspiration est rompu, coupé ou endommagé ;</li> <li>• Admission d'air sur le raccord du tuyau ;</li> <li>• La crépine est bouchée ;</li> <li>• Le tuyau de refoulement a un diamètre trop petit.</li> <li>• La hauteur d'aspiration (hauteur entre la crépine et la pompe) est très proche de la hauteur maximale définie dans les caractéristiques techniques de la motopompe ;</li> <li>• Le levier d'accélérateur est positionné à basse vitesse ;</li> </ul>	<ul style="list-style-type: none"> <li>• Remplacez le tuyau d'aspiration ;</li> <li>• Installez le joint torique en caoutchouc et serrez-le fermement, remplacez-le s'il est endommagé ;</li> <li>• Nettoyez la crépine ;</li> <li>• Remplacez le tuyau de refoulement ;</li> <li>• Positionnez la motopompe de manière à réduire la hauteur d'aspiration ;</li> <li>• Tirez sur le levier d'accélérateur vers la gauche ;</li> </ul>

**CERTIFICAT DE GARANTIE**

La garantie de ce produit est conforme à la loi en vigueur à partir de la date d'achat. Vous devrez, pourtant, garder la preuve d'achat pendant cette période. La garantie englobe n'importe quel défaut de fabrication, du matériel ou de fonctionnement, ainsi que les pièces de rechange et les travaux nécessaires à sa réparation.

Sont exclues de la garantie la mauvaise utilisation du produit, les éventuelles réparations réalisées par des personnes non autorisées (en dehors de l'assistance de la marque VITO), ainsi que n'importe quel dommage causé par l'utilisation de l'appareil.

**DÉCLARATION DE CONFORMITÉ**

Nous déclarons sous notre responsabilité exclusive que ce produit VIMB15A – MOTOPOMPE À ESSENCE 1.5" sont conformes aux normes et documents normatifs suivants : EN 809:1998/A1:2009, e13\*2016/1628\*2016/1628SRA1/P\*0487\*00, selon les dispositions des directives:

2006/42/CE – Directive relatives aux machines  
(UE) 2016/1628 – Directive Euro V

S. João de Ver,  
15 septembre 2022

Central Lobão S.A.  
Le technicien responsable  
Hugo Santos





19

## DECLARAÇÃO UE DE CONFORMIDADE

**CENTRAL LOBÃO S.A.**  
 RUA DA GÂNDARA, 664  
 4520-606 S. JOÃO DE VER VFR

Declara para os devidos efeitos que o artigo a seguir descrito:

DESCRIÇÃO	CÓDIGO
MOTOBOMBA GASOLINA 1.5"	VIMB15A

Está de acordo com as seguintes normas ou documentos normativos: EN 809:1998/A1:2009, e13\*2016/1628\*2016/1628SRA1/P\*0487\*00, conforme as diretivas:

**Diretiva 2006/42/EC** – Diretiva Máquinas  
**Diretiva (EU) 2016/1628** – Euro V

S. João de Ver, 15 de setembro de 2022

Central Lobão S.A.  
 O Técnico Responsável  
 Hugo Santos

Processo técnico compilado por: Hugo Santos







**TOOLS FOR THE BRAVE**

**vito-tools.com**



RUA DA GÂNDARA, 664  
4520-606 S. JOÃO DE VER  
STA. MARIA DA FEIRA - PORTUGAL

VIMB15A\_REV02\_SET22