

# VITO

## PRO POWER



### **VIGI4000**

**PT** GERADOR INVERTER

**ES** GENERADOR INVERTER

**EN** INVERTER GENERATOR

**FR** GROUPE ÉLECTROGÈNE INVERTER

**MANUAL DE  
INSTRUÇÕES**  
MANUAL DE INSTRUCCIONES  
INSTRUCTION MANUAL  
MODE D'EMPLOI

## ÍNDICE

### PT

DESCRIÇÃO DA FERRAMENTA E CONTEÚDO DA EMBALAGEM .....	5
INTRUÇÕES GERAIS DE SEGURANÇA E UTILIZAÇÃO .....	7
Geral .....	7
Abastecimento e manuseamento da gasolina .....	7
Segurança elétrica .....	8
Transporte do gerador .....	8
Antes de começar a trabalhar .....	8
Durante o trabalho .....	8
Manutenção e limpeza .....	9
Armazenamento no caso de períodos de paragem mais longos .....	10
Assistência Técnica .....	10
INTRUÇÕES DE MONTAGEM, FUNCIONAMENTO E MANUTENÇÃO .....	10
INTRUÇÕES DE FUNCIONAMENTO .....	10
Tomada AC .....	11
Interruptor 3 em 1 .....	11
Luz de Aviso do Óleo (Vermelha) .....	11
Luz de Aviso de Sobrecarga (Vermelha) .....	12
Luz Piloto AC (Verde) .....	12
Proteção DC .....	12
Controlo Inteligente do Motor (ESC) .....	12
Terminal de ligação à terra .....	12
Ligação da bateria .....	13
Arranque do motor .....	13
Paragem do motor .....	13
Ligação do gerador à instalação elétrica de um edifício .....	13
Combustível .....	14
Carregar baterias .....	14
Faixa de Aplicação .....	14
Funcionamento em altitude elevada .....	15

Funcionamento em paralelo .....	15
INSTRUÇÕES DE MANUTENÇÃO .....	15
Verificação e muda do óleo do motor .....	15
Limpeza do filtro do ar .....	16
Verificação e substituição da vela de ignição .....	16
Armazenamento e limpeza .....	16

PROTEÇÃO DO MEIO AMBIENTE .....	17
APOIO AO CLIENTE .....	17
PLANO DE MANUTENÇÃO .....	18
PERGUNTAS FREQUENTES / RESOLUÇÃO DE PROBLEMAS .....	19
CERTIFICADO DE GARANTIA .....	20
DECLARAÇÃO DE CONFORMIDADE .....	20

### ES

DESCRIPCIÓN DEL APARATO Y CONTENIDO DEL EMBALAJE .....	21
INSTRUCCIONES GENERALES DE SEGURIDAD Y UTILIZACIÓN .....	23
General .....	23
Repostaje y manejo de la gasolina .....	23
Seguridad eléctrica .....	24
Transporte del generador .....	24
Antes de empezar a trabajar .....	24
Durante el trabajo .....	24
Mantenimiento y limpieza .....	25
Almacenamiento en caso de parada más prolongadas .....	26
Asistencia técnica .....	26
INSTRUCCIONES DE MONTAJE, FUNCIONAMIENTO Y MANTENIMIENTO .....	26
INSTRUCCIONES DE FUNCIONAMIENTO .....	26
Toma de corriente CA .....	27
Interruptor 3 en 1 .....	27
Luz de advertencia de falta de aceite (Roja) .....	27
Luz de advertencia de Sobrecarga (Roja) .....	28
Luz Piloto CA (Verde) .....	28

Protector CC .....	28	Technical Assistance .....	42
Control Económico del Motor (ESC) .....	28	ASSEMBLY, OPERATION AND MAINTENANCE INSTRUCTIONS .....	42
Terminal de puesta a tierra .....	28	OPERATING INSTRUCTIONS .....	42
Conexión de la batería .....	29	AC socket .....	43
Arranque del motor .....	29	3 in 1 switch .....	43
Parada del motor .....	29	Oil alert indicator light (Red).....	43
Conexión del generador a la instalación eléctrica de un edificio .....	29	Overload indicator light (Red).....	44
Combustible .....	30	Ac pilot light (Green) .....	44
Cargar baterías.....	30	DC overload protector .....	44
Rango de potencia .....	30	Electronic speed control (ESC) .....	44
Funcionamiento a gran altitud .....	31	Ground terminal .....	44
Funcionamiento en paralelo .....	31	Battery connection .....	45
INSTRUCCIONES DE MANTENIMIENTO .....	31	Starting the engine .....	45
Comprobación y cambio de aceite del motor.....	31	Stopping the engine .....	45
Limpieza del filtro de aire.....	32	Connecting the generator to the building's electrical system .....	45
Comprobación y cambio de la bujía .....	32	Fuel.....	46
Almacenamiento y limpieza.....	32	Charging batteries .....	46
PROTECCIÓN DEL MEDIO AMBIENTE .....	33	Power range.....	46
ATENCIÓN AL CLIENTE.....	33	High altitude operation.....	47
PLAN DE MANTENIMIENTO .....	34	Parallel operation.....	47
PREGUNTAS FRECUENTES/ RESOLUCIÓN DE PROBLEMAS 35		MAINTENANCE INSTRUCTIONS .....	47
CERTIFICADO DE GARANTÍA.....	36	Checking and changing the engine oil .....	47
DECLARACIÓN DE CONFORMIDAD .....	36	Air filter cleaning.....	48
		Checking and changing the spark plug .....	48
		Storage and cleaning .....	48
<b>EN</b>		ENVIRONMENTAL POLICY .....	49
APPLIANCE DESCRIPTION AND PACKAGING CONTENT .....	37	CUSTOMER SERVICE.....	49
GENERAL SAFETY AND USE INSTRUCTIONS .....	39	MAINTENANCE SCHEDULE.....	50
General.....	39	FREQUENTLY ASKED QUESTIONS/ TROUBLESHOOTING.....	51
Petrol fuelling and handling .....	39	WARRANTY CERTIFICATE .....	52
Electrical safety instructions .....	40	DECLARATION OF CONFORMITY.....	52
Generator transport .....	40		
Before you start operating.....	40	<b>FR</b>	
While operating.....	40	DESCRIPTION DE L'APPAREIL ET CONTENU DE L'EMBALLAGE .....	53
Maintenance and cleaning .....	41		
Long-term storage .....	42		

INSTRUCTIONS GÉNÉRALES DE SÉCURITÉ ET D'UTILISATION .....	55	INSTRUCTIONS D'ENTRETIEN .....	63
Règles générales .....	55	Contrôle du niveau et vidange d'huile du moteur	63
Ravitaillement et manipulation d'essence .....	55	Nettoyage du filtre à air .....	64
Sécurité électrique .....	56	Contrôle et remplacement de la bougie d'allumage .....	64
Transport du groupe électrogène .....	56	Stockage et nettoyage .....	64
Avant de commencer à travailler .....	56	PROTECTION DE L'ENVIRONNEMENT .....	65
Au cours du travail .....	56	SERVICE CLIENT .....	65
Entretien et nettoyage .....	57	PROGRAMME D'ENTRETIEN .....	66
Stockage en cas d'arrêt prolongé .....	58	FOIRE AUX QUESTIONS/ DÉPANNAGE .....	67
Assistance Technique .....	58	CERTIFICAT DE GARANTIE .....	68
INSTRUCTIONS DE MONTAGE, FONCTIONNEMENT ET ENTRETIEN .....	58	DÉCLARATION DE CONFORMITÉ .....	68
INSTRUCTIONS DE FONCTIONNEMENT .....	58	DECLARAÇÃO DE CONFORMIDADE .....	69
Prise CA .....	59		
Interrupteur 3 en 1 .....	59		
Voyant du niveau d'huile (Rouge) .....	59		
Voyant lumineux de surcharge (Rouge) .....	60		
Voyant lumineux CA (Vert) .....	60		
Protecteur de circuit CC .....	60		
Contrôle Intelligent du Moteur (ESC) .....	60		
Borne de terre .....	60		
Branchement de la batterie .....	61		
Démarrer le moteur .....	61		
Arrêter le moteur .....	61		
Branchement du groupe électrogène sur l'installation électrique d'un bâtiment .....	61		
Carburant .....	62		
Charger des batteries .....	62		
Gamme de puissance .....	62		
Fonctionnement à haute altitude .....	63		
Fonctionnement en parallèle .....	63		

DESCRIÇÃO DA FERRAMENTA E CONTEÚDO DA EMBALAGEM

GERADOR INVERTER 4000 - VIGI4000

Legenda A

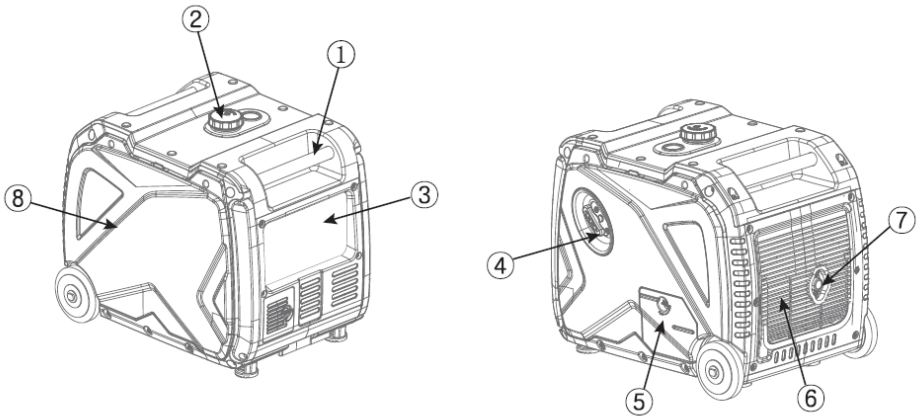

Legenda B

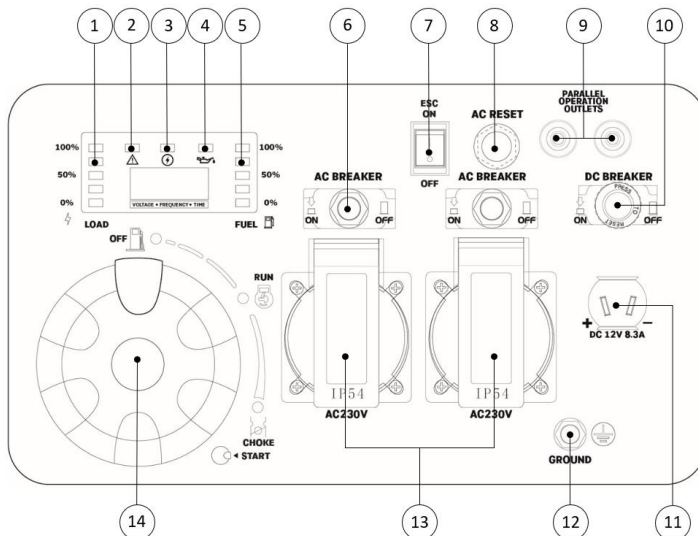

Lista de Componentes	
Legenda A	
1	Pega de transporte
2	Tampa do tanque de combustível
3	Painel de controlo
4	Starter
5	Tampa de acesso ao nível de óleo
6	Saída de ar
7	Escape silencioso
8	Tampa de manutenção da vela de ignição
Legenda B	
1	Indicador de carga
2	Luz de aviso de sobrecarga
3	Luz piloto AC
4	Luz de aviso do óleo
5	Indicador de combustível
6	Proteção AC
7	Interruptor ESC (Controlo Inteligente do Motor)
8	Reset AC
9	Terminais de funcionamento em paralelo
10	Proteção DC
11	Tomada DC
12	Terminal terra
13	Tomada AC
14	Interruptor 4 em 1

## Símbologia



Alerta de segurança ou chamada de atenção.



Para reduzir o risco de lesões, o utilizador deve ler o manual de instruções.



Proibição de fazer lume e de fumar.



Perigo de choques elétricos.



Perigo de fogo ou explosão.



Respeite a distância de segurança.



Embalagem de material reciclado.





Recolha separada de baterias e/ou ferramentas elétricas.

Especificações Técnicas	
Motor:	Combustão 4T
Potência do motor [cv   kW]:	6.4   4.8
Cilindrada [cc]:	225
Rotação [rpm]:	3600
Combustível:	Gasolina 95
Autonomia [h]:	5
Depósito de combustível [L]:	8.3
Óleo do motor:	15W-40
Cárter do óleo do motor [L]:	0.5
Gerador	
Tensão de saída tomadas AC [V]:	230V AC 50Hz
Corrente nominal tomadas AC [A]:	15.2
Potência nominal tomadas AC [kW]: (saída)	3.8
Potência máxima tomadas AC [kW]:	4
Tensão de saída (carregamento) [V]:	12
Corrente (carregamento) nominal DC [A]:	8.3
Altitude máxima de funcionamento [m]:	1000
Fator de potência [cosØ]:	1
Nível de potência sonora ( $L_{WA}$ ) [dB]:	94
Peso do produto [Kg]:	45
Dimensões do produto [mm]:	590 x 456 x 511

Conteúdo da Embalagem	
1	Gerador Inverter VIGI4000
1	Cabo de saída DC
1	Conjunto de Chaves
1	Funil para óleo
1	Ficha 16A
1	Manual de instruções

## INTRUÇÕES GERAIS DE SEGURANÇA E UTILIZAÇÃO

 **ATENÇÃO!** Ao utilizar o gerador deve considerar determinadas medidas básicas de segurança, de modo a evitar o risco de incêndio, choques elétricos e acidentes pessoais.

 Leia sempre as instruções de segurança, funcionamento e manutenção antes de começar a utilizar o seu gerador. Guarde o manual de instruções para futuras consultas.

### Geral

Estas medidas preventivas são imprescindíveis para a sua segurança, utilize o gerador sempre com cuidado, de forma responsável e tendo em consideração que o utilizador é responsável por eventuais acidentes causados a terceiros ou aos seus bens.

O gerador só pode ser utilizado por pessoas que tenham lido o manual de instruções e estejam familiarizadas com o manuseamento. Antes da primeira utilização, o utilizador deve obter instruções adequadas e práticas. O utilizador deve ser instruído pelo vendedor ou por outra pessoa competente sobre a utilização do gerador.

O manual de instruções é parte integrante no gerador e tem de ser sempre fornecido.

Familiarize-se com os dispositivos de comando, assim como com a utilização do gerador. O utilizador tem de saber, nomeadamente, como parar rapidamente o gerador.

Utilize a gerador só se estiver em boas condições físicas e psíquicas. Não utilize o gerador se estiver cansado ou sob o efeito de álcool, drogas ou medicamentos. Se sofrer de algum problema de saúde, informe-se junto do seu médico sobre a possibilidade de trabalhar com o gerador.

Nunca permita a utilização do gerador por crianças, pessoas com capacidades físicas, sensoriais ou mentais limitadas, pessoas com falta de experiência e conhecimento do gerador ou outras pessoas que não esteja familiarizada com as instruções de utilização.

 O gerador apenas pode ser utilizado conforme descrito neste manual de instruções. Não é permitida qualquer outra utilização, que possa ser perigosa e provoque ferimentos no utilizador ou danos no gerador.

Por motivos de segurança, é proibida qualquer alteração ao gerador além da montagem de acessórios autorizados pelo fabricante. Qualquer alteração efetuada anula o direito à garantia.

Poderá obter informações sobre os acessórios autorizados junto do seu distribuidor oficial VITO.

### Abastecimento e manuseamento da gasolina

 A gasolina é tóxica e altamente inflamável! Guarde a gasolina apenas em recipientes previstos e homologados para esse efeito. Enrosque e aperte sempre as tampas dos recipientes de abastecimento. As tampas com defeito devem ser substituídas.

Nunca utilize garrafas ou semelhantes para remover ou armazenar produtos de serviço, como, por exemplo, combustível. Alguém, em particular as crianças, poderá ser levado por engano a bebê-las.

O abastecimento de gasolina deve ser realizado antes do motor de combustão ser ligado e com o gerador colocado numa superfície nivelada. Enquanto o motor estiver a funcionar, não é permitido abrir a tampa do depósito nem reabastecer com gasolina.

Reabasteça e esvazie o depósito de combustível do gerador apenas ao ar livre. Antes de abastecer, desligue o motor e deixe-o arrefecer.

Não encha o depósito de combustível demasiado. No sentido de permitir que o combustível tenha espaço para se expandir, nunca adicione combustível acima do rebordo inferior do bocal de enchimento.

Caso transborde gasolina, limpe imediatamente qualquer combustível derramado. O motor de combustão apenas deve ser ligado depois da superfície suja com gasolina ser limpa. Dever-se-á evitar qualquer tentativa de ignição até que os vapores da gasolina se tenham volatilizado (secar com pano).

Se a gasolina entrar em contacto com o vestuário, este tem de ser mudado.

 Mantenha a gasolina afastada de faíscas, chamas, fontes de calor ou outras fontes de ignição. Não fume junto a recipientes e gerador com gasolina, nem durante o processo de abastecimento.

## Segurança elétrica

 O gerador produz energia elétrica suficiente para causar choque elétrico capaz de provocar danos e ferimentos no utilizador, em caso de má utilização.

 Não use o gerador ou equipamentos elétricos em ambientes húmidos, como chuva ou neve, perto de piscinas ou sistemas de rega, com as mãos molhadas. Estas ações podem resultar em eletrocussão. Mantenha o gerador seco.

Se o gerador for armazenado no exterior, sem proteção contra as condições climáticas, verifique todos os componentes elétricos no painel de controlo antes de cada utilização. A existência de humidade ou gelo podem provocar mau funcionamento e curto-circuito nos componentes elétricos que podem resultar em eletrocussão.

A proteção contra choques elétricos depende do disjuntor instalado no painel de comando e controlo do gerador. Se o disjuntor tiver de ser substituído, contate o distribuidor para substituir o disjuntor por um com iguais características.

Utilize apenas extensões isoladas, com cabos elétricos de secção adequada às potências dos equipamentos. Se utilizar cabos com secção de 1.5 mm<sup>2</sup>, o comprimento da extensão não deve exceder os 60m, se a secção for 2.5 mm<sup>2</sup>, não deve exceder os 100m.

## Transporte do gerador

Não transporte a gerador com o motor de combustão a funcionar. Antes do transporte, desligue o motor de combustão e retire o cachimbo da vela de ignição.

Transporte o gerador apenas com o motor de combustão frio e sem combustível.

No transporte do gerador, deve ser respeitada a legislação regional em vigor, em particular a que diz respeito à proteção das cargas e ao transporte de objetos em superfícies de carga.

## Antes de começar a trabalhar

Certifique-se de que o gerador apenas é utilizado por pessoas familiarizadas com o manual de utilização.

 Antes de colocar a gerador em funcionamento, verifique a estanquidade do sistema de combustível, particularmente as peças visíveis como, por exemplo, o depósito, a tampa do depósito e as uniões das mangueiras flexíveis. Em caso de fugas ou danos, não ligue o motor de combustão. Solicite a reparação do gerador a um distribuidor oficial.

Antes da utilização do gerador, substitua as peças avariadas, bem como todas as restantes peças usadas e danificadas.

Verifique se todas as porcas e parafusos estão convenientemente apertados. É importante uma revisão regular de modo a garantir as questões de segurança e o rendimento do gerador.

Antes da utilização do gerador, verifique se a vela de ignição está devidamente ligada ao cachimbo.

Realize todos os ajustes e trabalhos necessários à correta montagem do gerador, caso tenha dúvidas ou dificuldades dirija-se ao seu distribuidor oficial.

Para garantir que trabalha com o gerador em segurança, antes da colocação em funcionamento, é necessário verificar se:

- Todo o gerador está montado corretamente;
- Os dispositivos de segurança estão em perfeitas condições e se funcionam corretamente. Nunca utilize o gerador se os dispositivos de segurança estiverem em falta, danificados ou gastos;
- O depósito de combustível, os componentes de condução de combustível e a tampa do depósito se encontram em perfeitas condições.

Tenha em conta as normas municipais sobre as horas em que é permitido usar geradores com motor de combustão.

## Durante o trabalho

 Mantenha terceiros afastados da zona de operação do gerador. Nunca trabalhe enquanto estiverem animais ou pessoas, em particular crianças, na zona de risco.

O sistema de exaustão (escape) atinge temperaturas elevadas suscetíveis de provocar ignição em alguns materiais. Mantenha materiais inflamáveis afastados do gerador.

Mantenha o gerador afastado, pelo menos 1 m, de estruturas, edifícios e outros equipamentos durante o funcionamento. Não fixe o gerador a qualquer estrutura.

Utilize o gerador com especial cuidado quando estiver a trabalhar próximo de encostas, valas e poços. Coloque o gerador num piso firme, plano e a uma distância suficientemente segura desses locais de perigo.



 Em caso de enjoos, dores de cabeça, problemas de visão (por exemplo, redução do campo de visão), problemas de audição, tonturas, redução da capacidade de concentração, pare imediatamente o trabalho. Estes sintomas podem ser provocados, entre outras coisas, devido a concentrações de gases de escape demasiado elevadas.

O motor de combustão produz gases de escape venenosos assim que começa a trabalhar. Esses gases contêm monóxido de carbono tóxico, um gás incolor e inodoro, bem como outras matérias nocivas. A inalação de monóxido de carbono pode causar perda de consciência e pode levar à morte. O motor de combustão nunca pode ser colocado em funcionamento em espaços fechados ou mal arejados.

Os dispositivos de comando e de segurança instalados no gerador não podem ser retirados nem inibidos.

Durante o funcionamento, o gerador nunca pode ser levantado, empurrado ou puxado.

Colocação em funcionamento:

Ligue o gerador com cuidado seguindo as indicações de funcionamento do manual de instruções. A utilização do gerador de acordo com estas instruções diminui o risco de ferimentos.

 Quando a pega do sistema de arranque volta à posição de origem, a mão e o braço poderão ser deslocados de forma rápida em direção ao motor de combustão. Este retrocesso poderá causar fraturas, contusões e entorses.

Os equipamentos só devem ser ligados ao gerador após o motor de combustão estar em funcionamento.

A carga ligada ao gerador deve estar de acordo com a capacidade do gerador. Sobrecarregar o gerador vai danificá-lo ou encurtar o tempo de vida útil.

O gerador não deve trabalhar a velocidades para as quais não foi dimensionado. Trabalhar com velocidades acima do previsto pelo fabricante, vai aumentar o perigo de ferimentos no utilizador e danos no equipamento.

Não tape o gerador enquanto estiver em funcionamento. De modo a evitar riscos de incêndio, as saídas de ventilação e do escape deverão permanecer desobstruídas.

Não modifique peças que possam incrementar ou baixar a velocidade definida pelo fabricante.

Utilização no trabalho:

Desligue o motor de combustão se:

- Sempre que pretenda abandonar fisicamente o gerador ou se este não estiver a ser vigiado;
- Antes de reabastecer o depósito. Abasteça apenas com o motor de combustão frio.

Desligue o motor de combustão e retire o cachimbo da vela de ignição:

- Antes de inclinar, elevar, carregar ou transportar o gerador;
- Antes do gerador ser verificado, limpo ou antes da realização de trabalhos de reparação do mesmo.

Desligue todos os equipamentos ligados ao gerador antes de o desligar.

## Manutenção e limpeza

Para a realização da manutenção do gerador, apresentamos algumas normas de segurança. No entanto, como não é possível cobrir todos os riscos possíveis de acontecer durante os trabalhos de manutenção, apenas o utilizador pode decidir se vai realizar ou não a tarefa.

Em trabalhos de manutenção e limpeza, troca de acessórios bem como no transporte do gerador, utilize sempre luvas.

Antes do início dos trabalhos de limpeza, ajuste, reparação e manutenção:

- Coloque o gerador num piso firme e plano;
- Desligue o motor de combustão e deixe-o arrefecer;
- Retire o cachimbo da vela de ignição.

 Afaste o cachimbo da vela de ignição, dado que uma faísca de ignição inadvertida pode provocar queimaduras ou choques elétricos. Um contacto inadvertido da vela de ignição com o cachimbo da vela de ignição pode originar um arranque involuntário do motor de combustão.

 Deixe o gerador arrefecer em particular, antes de efetuar trabalhos de manutenção, na área do motor de combustão, do coletor de escape e do silenciador. Podem ser atingidas temperaturas de 80° C e superiores.

Verifique frequentemente o gerador, especialmente antes do armazenamento (por exemplo, antes do período de inverno), quanto a desgaste e danos.

Substitua imediatamente as peças gastas ou danificadas, por motivos de segurança, de modo que o gerador esteja sempre em condições de funcionamento seguro.

Limpeza:

O gerador deve de ser cuidadosamente limpo na sua totalidade após ser utilizado.

Limpe o motor à mão (evite introduzir água no filtro de ar e no escape). Evite molhar os controlos e outros equipamentos/acessórios difíceis de secar. A água estimula o aparecimento de corrosão e ferrugem nos elementos metálicos e provoca danos nos equipamentos elétricos.

Não utilize produtos de limpeza agressivos. Estes produtos podem danificar plásticos e metais, prejudicando o funcionamento seguro do seu gerador.

Trabalhos de manutenção:

Apenas podem ser realizados trabalhos de manutenção descritos neste manual de instruções, todos os restantes trabalhos deverão ser executados por um distribuidor oficial.

Se lhe faltarem os conhecimentos e os meios necessários, dirija-se sempre a um distribuidor oficial.

Utilize apenas ferramentas ou acessórios acopláveis autorizados pela VITO para este gerador ou peças tecnicamente idênticas. Caso contrário, poderão ocorrer ferimentos ou danos no gerador. Em caso de dúvidas, deverá dirigir-se a um distribuidor oficial.

Por motivos de segurança, os componentes de condução de combustível (mangueiras, torneira, depósito, tampa do depósito e ligações) devem ser verificados regularmente, de forma a detetar danos e locais com fugas. Se necessário, deverão ser substituídos por distribuidor oficial.

Mantenha os autocolantes de advertência e de indicação sempre limpos e legíveis.

Mantenha todas as porcas e parafusos bem apertados, para que o gerador esteja em condições de funcionar com segurança.

Se retirar componentes ou dispositivos de segurança para efetuar trabalhos de manutenção, estes deverão ser imediatamente recolocados de forma correta.

## Armazenamento no caso de períodos de paragem mais longos

Deixe o motor de combustão arrefecer antes de colocar o gerador num compartimento fechado. Durante o funcionamento, o escape fica extremamente quente e permanece assim durante alguns minutos após desligar o motor. Evite tocar no escape enquanto está quente.

Nunca guarde o gerador com gasolina no depósito dentro de um edifício. Os vapores de gasolina que se formam podem entrar em contacto com chamas ou faíscas e inflamar-se.

Guarde o gerador num local seco, com o depósito vazio e a reserva de combustível num compartimento bem fechado e bem ventilado. Evite locais com elevada humidade de modo a evitar o aparecimento de corrosão e ferrugem.

Caso pretenda esvaziar o depósito, por exemplo, na paragem antes do período de Inverno, o esvaziamento do depósito de combustível apenas se deve realizar ao ar livre.

Armazene o gerador em estado operacional.

Certifique-se de que o gerador está protegido contra uma utilização indevida (por exemplo, por crianças).

## Assistência Técnica

O seu gerador deve ser reparado apenas pelo serviço de assistência técnica da marca, ou por pessoal qualificado, apenas com peças de substituição originais.

## INSTRUÇÕES DE MONTAGEM, FUNCIONAMENTO E MANUTENÇÃO

### INSTRUÇÕES DE FUNCIONAMENTO

Este gerador foi testado e ajustado em fábrica. Se o gerador não produzir energia na tensão correta, consulte a assistência técnica autorizada.

- A potência nominal, é a potência que o gerador pode fornecer durante o funcionamento contínuo;
- A potência máxima, é a potência que o gerador pode fornecer durante um curto período de tempo;
- Muitos equipamentos elétricos necessitam de potência superior à indicada nas características técnicas, durante o arranque e a paragem dos motores. Quando o equipamento necessita desta potência extra, o gerador fornece a energia necessária, durante um curto período de tempo.

Verifique a potência máxima do equipamento antes de a ligar ao gerador. Caso a potência seja superior à potência máxima do gerador, não o ligue.

### Tomada AC

Certifique-se que todos os dispositivos elétricos estão desligados antes de conectá-los.

Ao ligar um equipamento ou extensão à tomada AC do gerador, deve garantir os seguintes aspetos:

- Os equipamentos e as extensões estão em bom estado. Equipamentos e extensões com defeito podem provocar choques elétricos;
- Se um equipamento começar a operar de forma anormal, ficar mais lento ou parar repentinamente, desligue-o imediatamente;
- A potência dos equipamentos não pode ser superior à capacidade do gerador. Nunca exceda a potência máxima do gerador. A potência máxima permitida pelo gerador, não pode ser utilizado durante um período superior a 1/2 hora.

 Exceder o tempo limite na carga máxima vai sobrecarregar lentamente o gerador e embora não desligue o disjuntor, vai encurtar a vida útil do gerador.

Certifique-se que liga o gerador à terra. Quando o dispositivo elétrico está ligado à terra, o gerador também deve estar.

Para ligar os equipamentos ao gerador, proceda da seguinte forma:

1. Ligue o gerador;
2. Ligue o ESC;
3. Ligue a ficha AC;
4. Certifique-se que a luz piloto AC (3B) está ligada;
5. Pode ligar o dispositivo elétrico.

 O ESC deve ser desligado para aumentar a velocidade do motor para as rpm corretas. Se o gerador estiver ligado a várias cargas ou consumidores de eletricidade, lembre-se de ligar primeiro aquele com a corrente mais alta e em último o que tem a corrente mais baixa.

### Interruptor 4 em 1

1 – Interruptor do motor/válvula de combustível “OFF”;  
O circuito de ignição está desligado. O circuito de combustível está desligado.

O mecanismo não funcionará.

2 – Interruptor do motor/válvula de combustível/fecho de ar  “RUN”;



O circuito de ignição está ligado. O circuito de combustível está ligado. O fecho de ar está ligado.

O motor pode entrar em funcionamento.

3 – Interruptor do motor/válvula de combustível/fecho de ar  “CHOKE”;

O circuito de ignição está ligado. O circuito de combustível está ligado. O fecho de ar está desligado.

O motor pode entrar em funcionamento.

 Não é preciso o fecho de ar  para ligar um motor quente.

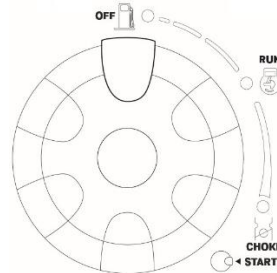

### Luz de Aviso do Óleo (Vermelha)

Quando o nível do óleo desce abaixo do nível mínimo, a luz de aviso do óleo (4B) acende e o motor para automaticamente.

 Se o motor parar ou não arrancar, meta o interruptor na posição “ON” e puxe o starter. Se a luz de aviso do óleo piscar por alguns segundos, o óleo no motor é insuficiente. Adicione óleo e ligue o motor.

## Luz de aviso de sobrecarga

A luz de aviso de sobrecarga (2B) acende quando uma sobrecarga de um dispositivo elétrico ligado é detetada, a unidade de controlo do inversor sobreaquece ou a tensão de saída AC aumenta. De seguida, o protetor AC disparará, interrompendo a geração de energia para proteger o gerador e quaisquer dispositivos elétricos ligados. A luz piloto AC (3B) apaga-se e a luz indicadora de sobrecarga permanece acesa, mas o motor não para de funcionar. Quando a luz de aviso de sobrecarga acende e a produção de energia para, proceda da seguinte forma:

1. Desligue qualquer dispositivo elétrico conectado e desligue o motor;
2. Reduza a potência total nos dispositivos elétricos conectados na saída nominal;
3. Verifique se há bloqueios na entrada de ar de refrigeração e ao redor da unidade de controlo;
4. Após verificação, reinicie o motor.

 A luz de aviso de sobrecarga pode acender por alguns segundos no início ao usar dispositivos elétricos que requerem uma grande corrente inicial, como um compressor ou uma bomba submersível. No entanto, isso não é sinal de mau funcionamento.

## Luz Piloto AC

A luz piloto AC (3B) acende quando o motor liga e produz energia.

## Proteção DC

A proteção DC (10B) desliga-se automaticamente "OFF" quando o dispositivo elétrico ligado ao gerador está a operar e a corrente acima dos fluxos normais. Para usar este dispositivo novamente, ligue a proteção DC pressionando o botão para "ON".

"ON" – Com tensão na tomada.

"OFF" – Sem tensão na tomada.

 Reduza a carga do dispositivo elétrico conectado abaixo da saída nominal especificada do gerador se a proteção DC desligar. Se a proteção DC desligar novamente, pare de usar o dispositivo imediatamente e consulte o revendedor autorizado.

## Controlo Inteligente do Motor (ESC)

"ON"

Quando o interruptor do ESC (7B) está "ON", a unidade de controlo económico controla a velocidade do motor de acordo com a carga conectada. Os resultados são melhores consumos de combustível e menos ruído.

"OFF"

Quando o interruptor do ESC está "OFF", o motor funciona na faixa nominal de rpm (3600rpm) independentemente da carga conectada ou não.



O ESC deve estar na posição "OFF" ao usar dispositivos elétricos que exijam uma grande corrente inicial/de arranque, como um compressor ou uma bomba submersível.

## Terminal de ligação à terra

O terminal de ligação à terra (12B) está ligado ao painel de comando e controlo, às partes metálicas não transportadoras de corrente e aos terminais de terras de cada tomada.

Para prevenir choques elétricos ao utilizador, danos no gerador e aos equipamentos a ele ligados, conecte o terminal de terra ao solo. Para isso utilize um fio com capacidade adequada, conforme indicado em baixo.

0.12 mm → 1 A.

Por exemplo: para 20 A, um fio de 2.4 mm.

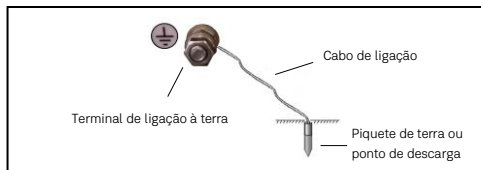



## Ligação da bateria

1. Usando uma chave de fendas, retire o parafuso e a tampa de acesso há bateria;
2. Puxando a correia de borracha para baixo, liberte a fivela de metal por baixo da bateria;
3. Retire a bateria até o terminal negativo estar há vista. Puxe e ligue o cabo preto no terminal negativo;

O cabo positivo já está ligado no terminal positivo. No entanto verifique se esta ligado.

4. Coloque a bateria dentro do gerador e aperte a correia de borracha;
5. Coloque a tampa de acesso há bateria e aperte o parafuso.

## Arranque do motor

1. Coloque o interruptor ESC na posição "OFF" (10B);
2. Coloque o interruptor 4 em 1 na posição  "CHOKE" (14B):
  - Circuito de ignição ativo;
  - Circuito de combustível ativo;
  - Fecho de ar desativado.
3. Pressione o botão vermelho para o motor arrancar;
4. Após o arranque do motor, coloque o interruptor na posição "RUN" .

Nota:

- Ao ligar o motor, com o ESC ligado e não houver carga no gerador:
- Se a temperatura ambiente for inferior a 0°C, o motor vai trabalhar a 3600rpm durante 5 minutos;
- Se a temperatura ambiente for inferior a 5°C, o motor vai trabalhar a 3600rpm durante 3 minutos;
- O ESC opera normalmente depois dos períodos mencionados anteriormente, enquanto estiver ligado.

## Paragem do motor

1. Desligue o ESC (10B);
2. Desconecte qualquer dispositivo elétrico;
3. Vire o interruptor 4 em 1 para a posição  "OFF" (14B):
  - Circuito de ignição está desligado;
  - Circuito de combustível está desligado.

## Ligação do gerador à instalação elétrica de um edifício

O gerador pode fornecer energia elétrica de emergência a uma residência quando existir interrupção de fornecimento de energia da rede pública. Ao utilizar o gerador, o objetivo não é fornecer energia para todos os equipamentos da casa, mas sim, ao que é considerado essencial.



A ligação do gerador à instalação elétrica de um edifício deve ser efetuada de forma correta para evitar danos no gerador e evitar os riscos de acidente.

As ligações devem ser efetuadas apenas por eletricista qualificado ou por pessoas com experiência em instalações elétricas. Devem garantir o isolamento do gerador com a rede pública.

Em caso de falha da rede de energia pública, sempre que liga o gerador à instalação elétrica de um edifício para fornecer energia, deve desligar o disjuntor de corte geral de energia no quadro elétrico geral do edifício.

Não ligue o gerador à instalação elétrica de um edifício, se esta não tiver um disjuntor de corte geral de energia instalado por técnico qualificado.



Caso o disjuntor de corte geral não esteja desligado, quando a energia da rede elétrica é reposta, pode existir corrente de retorno no gerador e provocar:

- Eletrocussão do utilizador ou outros em contato com o gerador;
- Incêndio ou explosão do gerador e incêndio da instalação elétrica do edifício.

O gerador não pode ser ligado ou conectado a outras fontes de energia.

Deve desligar o gerador, antes de ligar o disjuntor de corte geral de energia, para voltar a utilizar a energia da rede pública.

## Combustível

O motor do gerador está preparado para funcionar com gasolina 95. Nunca utilize gasolina contaminada ou mistura de óleo e gasolina. Evite ter sujeidade ou água no depósito.

Para verificar o nível de combustível e atestar o depósito, o motor deve estar parado.

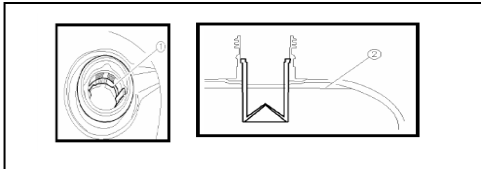

**!** Ao encher o depósito de combustível, não ultrapasse o nível máximo, o limite superior do filtro.

## Carregar baterias

- A corrente contínua do gerador é 12V;
- Ligue primeiro o motor e só depois ligue o gerador há bateria;
- Depois de começar a carregar a bateria, certifique-se que o protetor DC está ligado.

1. Ligue o motor;
2. Conecte o cabo vermelho do carregador da bateria ao terminal positivo (+);
3. Conecte o cabo preto do carregador da bateria ao terminal negativo (-);
4. Desligue o ESC para começar a carregar a bateria.

- Certifique-se que o ESC está desligado enquanto a bateria carrega;
- Certifique-se que liga os cabos nos terminais corretos. Nunca ligue ao contrário;
- Certifique-se que liga firmemente os cabos aos terminais, de forma a estes não se desconectarem com a vibração do motor ou outras perturbações;
- O protetor DC desliga-se automaticamente se a corrente passar acima dos valores normais, durante o carregamento da bateria. Para colocar a bateria a carregar outra vez, ligue o protetor DC, pressionando o botão. Se o protetor se desligar outra vez, desconecte a bateria imediatamente e consulte a marca ou o revendedor autorizado.

## Faixa de Aplicação

Ao usar o gerador, verifique se a carga total está dentro dos valores normais de saída nominal de um gerador. Caso contrário, podem ocorrer danos.

AC			
Fator de potência	1	0.8-0.95	0.4-0.75 (Eficiência 0.85)
Potência nominal de saída	≤3800W	≤3040W	≤1520W

O uso simultâneo de energia AC e DC é possível, mas a potência total não deve exceder a potência nominal.

Potência nominal do gerador		3800W
Frequência	Fator de potência	
AC	1.0	≤ 4000W
DC	-----	100W (12V / 8.3A)

**!** A luz de aviso de sobrecarga acende quando a potência total excede a faixa de aplicação.

- Não sobrecarregue. A carga total de todos os aparelhos elétricos na deve exceder a faixa de alimentação do gerador. Sobrecarga vai danificar o gerador;
- Ao fornecer energia a equipamentos de precisão, controladores eletrônicos, computadores, equipamentos baseados em microcomputadores ou carregadores de baterias, mantenha o gerador a uma distância suficiente para evitar interferência elétrica do motor. Verifique também se o ruído elétrico do motor não interfere com outros dispositivos elétricos localizados perto do gerador;
- Se o gerador for fornecer equipamentos médicos, primeiro deve-se obter orientação do fabricante, de um profissional médico ou de um hospital;
- Alguns aparelhos elétricos ou motores elétricos de uso geral têm correntes de arranque altas e, portanto, não podem ser usados, mesmo que estejam dentro dos limites de alimentação indicados na tabela anterior.

## Funcionamento em altitude elevada

Em altitude elevada, a habitual mistura ar/combustível será extremamente rica. O rendimento irá diminuir e o consumo de combustível aumentará. Uma mistura muito rica vai diminuir a faísca e causar um mau arranque.

O rendimento em altitude elevada pode ser melhorado ao instalar tubagem de combustível mais fina no carburador e ajustar o piloto. Se utilizar o gerador sempre em altitudes superiores a 1000m acima do nível do mar, deve procurar assistência técnica especializada para proceder aos ajustes necessários. Mesmo com injeção de combustível adequada, a potência do gerador diminui em média 3,5%, por cada 300m de aumento de altitude. O efeito da altitude na potência será maior caso não se efetuem os ajustes necessários.

 Se um motor preparado para elevadas altitudes for utilizado em baixas altitudes, a mistura ar/combustível irá reduzir o rendimento e poderá sobreaquecer o motor causando danos sérios no motor.

## Funcionamento em paralelo

O funcionamento em paralelo possibilita a combinação de potências (Tabela 1) de 2 geradores inverteres, independentemente do modelo.

Esta ligação é possível com recurso aos cabos de ligação em paralelo, que permitem maior potência de saída, quando comparado com a utilização individual.

Todos os modelos de geradores inverter VITO estão desenhados, tanto para trabalhar individualmente, como para trabalhar em paralelo.

Tabela 1 - Ligações em paralelo e características resultantes.

Geradores emparelhados	Potencia nominal	Potencia máxima	Autonomia (100%)	Autonomia (50%)
Dois VIGI4000	7600 watts	8000 watts	5 h	8,5 h
Dois VIGI3000	6400 watts	7000 watts	5 h	8,5 h
Dois VIGI2000	3600 watts	4000 watts	3,5 h	6 h
Dois VIGI1250	2000 watts	2500 watts	3,5 h	5,2h
VIGI4000 e VIGI3000	7000 watts	7500 watts	5 h	8,5 h
VIGI4000 e VIGI2000	5600 watts	6000 watts	5 h	8,5 h
VIGI3000 e VIGI2000	5000 watts	5500 watts	5 h	8,5 h
VIGI4000 e VIGI1250	4800 watts	5250 watts	5 h	8,5 h
VIGI3000 e VIGI1250	4200 watts	4750 watts	5 h	8,5 h
VIGI2000 e VIGI1250	2800 watts	3250 watts	3,5 h	6 h

Tabela 2 - Características de utilização individual.

Gerador	Potencia nominal	Potencia máxima	Autonomia (100%)	Autonomia (50%)
VIGI4000	3800 watts	4000 watts	5 h	8,5 h
VIGI3000	3200 watts	3500 watts	5 h	8,5 h
VIGI2000	1800 watts	2000 watts	3,5 h	6 h
VIGI1250	1000 watts	1250 watts	3,5 h	5,2h

Montagem:

1º

Verificar que ambos os geradores estão desligados.



2º

Conectar os cabos da ligação em paralelo respeitando as cores nos terminais.



3º

Ligar os geradores e verificar que o sinal luminoso de indicação de "pronto a trabalhar" (output) esteja ligado.



## INSTRUÇÕES DE MANUTENÇÃO



Antes de qualquer trabalho de manutenção ou de limpeza, coloque o gerador numa superfície nivelada, e retire o cachimbo da vela de ignição.

## Verificação e muda do óleo do motor



O funcionamento com nível de óleo baixo causará danos graves no motor.

1. Coloque o gerador num piso plano;
2. Remova a tampa de acesso ao nível do óleo (5A) e a tampa de abastecimento;
3. Usando o funil encha com a quantidade especifica de óleo recomendado (15W40) e coloque a tampa de abastecimento;
4. Coloque a tampa de acesso ao nível do óleo;

Para efetuar a mudança do óleo:

Evite tirar o óleo do motor, logo a seguir a ter parado o motor.

5. Coloque o gerador numa superfície nivelada, e aqueça o motor por alguns minutos. De seguida vire o interruptor 3 em 1 para "OFF";
6. Remova a tampa de acesso ao nível do óleo;
7. Remova a tampa do depósito do óleo;
8. Coloque uma aparadora por baixo do gerador. Incline o gerador de forma a retirar o óleo do depósito;
9. Certifique-se que tem o gerador numa superfície nivelada, quando colocar o óleo novo;
10. Adicione óleo até ao nível;
11. Limpe a tampa e qualquer óleo que tenha sido derramado;
12. Coloque a tampa do depósito;
13. Coloque a tampa e aperte os parafusos.

## Limpeza do filtro do ar

Nunca utilize o gerador sem filtro do ar, com o filtro danificado ou mal instalado. Caso estas situações aconteçam, vai entrar pó no motor, causando rápidas avarias. Este tipo de danos não está coberto pela garantia do distribuidor.

1. Remova os parafusos, e de seguida remova a tampa;
2. Desaperte as molas de fixação e retire a tampa do filtro;
3. Retire o elemento filtrante e sopre com ar comprimido até este ficar totalmente limpo. Se estiver muito sujo lave-o com água e detergente, e deixe secar completamente;
4. Coloque o elemento filtrante e monte os restantes componentes pela ordem inversa à desmontagem.

A utilização do filtro sujo irá restringir o fluxo de ar no carburador afetando o rendimento do gerador.

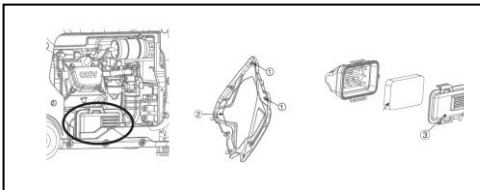

## Verificação e substituição da vela de ignição

Para assegurar um adequado funcionamento do motor, a vela de ignição deve estar limpa e com a folga adequada entre os elétrodos.

1. Remova a tampa lateral, o cachimbo da vela e encaixe a ferramenta na vela;
2. Coloque a pega na ferramenta, inserindo-a no orifício. Rode no sentido contrário aos ponteiros do relógio para desenroscar a vela de ignição e verifique se está limpa;
3. Se não estiver limpa, remova os resíduos acumulados no elétrodo com uma escova de aço;
4. Meça a distância entre os elétrodos com ferramenta adequada. A distância deverá estar situada entre 0.7-0.8 mm. Caso seja necessário dobre o elétrodo até atingir a folga adequada;
5. Efetue um teste à vela de ignição:
  - Conecte a vela ao cachimbo;
  - Mantenha em contato o elétrodo da vela com o corpo do motor e puxe simultaneamente a pega do sistema de arranque;
  - Se a faísca entre os elétrodos for fraca ou não existir, faça o teste com uma vela nova;
  - Se o problema se mantiver com a vela nova, repare ou substitua o sistema de ignição.

6. Verifique se a anilha de vedação está em boas condições;
7. Coloque a vela de ignição com a mão para evitar danos na rosca e aperte de forma a comprimir a anilha de vedação, utilizando a chave fornecida. A vela solta poderá sobreaquecer e provocar danos no motor;
8. Coloque o cachombo da vela e a tampa lateral.

## Armazenamento e limpeza

A preparação do armazenamento durante longos períodos é vital para evitar problemas e aumentar a vida útil do gerador.

### Armazenamento

Nunca guarde o gerador com gasolina no depósito. Dependendo da região e das condições de armazenamento, a gasolina pode deteriorar e oxidar, causando danos no carburador e no sistema de combustível, arranques difíceis e entupimentos provocados pelo depósito de partículas.

Caso tenha armazenado o gerador com gasolina, para evitar arranque difíceis, efetue as recomendações apresentadas a seguir considerando o período de armazenamento anterior:

Menos de 1 mês:

- Utilize o procedimento habitua.

1 mês a 1 ano:

- Retire a gasolina do depósito;
- Coloque o motor em funcionamento até que este pare por falta de combustível.

Superior a 1 ano:

- Retire a gasolina do depósito;
- Coloque o motor em funcionamento até que este pare por falta de combustível;
- Mude o óleo;
- Retire a vela de ignição e coloque óleo do motor (5-10 cl) no cilindro;
- Puxe a pega do sistema de arranque para distribuir o óleo no cilindro e reinstale a vela de ignição;
- Puxe a pega do sistema de arranque devagar enquanto sentir resistência. O pistão está a subir e as válvulas de admissão e escape estão fechadas. Deixar o motor nesta posição vai ajudar a proteger da corrosão interna.

### Limpeza

Limpe o gerador após cada utilização. O manuseamento cuidadoso protege o gerador e aumenta a vida útil.



## PROTEÇÃO DO MEIO AMBIENTE



A embalagem é composta por materiais recicláveis, que pode eliminar através dos pontos de reciclagem locais.



Nunca coloque geradores de combustão no lixo doméstico!

Os lixos como o óleo antigo, combustível, lubrificante, filtros e peças de desgaste podem prejudicar os seres humanos, os animais e o meio ambiente e, como tal, têm de ser devidamente eliminados ou reciclados.

Certifique-se de que um gerador já desativado é encaminhado para ser eliminado de maneira tecnicamente correta.

Antes de mudar o óleo, encontre um local próprio para colocar o óleo usado. Não o coloque no lixo, não despeje em cursos de água ou deixe no chão.

Os regulamentos ambientais locais vão dar-lhe informações detalhadas de como proceder.

Pode obter informações relativas à eliminação do gerador e óleo usados, através dos responsáveis legais pela reciclagem no seu município.

## APOIO AO CLIENTE

WhatsApp: +351 965 157 064

E-mail: [support@vito-tools.com](mailto:support@vito-tools.com)

## PLANO DE MANUTENÇÃO

O plano de manutenção inclui rotinas, procedimentos de inspeção e processos simples de manutenção, utilizando ferramentas básicas requeridas para trabalhar no gerador. Outras tarefas de manutenção mais complicadas ou que requerem ferramentas especiais devem ser efetuadas por técnicos qualificados ou pela assistência técnica.

O plano de manutenção incluído neste manual é baseado nas condições normais de trabalho. Se o gerador for utilizado em condições severas, tais como sobrecarga, sobreaquecimento, condições anormais de humidade ou muito pó, consulte o distribuidor para recomendações aplicáveis para as suas necessidades específicas.

 Falhas no seguimento do plano de manutenção e precauções podem provocar ferimentos ao utilizador ou perda de vida.

Siga sempre os procedimentos e precauções do manual de instruções.

Intervenção	Diário	1º mês ou 20 horas	3 em 3 meses ou 50 horas	Todos os 6 meses ou 100 horas	Todos os anos ou 300 horas
Verificar óleo do motor	✓				
Mudar óleo do motor		✓		✓	
Verificar limpeza do filtro de ar	✓				
Limpar filtro de ar		✓ (1)			
Substituir filtro de ar			✓		
Limpar purga do carburador				✓	
Limpar e reajustar vela de ignição				✓	
Mudar a vela de ignição					✓
Limpar abafador de faíscas			✓		
Limpar depósito, filtro do depósito de combustível				✓	
Verificar velocidade do ralenti					✓ (2)
Verificar/ajustar folga da válvula					✓ (2)
Verificar circuito de combustível	De 2 em 2 anos (substituir se necessário) (2)				
Verificar câmara de combustão	Após 500 horas (2)				
Limpar cabeça do cilindro e pistão	< 225cc, a cada 125 horas ≥255cc, a cada 250 horas (2)				

(1) Efetue a manutenção mais frequente quando o gerador for utilizado em áreas com muito pó.

(2) A assistência a estes itens deve ser efetua da pelo concessionário de assistência, a não ser que possua as ferramentas apropriadas e conhecimentos mecânicos.

## PERGUNTAS FREQUENTES / RESOLUÇÃO DE PROBLEMAS

Pergunta/Problema - Causa	Solução
<p>O motor de combustão não arranca:</p> <ul style="list-style-type: none"> <li>• O depósito não tem combustível; Tubagem do combustível obstruída; Tubagem do combustível mal colocada ou dobrada;</li> <li>• O combustível no depósito é de má qualidade está sujo ou já é velho;</li> <li>• Cachimbo removido da vela de ignição; O cabo de ignição não está bem ligado à ficha;</li> <li>• A vela de ignição tem fuligem ou está danificada; Distância incorreta dos elétrodos;</li> <li>• O interruptor do motor não está na posição "ON";</li> <li>• Não existe compressão suficiente. É necessária pouca força para acionar o sistema de arranque;</li> <li>• O filtro de ar está sujo;</li> <li>• O motor de combustão está "encharcado" devido às várias tentativas de o pôr a trabalhar;</li> <li>• Nível do óleo do motor muito baixo; Gerador muito inclinado;</li> <li>• A alavanca do ar não está fechada;</li> </ul>	<ul style="list-style-type: none"> <li>• Encher o depósito com combustível; Limpar as tubagens; Colocar corretamente ou endireitar a tubagem do combustível;</li> <li>• Utilizar combustível novo;</li> <li>• Encaixar o cachimbo da vela de ignição; Verificar a ligação entre o cabo de ignição e a ficha;</li> <li>• Limpar/substituir a vela de ignição; Ajustar a distância dos elétrodos;</li> <li>• Colocar o interruptor do motor na posição "ON";</li> <li>• Verificar se a vela de ignição está apertada. Se não estiver, apertar;</li> <li>• Limpar/substituir o filtro de ar;</li> <li>• Desenroscar a vela de ignição e secá-la, puxar a pega do sistema de arranque várias vezes, com a vela de ignição desenroscada;</li> <li>• Repor óleo até ao nível adequado; Colocar gerador em piso plano;</li> <li>• Fechar a alavanca do ar;</li> </ul>
<p>Dificuldades ao arrancar ou a potência do motor de combustão diminui:</p> <ul style="list-style-type: none"> <li>• Água no depósito de combustível e no carburador;</li> <li>• O depósito do combustível está sujo;</li> <li>• O filtro de ar está sujo;</li> <li>• A vela de ignição tem fuligem;</li> </ul>	<ul style="list-style-type: none"> <li>• Esvaziar o depósito de combustível;</li> <li>• Limpar o depósito de combustível;</li> <li>• Limpar/substituir o filtro de ar;</li> <li>• Limpar/substituir a vela de ignição;</li> </ul>
<p>O motor de combustão funciona de forma irregular:</p> <ul style="list-style-type: none"> <li>• O filtro de ar está sujo;</li> </ul>	<ul style="list-style-type: none"> <li>• Limpar/substituir o filtro do ar;</li> </ul>
<p>O motor de combustão fica quente:</p> <ul style="list-style-type: none"> <li>• As alhetas de refrigeração estão sujas;</li> <li>• Nível de óleo do motor de combustão demasiado reduzido;</li> </ul>	<ul style="list-style-type: none"> <li>• Limpar alhetas de refrigeração;</li> <li>• Reabastecer com óleo do motor;</li> </ul>
<p>Forte geração de fumo:</p> <ul style="list-style-type: none"> <li>• O filtro do ar está sujo;</li> </ul>	<ul style="list-style-type: none"> <li>• Limpar/substituir o filtro do ar;</li> </ul>
<p>Fortes vibrações durante o funcionamento:</p> <ul style="list-style-type: none"> <li>• Fixação do motor solta;</li> </ul>	<ul style="list-style-type: none"> <li>• Apertar os parafusos de fixação do motor;</li> </ul>
<p>Sistema elétrico:</p> <ul style="list-style-type: none"> <li>• Colocar o interruptor 3 em 1 no "CHOKE" e puxar o starter;</li> <li>• Vela de ignição com carvão ou molhada;</li> <li>• Sistema de ignição defeituoso;</li> </ul>	<ul style="list-style-type: none"> <li>• Faísca fraca;</li> <li>• Remover o carvão ou secar a vela;</li> <li>• Contactar assistência técnica;</li> </ul>

<p>Não existe tensão nas tomadas AC:</p> <ul style="list-style-type: none"> <li>• Os equipamentos ou extensões ligadas ao gerador apresentam algum defeito;</li> <li>• O motor foi ligado com os equipamentos ligados nas tomadas AC;</li> <li>• A luz piloto AC (verde) desliga-se;</li> </ul>	<ul style="list-style-type: none"> <li>• Mudar os equipamentos ou as extensões utilizadas;</li> <li>• Reparar os equipamentos ou extensões utilizadas;</li> <li>• Desligar todos os equipamentos das tomadas e ligar novamente o gerador;</li> <li>• Pare o motor e volte a ligar;</li> </ul>
<p>Não existe tensão nos terminais DC:</p> <ul style="list-style-type: none"> <li>• Dispositivo de segurança (Proteção DC) está "OFF";</li> </ul>	<ul style="list-style-type: none"> <li>• Coloque o protetor DC no "ON";</li> </ul>

### CERTIFICADO DE GARANTIA

A garantia deste produto está de acordo com a lei em vigor a partir da data de compra. Deverá, pois, guardar a prova de compra durante esse período de tempo. A garantia engloba qualquer defeito de fabrico, de material ou de funcionamento, assim como os sobressalentes e trabalhos necessários para a sua recuperação.

Excluem-se da garantia a má utilização do produto, eventuais reparações efetuadas por pessoas não autorizadas (fora da assistência da marca VITO), assim como qualquer estrago causado pela utilização da mesma.

### DECLARAÇÃO DE CONFORMIDADE

Declaramos sob nossa exclusiva responsabilidade que estes artigos com a designação GERADOR INVERTER 4000 com o código VIGI4000 cumpre as seguintes normas ou documentos normativos: EN ISO 8528-13:2016, EN 55012:2007/A1:2009, EN IEC 61000-6-1:2019, conforme as determinações das diretivas:

Diretiva 2006/42/EC – Diretiva Máquinas  
 Diretiva 2014/30/EU – Diretiva Compatibilidade Eletromagnética  
 Diretiva (EU) 2016/1628 & 2021/1068 – Diretiva Euro V (e9\*2016/1628\*2021/1068SYA1/P\*31106)

S. João de Ver,  
 15 de fevereiro de 2023

Central Lobão S. A.  
 O Técnico Responsável  
 Hugo Santos



DESCRIPCIÓN DEL APARATO Y CONTENIDO DEL EMBALAJE

GENERADOR INVERTER 4000 - VIGI4000

Imagen A









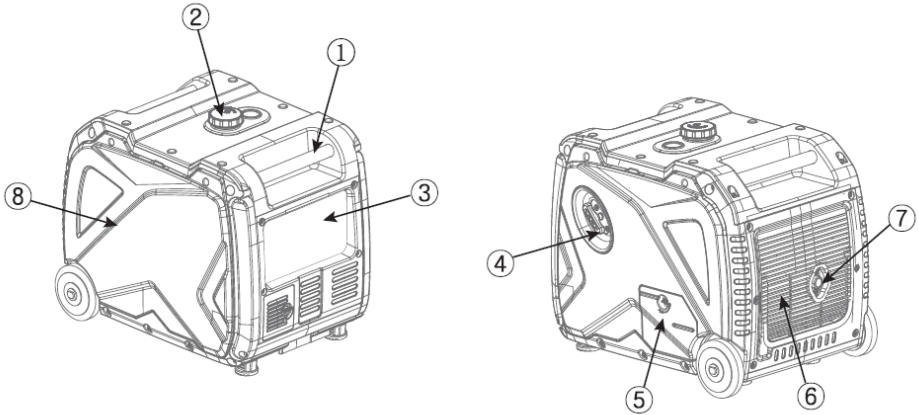
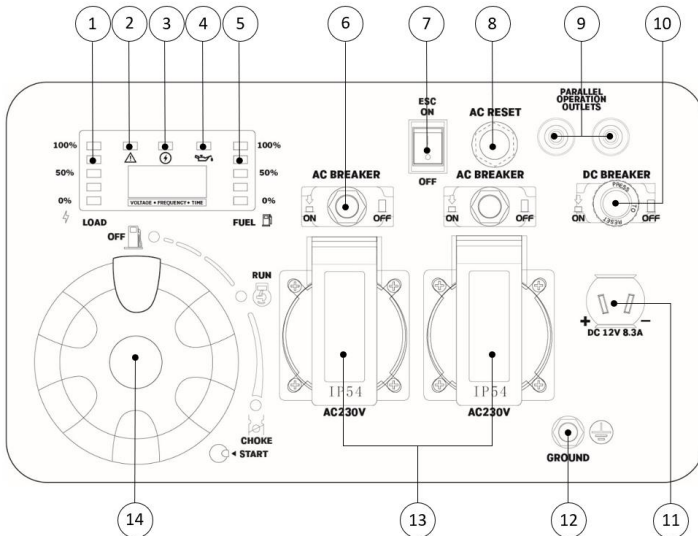

Imagen B



Lista de Componentes	
Imagen A	
1	Empuñadura de transporte
2	Tapón del depósito de combustible
3	Panel de control
4	Manija de arranque
5	Tapa de comprobación del nivel de aceite
6	Salida de aire
7	Escape silencioso
8	Tapa de la bujía
Imagen B	
1	Luz indicadora de carga
2	Luz indicadora de sobrecarga
3	Luz piloto CA
4	Luz indicadora de falta de aceite
5	Luz indicadora del nivel de combustible
6	Disyuntor de circuito CA
7	Interruptor ESC (Control inteligente del Motor)
8	Reset CA
9	Terminales para funcionamiento en paralelo
10	Disyuntor de circuito CC
11	Tomacorriente CC
12	Terminal de puesta a tierra
13	Tomacorriente CA
14	Interruptor 4 en 1

## Simbología

-  Alerta de seguridad o llamada de atención.
-  Para reducir el riesgo de lesiones, el usuario debe leer el manual de instrucciones.
-  Prohibición de encender y fumar.
-  Peligro de descargas eléctricas.
-  Peligro de incendio o explosión.
-  Respete la distancia de seguridad.
-  Embalaje de material reciclado.
-  Recogida separada de baterías y / o máquinas eléctricas.

Datos técnicos	
Motor:	Combustión 4T
Potencia del motor [cv   kW]:	6.4   4.8
Cilindrada [cc]:	225
Velocidad de rotación [rpm]:	3600
Combustible:	Gasolina 95
Autonomía [h]:	5
Depósito de combustible [L]:	8.3
Aceite del motor:	15W-40
Cárter de aceite del motor [L]:	0.5
Generador	
Voltaje de salida tomas CA [V]:	230V AC 50Hz
Corriente nominal tomas CA [A]:	15.2
Potencia nominal tomas CA [kW]: (saída)	3.8
Potencia máxima tomas CA [kW]:	4
Voltaje de salida (cargamento) CC [V]:	12
Corriente (cargamento) nominal [A]:	8.3
Altitud máxima de funcionamiento [m]:	1000
Factor de potencia [cos Ø]:	1
Nivel de potencia acústica (L <sub>WA</sub> ) [dB]:	94
Peso [Kg]:	45
Dimensiones [mm]:	590 x 456 x 511

Contenido del embalaje	
1	Generador Inverter VIGI4000
1	Cable de salida DC
1	Juego de llaves
1	Embudo de aceite
1	Clavija schuko 16 A
1	Manual de instrucciones

## INSTRUCCIONES GENERALES DE SEGURIDAD Y UTILIZACIÓN

 ¡ATENCIÓN! Al utilizar este tipo de máquinas debe considerar ciertas medidas básicas de seguridad, para evitar el riesgo de incendio, descargas eléctricas y accidentes personales.



Lea siempre las instrucciones de seguridad, funcionamiento y mantenimiento antes de empezar a utilizar su generador. Guarde el manual de instrucciones para futuras consultas.

### General

Estas medidas preventivas son imprescindibles para su seguridad, utilice el generador siempre con cuidado, consciente de la responsabilidad y teniendo en cuenta que el usuario es responsable de eventuales accidentes causados a terceros o a sus bienes.

El generador sólo puede ser utilizado por personas que hayan leído el manual de instrucciones y estén familiarizadas con su manejo. Antes de la primera utilización, el usuario debe obtener instrucciones adecuadas y prácticas. El usuario debe ser instruido en el uso del generador por el distribuidor u otra persona competente.

El manual de instrucciones es parte integrante del aparato y tiene que ser siempre suministrado.

Familiarícese con los dispositivos de mando, así como con el uso del generador. El usuario debe saber, en particular, cómo detenerlo rápidamente.

Utilice el generador sólo si está en buenas condiciones físicas y psíquicas. Nunca utilice herramientas eléctricas si está cansado o bajo el efecto de alcohol, drogas o medicamentos. Si sufre algún problema de salud, consulte a su médico sobre la posibilidad de trabajar con el generador.

No permita la utilización del generador por niños, personas con capacidades físicas, sensoriales o mentales limitadas, personas con falta de experiencia y conocimiento al respecto del generador u otras personas que no estén familiarizadas con las instrucciones de uso.

 El generador inverter solamente debe ser utilizado como detallado en este manual. No son permitidas otras utilidades que puedan ser peligrosas y que provoquen lesiones al utilizador o al aparato.

Por motivos de seguridad, se prohíbe cualquier cambio en la máquina además del montaje de accesorios autorizados por el fabricante. Cualquier cambio efectuado anula el derecho a la garantía.

Puede obtener información sobre los accesorios autorizados en su distribuidor oficial VITO.

### Repostaje y manejo de la gasolina



La gasolina es tóxica y altamente inflamable. Guarde la gasolina sólo en bidones previstos y homologados a tal efecto. Enrosque y apriete siempre las tapas de los bidones de llenado. Las tapas defectuosas deben reemplazarse.

Nunca utilice botellas o similares para eliminar o almacenar productos de servicio, como combustible. Alguien, en particular los niños, podrá ser llevado por error a beberlas.

La gasolina debe suministrarse antes de poner en marcha el motor de combustión y con la máquina sobre una superficie plana. Mientras el motor esté en marcha, no está permitido abrir el tapón del depósito ni llenar el depósito de gasolina.

Llene y vacíe el depósito de combustible del generador sólo al aire libre. Antes de rellenar, apague el motor, deje que se enfríe.

No llene el depósito de combustible demasiado. En el sentido de permitir que el combustible tenga espacio para expandirse, nunca añada combustible encima del borde inferior de la boquilla de llenado.

Si transbordar gasolina, limpie inmediatamente cualquier combustible derramado. El motor de combustión sólo se debe conectar después de que la superficie sucia con gasolina esté limpia. Se debe evitar cualquier intento de ignición hasta que los vapores de la gasolina se hayan volatilizado (secar con paño).

Si la gasolina ha entrado en contacto con la ropa, hay que cambiarla.



Mantenga la gasolina alejada de chispas, llamas, fuentes de calor u otras fuentes de ignición. No fume junto a recipientes y máquinas con gasolina, ni durante el proceso de repostaje.

## Seguridad eléctrica

 El generador produce suficiente energía eléctrica para provocar una descarga eléctrica capaz de causar daños y lesiones al usuario en caso de uso incorrecto.

 No utilice el generador o el aparato eléctrico en entornos húmedos, como la lluvia o la nieve, cerca de piscinas o sistemas de riego, con las manos mojadas. Estas acciones podrían provocar una electrocución. Mantenga el generador seco.

Si el generador se almacena al aire libre sin estar protegido contra la intemperie, compruebe todos los componentes eléctricos del panel de control antes de cada uso. La humedad o el hielo pueden provocar fallos de funcionamiento y cortocircuitos en los componentes eléctricos que podrían provocar una electrocución.

La protección contra las descargas eléctricas depende del disyuntor instalado en el panel de control del generador. Si es necesario cambiar el disyuntor, póngase en contacto con el distribuidor para cambiar el disyuntor por otro de las mismas características.

Utilice únicamente prolongadores aislados, con cables eléctricos de sección transversal adecuada a la potencia del aparato. Si se utilizan cables de sección de 1,5 mm<sup>2</sup>, la longitud del prolongador no debe superar los 60 m, si la sección es de 2,5 mm<sup>2</sup>, no debe superar los 100 m.

## Transporte del generador

No transporte la máquina con el motor de combustión en marcha. Antes del transporte, apague el motor de combustión y retire la pipa de la bujía.

Transportar el generador invertir siempre con el motor de combustión frío y sin combustible.

Durante el transporte del generador, debe respetarse la legislación regional vigente, en particular la relativa a la protección de las cargas y al transporte de objetos sobre superficies de carga.

## Antes de empezar a trabajar

Asegúrese de que el generador sólo es utilizado por personas familiarizadas con el manual del usuario.

 Compruebe la estanqueidad del sistema de combustible, en particular de las partes visibles como el depósito, la tapa del depósito y los acoplamientos rápidos. En caso de fugas o daños, no ponga en marcha el motor de combustión y pida a un distribuidor oficial que repare la máquina.

Antes de utilizar el generador, cambie las piezas dañadas, así como todas las demás piezas usadas y dañadas.

Compruebe que todas las tuercas y tornillos están bien apretados. Es importante revisar regularmente para garantizar la seguridad y el rendimiento del aparato.

Antes de poner en marcha el generador, compruebe que la pipa (conector) está correctamente encajada en la bujía.

Realice todos los ajustes y trabajos necesarios para el correcto montaje del generador, en el caso de dudas o dificultad, por favor contacte con su distribuidor oficial.

Para asegurarse de que la máquina funciona con seguridad, debe revisarse antes de su puesta en marcha:

Todo el generador está montado correctamente;

Los dispositivos de seguridad están en perfecto estado y funcionan correctamente. Nunca use la máquina si los dispositivos de seguridad faltan, están dañados o desgastados;

El depósito de combustible, los componentes de conducción de combustible y la tapa del depósito están en perfecto estado;

Tenga en cuenta las normas municipales sobre las horas en las que está permitido utilizar máquinas con motores de combustión.

## Durante el trabajo

 Mantenga a terceros alejados de la zona de operación del generador. Nunca trabaje mientras estén animales o personas, en particular niños, en la zona de riesgo.

El escape alcanza altas temperaturas que pueden provocar la ignición de algunos materiales. Mantenga los materiales inflamables lejos del generador.

Mantenga la máquina al menos a 1 m de distancia de estructuras, edificios y otros aparatos durante su funcionamiento. No sujete la máquina a ninguna estructura.

Utilice el generador con especial cuidado cuando trabaje cerca de taludes, zanjas y pozos. Coloque el generador sobre un suelo firme y nivelado a una distancia suficientemente segura de estos lugares de peligro.





En caso de náuseas, dolores de cabeza, problemas de visión (por ejemplo, reducción del campo de visión), problemas de audición, mareos, reducción de la capacidad de concentración, interrumpa el trabajo inmediatamente. Estos síntomas pueden ser causados por concentraciones demasiado altas de gases de escape.

El motor de combustión produce gases de escape venenosos tan pronto como comienza a funcionar. Estos gases contienen monóxido de carbono tóxico, un gas incoloro e inodoro, así como otros materiales nocivos. El motor de combustión nunca debe funcionar en espacios cerrados o mal ventilados.

Los dispositivos de control y seguridad instalados en el generador no deben ser retirados o inhibidos.

Durante el funcionamiento, el generador inverter nunca debe ser levantado, empujado o arrastrado.

Puesta en marcha:

Encienda el generador con cuidado siguiendo las instrucciones de funcionamiento. El uso de la máquina de acuerdo con estas instrucciones reduce el riesgo de lesiones.



Cuando la manija de arranque vuelve a la posición original, la mano y el brazo pueden moverse rápidamente hacia el motor de combustión. Esto retroceso puede provocar fracturas, hematomas y esguinces.

Los aparatos sólo podrán ser enchufados al generador después de que el motor de combustión esté en funcionamiento.

La carga nominal conectada al generador debe estar en consonancia con la capacidad del generador. La sobrecarga del generador lo dañará o acortará su vida útil.

El generador inverter no debe funcionar a velocidades para las que no ha sido concebido. Trabajar a velocidades superiores a las previstas por el fabricante aumentará el peligro de lesiones para el usuario y de daños en el aparato.

No cubra la máquina mientras esté en funcionamiento. Para reducir el riesgo de incendio, las aletas de refrigeración y escape deben permanecer sin obstáculos.

No modifique las piezas que puedan aumentar o disminuir la velocidad establecida por el fabricante.

Uso:

Apague el motor de combustión si:

- Siempre que desee alejarse del generador o si no está siendo supervisado;
- Antes de rellenar el depósito. Llene solamente con el motor de combustión en frío.

Apague el motor de combustión y saque la pipa de la bujía:

- Antes de inclinar, levantar, cargar o transportar el generador;
- Antes de revisar, limpiar o reparar la máquina.

Desconecte todos los aparatos enchufados al generador antes de apagarlo.

## Mantenimiento y limpieza

Para realizar el mantenimiento del generador inverter, presentamos algunas normas de seguridad. Sin embargo, como no es posible cubrir todos los riesgos posibles durante los trabajos de mantenimiento, sólo el usuario puede decidir si realiza o no la tarea.

Para realizar los trabajos de mantenimiento y limpieza, cambiar los accesorios y transportar el generador, utilice siempre guantes.

Antes de empezar a limpiar, ajustar, reparar y mantener la máquina, debe:

- Coloque el generador sobre una superficie firme y nivelada;
- Apague el motor de combustión y deje que se enfríe;
- Quite la pipa de la bujía.



Mantenga la pipa alejada de la bujía, ya que una chispa de encendido inadvertida puede causar quemaduras, descargas eléctricas o provocar un arranque involuntario del motor de combustión.



Deje que el generador se enfríe en particular antes de realizar los trabajos de mantenimiento del motor de combustión, el colector de escape y el silenciador. Se pueden alcanzar temperaturas de 80°C y más.

Revise el generador inverter con frecuencia, especialmente antes del almacenamiento (por ejemplo, antes del período de invierno), por si hay desgaste o daños.

Cambie inmediatamente las piezas desgastadas o dañadas por razones de seguridad, para que el generador esté siempre en condiciones de funcionamiento seguro.

**Limpieza:**

El generador debe ser limpiado a fondo después de su uso.

Limpie el motor manualmente (evitar la introducción de agua en el filtro de aire y el escape). Evitar que los controles y otros dispositivos/accesorios difíciles de secar se mojen. El agua estimula la corrosión y el óxido en los componentes metálicos y provoca daños en los aparatos eléctricos.

No utilice productos de limpieza agresivos. Estos productos pueden dañar los plásticos y los metales, impidiendo el funcionamiento seguro de su máquina.

**Mantenimiento:**

Sólo se pueden ejecutar los trabajos de mantenimiento descritos en este manual de instrucciones, todos los demás trabajos deben ser realizados por un distribuidor oficial.

Si no tiene los conocimientos y recursos necesarios, diríjase siempre a un distribuidor oficial.

Utilice sólo herramientas o accesorios autorizados por VITO para este generador o piezas técnicamente idénticas. En caso contrario, pueden producirse lesiones o daños en el aparato. En caso de dudas o si le faltan los conocimientos y medios necesarios, deberá dirigirse a un distribuidor oficial.

Por razones de seguridad, los componentes de inyección el combustible (mangueras, grifo, tanque, tapa del depósito y conectores) deben ser revisados regularmente para detectar daños y fugas. Si es necesario, deben ser sustituidos por un distribuidor oficial.

Siempre mantenga las etiquetas de advertencia e indicación limpias y legibles.

Mantenga todos los tornillos y tuercas apretados para que la máquina funcione con seguridad.

Si retira componentes o dispositivos de seguridad para trabajos de mantenimiento, deben ser reemplazados de inmediato y correctamente.

## Almacenamiento en caso de parada más prolongadas

Deje que el motor de combustión se enfríe antes de colocar el generador en un compartimento cerrado. Durante el funcionamiento, el escape se calienta mucho y permanece así durante unos minutos después de apagar el motor. Evite tocar en el escape cuando esté caliente.

Nunca almacene un generador con gasolina en el depósito dentro de un edificio. Los vapores de gasolina que se forman pueden entrar en contacto con llamas o chispas e inflamarse.

Guarde el generador en un lugar seco, con el depósito vacío y la reserva de combustible en un compartimento bien cerrado y ventilado. Evite los lugares con alta humedad para evitar la corrosión y el óxido.

Si quiere vaciar el depósito, por ejemplo, en la parada antes del invierno, el vaciado del depósito de combustible sólo debe realizarse en el exterior.

Almacene el generador en un estado funcional.

Asegúrese de que el generador esté protegido contra el mal uso (por ejemplo, por los niños).

## Asistencia técnica

El generador debe repararse únicamente por el servicio de asistencia técnica de la marca, o por personal cualificado, sólo con piezas de recambio originales.

## INSTRUCCIONES DE MONTAJE, FUNCIONAMIENTO Y MANTENIMIENTO

### INSTRUCCIONES DE FUNCIONAMIENTO

Este generador ha sido probado y calibrado de fábrica. Si el generador no produce corriente al voltaje correcto, consulte al personal de la asistencia técnica autorizado.

- La potencia nominal, es la potencia que el generador puede suministrar durante el funcionamiento continuo;
- La potencia máxima, es la potencia que el generador puede suministrar en un corto periodo de tiempo;
- Muchos aparatos eléctricos necesitan más potencia que la indicada en los datos técnicos, durante el arranque y la parada de los motores. Cuando el aparato necesita esta potencia extra, el generador suministra la energía necesaria durante un corto periodo de tiempo.

Compruebe la potencia máxima del aparato antes de enchufarlo al generador. Si la potencia es superior a la máxima del generador, no lo ponga en marcha.

## Toma de corriente CA

Asegúrese de que todos los aparatos eléctricos estén apagados antes de conectarlos.

Cuando se conectan aparatos o prolongadores a las tomas CA del generador, hay que asegurarse de lo siguiente:

- El aparato y los prolongadores están en buen estado. Los aparatos y prolongadores defectuosos pueden provocar descargas eléctricas;
- Si el aparato comienza a funcionar de forma anormal, se ralentiza o se detiene repentinamente, apáguelo inmediatamente;
- La potencia del aparato no debe superar la capacidad del generador. No superar nunca la potencia máxima del generador. No opere el generador a plena carga durante un periodo superior a media hora.

 Sobrepasar el límite de tiempo a plena carga sobrecargará lentamente el generador y, aunque no dispare el disyuntor, acortará la vida del generador.

Asegúrese de conectar a tierra el generador. Cuando el dispositivo eléctrico está conectado a tierra, el generador también debe estar.

Para conectar los aparatos al generador, proceda como sigue:

1. Ponga en marcha el generador inverter;
2. Ponga el interruptor ESC en la posición "ON";
3. Conecte la clavija CA;
4. Asegúrese de que la luz piloto CA (3B) esté encendida;
5. Puede conectar el dispositivo eléctrico.

 El ESC debe apagarse para aumentar la velocidad del motor a las rotaciones correctas. Si el generador está conectado a varias cargas o consumidores de electricidad, recuerde que debe conectar primero la de mayor corriente y la de menor corriente en último lugar.

## Interruptor 4 en 1

1 - Interruptor del motor/válvula de combustible "OFF"; 

El circuito de encendido está cortado. El circuito de combustible está cortado.

El motor no arranca.

2 - Interruptor del motor/válvula de combustible/admisión de aire  "RUN";



El circuito de encendido está activado. El circuito de combustible está activado. Hay admisión de aire al motor.

El motor puede arrancar.

3 - Interruptor del motor/válvula de combustible/ admisión de aire  "CHOKE";

El circuito de encendido está activado. El circuito de combustible está activado. No hay admisión de aire al motor.

El motor puede arrancar.

 No es necesario el bloqueo de aire  para arrancar un motor caliente.

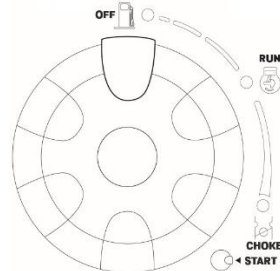

## Luz de advertencia de falta de aceite (Roja)

Cuando el nivel de aceite desciende por debajo del nivel mínimo, se enciende la luz de advertencia de falta de aceite (4B) y el motor se apaga automáticamente.

 Si el motor se detiene o no arranca, gire el interruptor a la posición "ON" y tire del motor de la manija de arranque. Si la luz de advertencia de aceite parpadea durante unos segundos, no hay suficiente aceite en el motor. Añade aceite y arranque el motor.

## Luz de advertencia de Sobrecarga

La luz de advertencia de sobrecarga (2B) se enciende cuando se detecta una sobrecarga de un dispositivo eléctrico conectado, la unidad de control del generador inverter se sobrecalienta o el voltaje de salida de CA aumenta. El protector CA se disparará, interrumpiendo la generación de energía para proteger el generador y los aparatos eléctricos conectados. La luz piloto CA (3B) se apaga y la luz indicadora de sobrecarga permanece encendida, pero el motor no deja de funcionar.

Cuando la luz de advertencia de sobrecarga se enciende y la producción de energía se detiene, proceda de la siguiente manera:

1. Desconecte los dispositivos eléctricos conectados y apague el motor;
2. Reduzca la potencia total en los dispositivos eléctricos conectados a la salida nominal;
3. Compruebe si hay obstrucciones en la entrada de aire de refrigeración y alrededor del panel de control;
4. Después de la comprobación, vuelva a arrancar el motor.

 La luz de advertencia de sobrecarga puede iluminarse durante unos segundos al principio cuando se utilizan dispositivos eléctricos que requieren una gran corriente de arranque, como un compresor o una bomba sumergible. Sin embargo, esto no es un signo de mal funcionamiento.

## Luz Piloto CA

La luz piloto CA (3B) se enciende cuando el motor arranca y produce energía.

## Protector CC

El protector CC (10B) se pone automáticamente en "OFF" cuando el aparato eléctrico conectado al generador está en funcionamiento y circula una corriente superior a la normal. Para volver a utilizar este dispositivo, active el protector CC pulsando el botón en "ON".

"ON" - Con tensión en la toma de corriente.

"OFF" - No hay tensión en la toma de corriente.

 Reduzca la carga del dispositivo eléctrico conectado por debajo de la potencia nominal especificada del generador si el protector CC se apaga. Si el protector CC se vuelve a apagar, deje de utilizar el aparato inmediatamente y consulte al distribuidor autorizado.

## Control Económico del Motor (ESC)

"ON"

Cuando el interruptor ESC (7B) está en "ON", la unidad de control de la economía controla la velocidad del motor de acuerdo con la carga conectada. Los resultados son un mejor consumo de combustible y menos ruido.

"OFF"

Cuando el interruptor ESC está en "OFF", el motor funciona a 3600 rpm independientemente de la carga conectada o no.



El ESC debe estar en posición "OFF" cuando se utilicen dispositivos eléctricos que requieran una gran corriente de arranque, como un compresor o una bomba sumergible.

## Terminal de puesta a tierra

El terminal de puesta a tierra (12B) está conectado al panel de control, a las partes metálicas no conductoras de corriente y a los terminales de tierra de cada toma.

Para evitar descargas eléctricas al usuario, daños al generador y a los equipos conectados a él, conecte el terminal a tierra. Para ello, utilice un cable de capacidad adecuada, como se indica a continuación.

0.12 mm → 1 A.

Por ejemplo: para 20 A, un hilo de 2,4 mm.

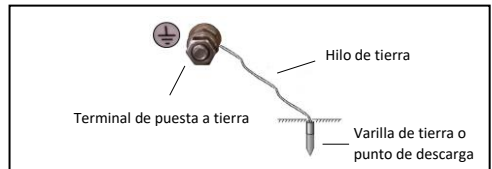

### Conexión de la batería

1. Con un destornillador, retire el tornillo y la tapa de la batería;
2. Tirando de la correa de goma hacia abajo, libere la hebilla metálica bajo la batería;
3. Retire la batería hasta que el borne negativo esté a la vista. Tire y conecte el cable negro al borne negativo;

El cable positivo ya está conectado al borne positivo. Sin embargo, compruebe que está conectado.

4. Coloque la batería dentro del generador y apriete la correa de goma;
5. Coloque la tapa de la batería y apriete el tornillo.

### Arranque del motor

1. Coloque el interruptor ESC en la posición "OFF" (10B);
2. Ponga el interruptor 4 en 1 en la posición "CHOKE" (14B):
  - Circuito de encendido activo;
  - Circuito de combustible activo;
  - Admisión de aire desactivado.
3. Pulse el botón rojo para arrancar el motor;
4. Después de arrancar el motor, gire el interruptor 4 en 1 a la posición "RUN" .

#### Nota:

- Al arrancar el motor, con el interruptor ESC en la posición "ON" y sin carga en el generador:
- Si la temperatura ambiente es inferior a 0°C, el motor funcionará a 3600rpm durante 5 minutos;
- Si la temperatura ambiente es inferior a 5°C, el motor funcionará a 3600rpm durante 3 minutos;
- El interruptor ESC funciona normalmente después de los periodos mencionados, siempre que esté encendido.

### Parada del motor

1. Ponga el interruptor ESC en la posición "OFF" (10B);
2. Desconecte los dispositivos eléctricos;
3. Gire el interruptor 4 en 1 a la posición  "OFF" (14B):
  - El circuito de encendido está desactivado;
  - El circuito de combustible está desactivado.

### Conexión del generador a la instalación eléctrica de un edificio

El generador puede proporcionar energía de emergencia a una casa cuando ocurre un corte de luz de la red de distribución de electricidad. Al utilizar el generador, el objetivo no es suministrar energía a todos los aparatos de la casa, sino a lo que se considera esencial.



La conexión del generador a la instalación eléctrica de un edificio debe realizarse correctamente para prevenir daños en el generador y evitar el riesgo de accidentes.

Las conexiones sólo deben ser realizadas por un electricista cualificado o por personas con experiencia en instalaciones eléctricas. El generador no debe conectarse directamente a la red eléctrica del edificio sin un dispositivo de aislamiento (interruptor de transferencia).

No conecte el generador a la instalación eléctrica de un edificio si éste no dispone de un interruptor de control de potencia instalado por un técnico cualificado.



Si el interruptor de control de potencia no se desactiva cuando se restablece el suministro de la red eléctrica, puede haber corriente de retorno en el generador y provocar:

- Electrocutación del usuario o de otras personas en contacto con el generador;
- Incendio o explosión del generador y incendio de la instalación eléctrica del edificio.

El generador no debe estar conectado a otras fuentes de energía.

El generador debe estar apagado antes que se rearme el interruptor de control de potencia para volver a utilizar la red eléctrica.

## Combustible

El motor del generador está configurado para funcionar con gasolina sin plomo 95. Nunca utilice gasolina contaminada o una mezcla de aceite y gasolina. Evite que entre suciedad o agua en el depósito.

Para comprobar el nivel de combustible y llenar el depósito, el motor debe estar parado.

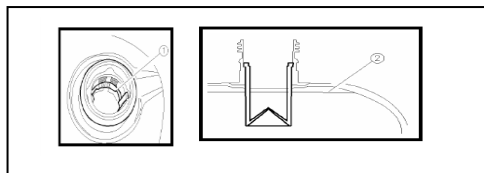

Al llenar el depósito de combustible, no sobrepase el nivel máximo, el límite superior del filtro.



## Cargar baterías

- La corriente continua del generador es de 12V;
- Arranque primero el motor y sólo después conecte el generador a la batería;
- Después de empezar a cargar la batería, asegúrese de que el protector CC está activado.

1. Arranque el motor;
2. Conecte el cable rojo del cargador de baterías al borne positivo (+);
3. Conecte el cable negro del cargador de baterías al borne negativo (-);
4. Ponga el interruptor ESC para empezar a cargar la batería.
  - Asegúrese de que el ESC está apagado mientras la batería se carga;
  - Asegúrese de conectar los cables a los bornes correctos. No conectar nunca al revés;
  - Asegúrese de conectar los cables a los bornes con firmeza para que no se desconecten por las vibraciones del motor u otras perturbaciones;
  - El protector CC se desactivará automáticamente si la corriente supera los valores normales mientras se carga la batería. Para volver a cargar la batería, encienda el protector DC pulsando el botón. Si el protector se vuelve a apagar, desconecte inmediatamente la batería y consulte a la marca o a su distribuidor autorizado.

## Rango de potencia

Cuando utilice el generador, compruebe que la carga total está dentro de los valores nominales de salida normales de un generador. De lo contrario, pueden producirse daños.

CA			
Factor de Potencia	1	0.8-0.95	0.4-0.75 (Eficiencia 0.85)
Potencia nominal de salida	≤3800W	≤3040W	≤1520W

Es posible el uso simultáneo de CA y CC, pero la potencia total no debe superar la potencia nominal.

Potencia nominal del generador		3800W
Frecuencia	Factor de Potencia	
CA	1.0	≤ 4000W
CC	-----	100W (12V / 8.3A)



La luz de advertencia de sobrecarga se enciende cuando la potencia total supera los límites de potencia.

- No sobrecargar. La carga total de todos los aparatos eléctricos no debe superar el rango de potencia del generador. La sobrecarga dañará el generador;
- Cuando se suministra energía a equipos de precisión, controladores electrónicos, ordenadores, equipos basados en microordenadores o cargadores de baterías, mantenga el generador a una distancia suficiente para evitar las interferencias eléctricas del motor. Compruebe también que el ruido eléctrico del motor no interfiere con otros dispositivos eléctricos situados cerca del generador;
- Si el generador va a suministrar equipos médicos, debe obtenerse primero la orientación del fabricante, de un profesional médico o de un hospital;
- Algunos aparatos o motores eléctricos de uso general tienen elevadas corrientes de arranque y, por tanto, no pueden utilizarse, aunque estén dentro de los límites de alimentación indicados en la tabla anterior.

## Funcionamiento a gran altitud

A gran altitud, la mezcla habitual de aire y combustible será extremadamente rica. El rendimiento disminuirá y el consumo de combustible aumentará. Una mezcla muy rica disminuirá la chispa y provocará un mal arranque.

El rendimiento a gran altura puede ser mejorado instalando mangueras de combustible más finas en el carburador y ajustando el ralentí. Si siempre opera el generador en altitudes superiores a los 1000 metros sobre el nivel del mar, debe buscar asistencia técnica especializada para realizar los ajustes necesarios. Aun con una inyección de combustible adecuada, la potencia del generador disminuye una media del 3,5% por cada 300 m de aumento de altitud. El efecto de la altitud sobre la potencia será mayor si no se realizan los ajustes necesarios.

 Si un motor preparado para grandes altitudes se utiliza a bajas altitudes, la mezcla aire/combustible reducirá el rendimiento y puede sobrecalentar el motor causando graves daños al mismo.

## Funcionamiento en paralelo

El funcionamiento en paralelo permite la combinación de potencia (Tabla 1) de 2 generadores inverter, independientemente del modelo.

Esta conexión es posible utilizando los cables de conexión en paralelo, que permiten una mayor potencia de salida en comparación con su uso por separado.

Todos los modelos de generadores inverter VITO tienen capacidad para funcionar individualmente o en paralelo.

Tabla 1 - Conexiones en paralelo y características resultantes.

Generadores conectados	Potencia nominal	Potencia máxima	Autonomía (100%)	Autonomía (50%)
Dos VIGI4000	7600 watts	8000 watts	5 h	8,5 h
Dos VIGI3000	6400 watts	7000 watts	5 h	8,5 h
Dos VIGI2000	3600 watts	4000 watts	3,5 h	6 h
Dos VIGI1250	2000 watts	2500 watts	3,5 h	5,2h
VIGI4000 y VIGI3000	7000 watts	7500 watts	5 h	8,5 h
VIGI4000 y VIGI2000	5600 watts	6000 watts	5 h	8,5 h
VIGI3000 y VIGI2000	5000 watts	5500 watts	5 h	8,5 h
VIGI4000 y VIGI1250	4800 watts	5250 watts	5 h	8,5 h
VIGI3000 y VIGI1250	4200 watts	4750 watts	5 h	8,5 h
VIGI2000 y VIGI1250	2800 watts	3250 watts	3,5 h	6 h

Tabla 2 - Características de uso individual.

Generador	Potencia nominal	Potencia máxima	Autonomía (100%)	Autonomía (50%)
VIGI4000	3800 watts	4000 watts	5 h	8,5 h
VIGI3000	3200 watts	3500 watts	5 h	8,5 h
VIGI2000	1800 watts	2000 watts	3,5 h	6 h
VIGI1250	1000 watts	1250 watts	3,5 h	5,2h

Montaje:



## INSTRUCCIONES DE MANTENIMIENTO

 Antes de cualquier trabajo de mantenimiento o limpieza, coloque la máquina en una superficie plana, y retire la pipa de la bujía.

## Comprobación y cambio de aceite del motor

 El funcionamiento con bajo nivel de aceite provocará graves daños en el motor.

1. Coloque el generador en una superficie plana y nivelada;
2. Retire la tapa de comprobación del nivel de aceite (5A) y el tapón de llenado;
3. Con el embudo, llene la cantidad de aceite recomendada (15W40) y coloque el tapón de llenado;
4. Coloque la tapa de comprobación del nivel de aceite;

Para cambiar el aceite:

- Evite vaciar el motor inmediatamente después de pararlo.
5. Coloque el generador en una superficie plana y caliente el motor durante unos minutos. A continuación, ponga el interruptor 3 en 1 en "OFF";
  6. Retire la tapa de comprobación del nivel de aceite;
  7. Retire el tapón de llenado de aceite;
  8. Coloque una bandeja de drenaje debajo del generador. Incline el generador para extraer el aceite del depósito;
  9. Asegúrese de tener el generador en una superficie nivelada cuando rellene con aceite nuevo;
  10. Añadir aceite hasta el nivel adecuadamente;
  11. Limpie el tapón y el aceite que pueda haberse derramado;
  12. Coloque el tapón del depósito;
  13. Coloque la tapa y apriete los tornillos.

## Limpeza del filtro de aire

Nunca opere el generador sin el filtro de aire instalado, con un filtro dañado o mal instalado. Si estas situaciones se producen, el polvo entrará en el motor, provocando rápidas averías. Este tipo de daños no están cubiertos por la garantía del distribuidor.

1. Quite los tornillos y luego retire la tapa;
2. Suelte los resortes de fijación y retire la tapa del filtro de aire;
3. Retire el elemento filtrante y sople con aire comprimido hasta que esté completamente limpio. Si está muy sucio, lávelo con agua y detergente, y déjelo secar completamente;
4. Coloque el elemento filtrante y monte el resto de los componentes en el orden inverso al de desmontaje.

El uso del filtro sucio restringirá el flujo de aire en el carburador afectando al rendimiento del generador.

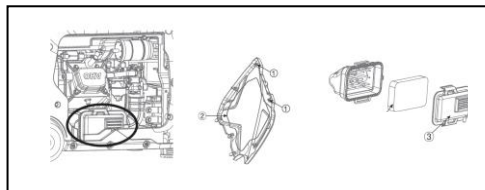

## Comprobación y cambio de la bujía

Para garantizar el correcto funcionamiento del motor, la bujía debe estar limpia y con una distancia adecuada entre los electrodos.

1. Desmonte la tapa lateral, la pipa de la bujía y encaje el destornillador en la bujía;
2. Gire en sentido contrario a las agujas del reloj para desenroscar la bujía y compruebe que está limpia;
3. Si no está limpia, elimine los residuos acumulados en el electrodo con un cepillo de acero;
4. Mida la distancia entre los electrodos con una herramienta adecuada. La distancia debe ser de entre 0,7 y 0,8 mm. Si es necesario, doblar el electrodo hasta que se alcance la separación adecuada;
5. Compruebe la bujía:
  - Conecte la pipa;
  - Mantenga el electrodo de la bujía en contacto con el cuerpo del motor y tire simultáneamente de la manija de arranque;
  - Si la chispa entre los electrodos es débil o inexistente, pruebe con una bujía nueva;
  - Si el problema persiste con la nueva bujía, repare o sustituya el sistema de encendido.

6. Compruebe que la arandela está en buen estado;
7. Coloque la bujía a mano para evitar dañar la rosca y apriete para comprimir la arandela con la llave suministrada. Una bujía floja puede sobrecalentarse y provocar daños en el motor;
8. Monte la pipa de la bujía y la tapa lateral.

## Almacenamiento y limpieza

La preparación para el almacenamiento durante largos períodos es vital para evitar problemas y prolongar la vida del generador.

### Almacenamiento

Nunca almacene el generador con gasolina en el depósito. Según la región y las condiciones de almacenamiento, la gasolina puede deteriorarse y oxidarse, causando daños en el carburador y el sistema de combustible, arranques difíciles y bloqueos causados por el depósito de partículas.

Si ha almacenado el generador con gasolina, para evitar un arranque difícil, realice las siguientes recomendaciones teniendo en cuenta el periodo de almacenamiento anterior:

Menos de 1 mes:

- Utilice el procedimiento habitual;

1 mes a 1 año:

- Vacíe el depósito de combustible;
- Ponga el motor en marcha hasta que se detenga por falta de combustible.

Superior a 1 año:

- Vacíe el depósito de combustible;
- Ponga el motor en marcha hasta que se detenga por falta de combustible;
- Cambie el aceite;
- Retire la bujía y ponga aceite de motor (5-10 cl) en el cilindro;
- Tire de la manija de arranque para distribuir el aceite en el cilindro y vuelva a instalar la bujía;
- Tire lentamente de la manija del sistema de arranque mientras siente resistencia. El pistón sube y las válvulas de admisión y escape están cerradas. Dejar el motor en esta posición ayudará a protegerlo de la corrosión interna.

### Limpieza

Limpie el generador después de cada uso. El manejo cuidadoso protege la máquina y aumenta la vida útil.



## PROTECCIÓN DEL MEDIO AMBIENTE



El embalaje consiste en materiales reciclables, que pueden ser eliminados a través de puntos de reciclaje locales.



¡Nunca coloque este tipo de máquinas en la basura doméstica!

Los residuos como el aceite viejo, el combustible, el lubricante, los filtros y las piezas de desgaste pueden perjudicar a las personas, los animales y el medio ambiente, por lo que deben eliminarse o reciclarse adecuadamente.

Asegúrese de que una máquina ya desactivada se envía para su eliminación de forma técnicamente correcta.

Antes de cambiar el aceite, busque un lugar adecuado para poner el aceite usado. No lo tire a la basura, no lo arroje a los cursos de agua ni lo deje en el suelo.

La normativa medioambiental local le proporcionará información detallada sobre cómo proceder.

Puede obtener información sobre la eliminación de su generador y aceite usados a través de los responsables de reciclaje de su municipio.

## ATENCIÓN AL CLIENTE

WhatsApp: +351 965 157 064

E-mail: [support@vito-tools.com](mailto:support@vito-tools.com)

**PLAN DE MANTENIMIENTO**

El plan de mantenimiento incluye rutinas, procedimientos de inspección y procesos simples de mantenimiento utilizando las herramientas básicas necesarias para trabajar en la máquina. Otras tareas de mantenimiento más complicadas o que requieran herramientas especiales deben ser realizadas por técnicos cualificados o por el personal de asistencia técnica.

El plan de mantenimiento incluido en este manual se basa en condiciones normales de trabajo. Si la máquina se utiliza en condiciones severas como sobrecarga, sobrecalentamiento, condiciones anormales de humedad o demasiado polvo, consulte al distribuidor para obtener las recomendaciones aplicables a sus necesidades específicas.

 El incumplimiento del plan de mantenimiento y las precauciones puede causar lesiones al usuario o la muerte.

Siga siempre los procedimientos y precauciones del manual de instrucciones.

Intervención	Diaria	1º mes o 20 horas	Cada 3 meses o 50 horas	Cada 6 meses o 100 horas	Todos os anos ou 300 horas
Comprobar el aceite del motor	✓				
Cambiar el aceite del motor		✓		✓	
Comprobar la limpieza del filtro de aire	✓				
Limpiar el filtro de aire		✓ (1)			
Cambiar el filtro de aire			✓		
Limpiar la bombilla de cebado				✓	
Limpiar y reajustar la bujía				✓	
Cambiar la bujía					✓
Limpiar el parachispas			✓		
Limpiar el depósito y el filtro del depósito de combustible				✓	
Comprobar la velocidad de ralentí					✓ (2)
Comprobar/ajustar la separación de válvula					✓ (2)
Comprobar el circuito de combustible	Cada 2 años (cambiar si necesario) (2)				
Comprobar la cámara de combustión	Después 500 horas (2)				
Limpiar la cabeza del cilindro y el pistón	< 225cc, cada 125 horas ≥255cc, cada 250 horas (2)				

(1) Realice un mantenimiento más frecuente cuando la máquina se utilice en áreas con mucho polvo.

(2) La asistencia a estos componentes debe ser efectuada por el concesionario de asistencia, a menos que tenga las herramientas apropiadas y conocimientos mecánicos.

## PREGUNTAS FRECUENTES/ RESOLUCIÓN DE PROBLEMAS

Pregunta/Problema - Causa	Solución
<p>El motor no arranca:</p> <ul style="list-style-type: none"> <li>• El depósito no tiene combustible; La tubería de combustible esta obstruida; Tubos de combustible mal colocados o doblados;</li> <li>• El combustible del depósito es de mala calidad, tiene agua, está sucio o ya está viejo;</li> <li>• Pipa retirada de la bujía; El cable de la bujía no está conectado;</li> <li>• La bujía tiene hollín o está dañada; Distancia incorrecta entre los electrodos;</li> <li>• El interruptor del motor no está en la posición "ON";</li> <li>• No hay suficiente compresión. Se necesita poca fuerza para tirar de la manija de arranque;</li> <li>• El filtro de aire está sucio;</li> <li>• El motor de combustión está "empapado" debido a los numerosos intentos de arranque;</li> <li>• Nivel de aceite del motor muy bajo; Generador demasiado inclinado;</li> <li>• El interruptor 3 en 1 no está en la posición "CHOKE";</li> </ul>	<ul style="list-style-type: none"> <li>• Llenar el depósito de combustible; Limpiar los tubos de combustible; Colocar o enderezar correctamente el tubo de combustible;</li> <li>• Utilizar combustible nuevo;</li> <li>• Encajar la pipa a la bujía; Conéctalo;</li> <li>• Limpiar/cambiar la bujía; Ajustar la distancia de los electrodos;</li> <li>• Poner el interruptor del motor en posición "ON";</li> <li>• Compruebe que la bujía está apretada. Si no es así, apriétela;</li> <li>• Limpiar/ cambiar el filtro de aire;</li> <li>• Desenrosque la bujía y séquela, tire de la manija de arranque varias veces, con la bujía desenroscada;</li> <li>• Rellenar con aceite hasta el nivel adecuado; Colocar la máquina en un suelo plano;</li> <li>• Colocar en interruptor 3 en 1 en la posición CHCOKE;</li> </ul>
<p>Dificultades de arranque o disminución de la potencia del motor de combustión:</p> <ul style="list-style-type: none"> <li>• Agua en el depósito de combustible y en el carburador;</li> <li>• El depósito de combustible está sucio;</li> <li>• El filtro de aire está sucio;</li> <li>• La bujía tiene hollín;</li> </ul>	<ul style="list-style-type: none"> <li>• Vaciar el depósito de combustible;</li> <li>• Limpiar el depósito de combustible;</li> <li>• Limpiar/cambiar el filtro de aire;</li> <li>• Limpiar/cambiar la bujía;</li> </ul>
<p>El motor funciona de forma irregular:</p> <ul style="list-style-type: none"> <li>• El filtro de aire está sucio;</li> </ul>	<ul style="list-style-type: none"> <li>• Limpiar/cambiar el filtro de aire;</li> </ul>
<p>El motor de combustión se sobrecalienta:</p> <ul style="list-style-type: none"> <li>• Las aletas de refrigeración están sucias;</li> <li>• Nivel de aceite del motor de combustión demasiado bajo;</li> </ul>	<ul style="list-style-type: none"> <li>• Limpiar las aletas de refrigeración;</li> <li>• Rellenar con aceite de motor;</li> </ul>
<p>El generador está echando humo:</p> <ul style="list-style-type: none"> <li>• El filtro de aire está sucio;</li> </ul>	<ul style="list-style-type: none"> <li>• Limpiar/cambiar el filtro de aire;</li> </ul>
<p>Fuertes vibraciones durante el funcionamiento:</p> <ul style="list-style-type: none"> <li>• Carcasa del motor suelta;</li> </ul>	<ul style="list-style-type: none"> <li>• Apriete los tornillos de fijación del motor;</li> </ul>
<p>Sistema eléctrico:</p> <ul style="list-style-type: none"> <li>• Poner el interruptor 3 en 1 en la posición "CHOKE" y tirar de la manija de arranque;</li> <li>• Bujía sucia o mojada;</li> <li>• Sistema de encendido defectuoso;</li> </ul>	<ul style="list-style-type: none"> <li>• Chispa débil;</li> <li>• Eliminar la suciedad o secar la bujía;</li> <li>• Contactar con el servicio técnico;</li> </ul>

<p>No hay voltaje en las tomas CA:</p> <ul style="list-style-type: none"> <li>• El aparato o los prolongadores enchufados al generador están defectuosos;</li> <li>• El motor fue arrancado con los aparatos enchufados a las tomas CA;</li> <li>• La luz piloto CA (verde) se apaga;</li> </ul>	<ul style="list-style-type: none"> <li>• Cambiar los aparatos y los prolongadores utilizados;</li> <li>• Reparar los aparatos y los prolongadores;</li> <li>• Desenchufe todos los aparatos de las tomas de corriente y vuelva a encender el generador;</li> <li>• Parar el motor y volver a arrancarlo;</li> </ul>
<p>No hay voltaje en los terminales de CC:</p> <ul style="list-style-type: none"> <li>• El protector CC se ha disparado;</li> </ul>	<ul style="list-style-type: none"> <li>• Presione el botón del protector CC;</li> </ul>

### CERTIFICADO DE GARANTÍA

La garantía de este producto está en conformidad con la ley vigente a partir de la fecha de compra. Por lo tanto, debe guardar el comprobante de compra durante ese período de tiempo. La garantía cubre cualquier defecto de fabricación, material o funcionamiento, así como los repuestos y el trabajo necesario para su reparación.

Si excluyen de la garantía el malo uso del producto, eventual reparaciones efectuadas por personas no autorizadas (fuera de la asistencia de la marca VITO), así como cualquier daño causado por el uso.

### DECLARACIÓN DE CONFORMIDAD

Declaramos bajo nuestra exclusiva responsabilidad que este producto con la designación GENERADOR INVERTER 4000 con la referencia VIGI4000 cumple con las siguientes normas o documentos normativos: EN ISO 8528-13:2016, EN 55012:2007/A1:2009, EN IEC 61000-6-1:2019, según las determinaciones de las directivas:

2006/42/CE – Directiva relativa a las Máquinas  
 2014/30/UE – Directiva de Compatibilidad Electromagnética  
 (UE) 2016/1628 & 2021/1068 – Directiva Euro V  
 (e9\*2016/1628\*2021/1068SYA1/P\*31106)

S. João de Ver,  
 15 de febrero de 2023

Central Lobão S. A.  
 El técnico encargado  
 Hugo Santos



APPLIANCE DESCRIPTION AND PACKAGING CONTENT

INVERTER GENERATOR 4000 – VIGI4000

Image A

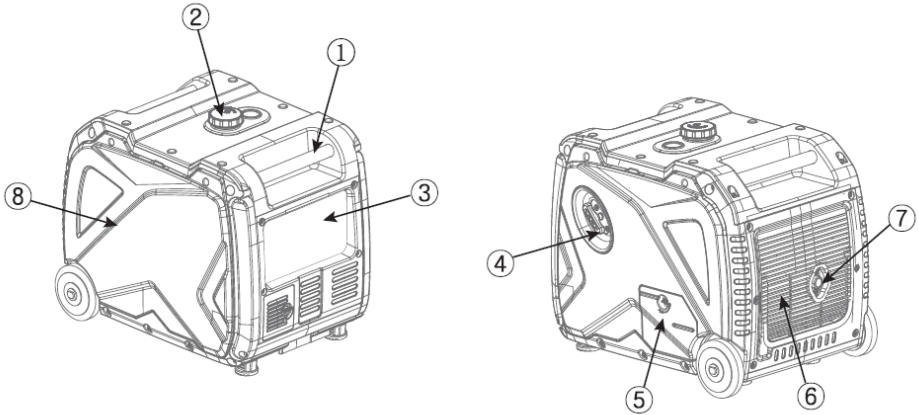
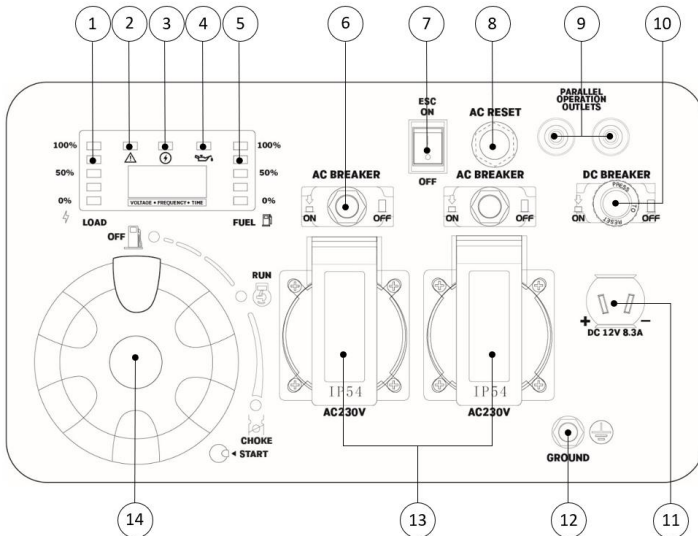

Image B



Component's list	
Image A	
1	Carrying handle
2	Fuel tank cap
3	Control panel
4	Recoil starter
5	Oil level inspection cover
6	Air exhaust
7	Muffler
8	Spark plug cover
Image B	
1	Load indicator light
2	Overload indicator light
3	AC pilot light
4	Oil alert indicator light
5	Fuel level indicator light
6	AC circuit breaker
7	ESC switch (Electronic speed control)
8	AC overload reset button
9	Parallel operation terminals
10	DC circuit breaker
11	DC socket
12	Earth terminal
13	AC socket
14	4 in 1 switch

## Symbols



Security alert or warning.



To reduce the risk of injury, user must read the instruction manual.



No smoking and open flames.



Electric shock hazard.



Fire and explosion hazard.



Respect the safety distance.



Packaging made from recycled materials.



Batteries or power tools should not be disposed of together with household waste.

Technical data	
Engine:	4-stroke
Engine power [hp   kW]:	6.4   4.8
Displacement [cc]:	225
Rotation speed [rpm]:	3600
Fuel:	Unleaded 95
Autonomy [h]:	5
Fuel tank capacity [L]:	8.3
Engine oil:	15W-40
Engine oil sump capacity [L]:	0.5
Generator	
Rated voltage - AC sockets [V]:	230V AC 50Hz
Rated current - AC sockets [A]:	15.2
Rated power - AC sockets [kW]: (output)	3.8
Maximum power - AC sockets [kW]:	4
DC output voltage (charging) [V]:	12
DC rated current (charging) [A]:	8.3
Maximum operating altitude [m]:	1000
Power factor [cosφ]:	1
Sound power level (L <sub>WA</sub> ) [dB]:	94
Weight [Kg]:	45
Dimensions [mm]:	590 x 456 x 511

Packaging content	
1	Inverter generator VIGI4000
1	DC output cable
1	Set of wrenches
1	Oil funnel
1	16A schuko plug
1	Instruction manual

## GENERAL SAFETY AND USE INSTRUCTIONS

 **WARNING!** While operating this generator, several basic safety precautions must always be followed in order to reduce the risk of fire, electric shocks and personal injuries.



Read and understand the instruction manual before start using this appliance. Keep this manual for future reference.

### General

These preventive measures are essential for your safety, always operate the generator carefully, responsibly and considering that the user is responsible for any accidents caused to third parties or their property.

The generator may only be used by people who have read the instruction manual and are familiar with its handling. Before first use, the user must be properly and practically trained. The user must be trained on how to use the generator by the distributor or other competent person.

This instruction manual is an integral part of the generator and must always be provided alongside the appliance.

Familiarize yourself with the control devices and use of the generator. In particular, the user must know how to quickly stop the appliance.

Do not use the generator if you are not both physically and mentally well. Do not use the generator if you are tired or under the influence of alcohol, drugs or medication. If you have a health problem, ask your doctor if it is safe for you to use the generator before doing so.

Never allow the inverter generator to be used by children, individuals with limited physical, sensory or mental abilities, individuals with lack of experience and knowledge of the appliance, or others unfamiliar with the use instructions.

 The generator may only be used as stated in this instruction manual. Any other use, which may be dangerous and may cause injury to the user or damage to the generator, is not permitted.

For safety reasons, any alteration to the generator other than the assembly of accessories authorised by the manufacturer is prohibited. The warranty on your inverter generator will be voided if you alter it in any way.

You may get information on authorized accessories from your official VITO distributor.

## Petrol fuelling and handling

 Petrol is toxic and highly flammable! Keep petrol only in jerry cans designed and approved for this purpose. Always screw and tighten tank caps and fuel containers. Defective caps must be replaced.

Never use bottles or similar to remove or store service products such as fuel. Someone, particularly children, may be mistakenly taken to drink them.

Petrol fuelling shall be carried out before running the combustion engine and the generator shall be placed on a level surface. While the engine is running, it is not permitted to open the tank cap or refuel.

Refill and empty the fuel tank outdoors only. Before refuelling, shut off the engine and let it cool down.

Do not overfill the fuel tank. In order to allow space for fuel to expand, never add fuel above the lower edge of the filler neck.

If petrol overflows, immediately clean any spilled fuel. The combustion engine should only be started after the dirty petrol surface has been cleaned. Any attempt at ignition shall be avoided until the petrol vapours have volatilized (dry with cloth).

If petrol has come into contact with the clothing, it must be changed.

 Keep petrol away from sparks, flames, heat sources or other ignition sources. Do not smoke near petrol containers and appliances with petrol on the tank, or during the fuelling process.

## Electrical safety instructions



The generator produces enough power to cause electric shock capable of causing damage and injury to the user in case of misuse.



Do not run the generator or power tools in wet environments, such as rain or snow, near swimming pools or watering systems, with wet hands. These actions could result in electrocution. Keep the generator dry.

If the generator is stored outside without any protection against weather conditions, check all electrical components on the control panel before each use. Moisture or frost can cause malfunctions and short circuits in the electrical components that may result in electrocution.

Protection against electric shock depends on the circuit breaker installed in the generator's control panel. If the circuit breaker needs to be replaced, contact the distributor to replace the circuit breaker with one having the same characteristics.

Use only insulated extension cords with electrical cables with a suitable cross-section for the power of the equipment. If using 1.5 mm<sup>2</sup> cables, the length of the extension cord must not exceed 60m, if 2.5 mm<sup>2</sup>, it must not exceed 100m.

## Generator transport

Carry the generator only when the combustion engine is not running. Before moving it, turn off the engine and remove the cap from the spark plug.

Always carry the generator when the engine is cold and without fuel on the tank.

When transporting the appliance, regional legislation in force must be respected, in particular that concerning cargo protection and object transport on loading surfaces.

## Before you start operating

Make sure that the appliance is only used by people who are familiar with the instruction manual.



Check the leak tightness of the fuel system, particularly visible parts such as tank, tank cap and couplings. In the event of leakage or damage, do not start the combustion engine.

Have the inverter generator repaired by an official distributor.

Before operating the appliance, replace damaged and worn-out parts.

Check that all nuts and bolts are properly tightened. It is important to inspect regularly the equipment in order to ensure safety issues and a good performance from the generator.

Before operating the generator, check if the cap is properly connected to the spark plug.

Make all adjustments and work necessary for the correct assembly of the generator. If you have any questions or difficulties, contact your official dealer.

To ensure that you run the appliance safely, you should consider a few precautions and procedures before start-up:

- The generator is correctly assembled;
- The safety devices are in perfect condition and function properly. Never operate the inverter generator if the safety devices are missing, inhibited, damaged or worn out;
- The fuel tank, fuel injection components and tank cap are in perfect condition.

Observe the local regulations on the hours when it is allowed to use tools with a combustion engine and the permitted noise level.

## While operating



Keep third parties away from the inverter generator's area of operation. Never work while animals or people, especially children, are in the danger zone.

The exhaust system reaches high temperatures that can ignite some materials. Keep flammable materials away from the appliance.

Keep the inverter generator at least 1 m away from structures, buildings and other equipment during operation. Do not attach the generator to any structure.

Operate the generator with special care near slopes, ditches and wells. Place the appliance on a firm, level floor at a safe enough distance from these danger zones.



 In case of nausea, headaches, sight problems (eg. reduced vision), hearing problems, dizziness and reduced ability to concentrate, stop working immediately. These symptoms may be caused by high exhaust gas concentration.

The combustion engine releases poisonous gases as soon as it starts running. These gases contain toxic carbon monoxide, a colourless, odourless gas, as well as other harmful substances. Inhalation of carbon monoxide can cause loss of consciousness and can result in death. The combustion engine should never be started inside confined or poorly ventilated spaces.

The control and safety devices installed in the generator cannot be removed or inhibited.

During operation, the generator must never be lifted, pushed or pulled.

Starting the generator:

Turn on the combustion appliance carefully following the operating instructions. Using the appliance according to these instructions reduces the risk of injury.

 When the recoil starter returns to its original position, your hand and arm can be moved quickly towards the combustion engine. This retraction may cause fractures, bruises and sprains.

The apparatus must only be connected to the generator after the combustion engine is running.

The input load connected to the generator must be in accordance with the generator's capacity. Overloading the generator will damage it or shorten its service life.

The generator must not be operated at speeds for which it has not been dimensioned for. Operating at higher speeds than those specified by the manufacturer will increase the danger of injury to the user and damage to the equipment.

Do not cover the generator while it is running. To reduce the risk of fire, ventilation slots and exhaust outlet should always be kept unclogged.

Do not modify parts that could increase or decrease the speed set by the manufacturer.

Use at work:

Shut off the combustion engine if:

- Whenever you want to move away from the appliance or if it is not under watch;
- Before refuelling the tank. Only refuel when the engine is cold.

Stop the combustion engine and remove the cap from the spark plug:

- Before tilting, lifting, loading or transporting the appliance;
- Before the machine is inspected, cleaned or before repair work is carried out.

Disconnect all electronic devices connected to the generator before switching it off.

## Maintenance and cleaning

To carry out the maintenance tasks, we present you some safety rules. However, as it is not possible to encompass all possible risks during maintenance work, only the user can decide whether or not to perform the task.

When carrying out maintenance and cleaning work, changing accessories and transporting the generator, always wear gloves.

Before starting cleaning, adjustment, repair and maintenance work:

- Place the generator on a firm and steady floor;
- Turn off the combustion engine and allow it to cool down;
- Remove the cap from the spark plug.

 Keep the spark plug cap away from the spark plug, as an unintentional spark can cause burns or an electric shock. The contact of the spark plug with the spark plug cap may cause an involuntary start of the combustion engine.

 Allow the petrol generator to cool down in particular before carrying out maintenance work on the combustion engine, exhaust manifold and muffler. It can reach temperatures above 80° C.

Frequently check the equipment, especially before storage (for example, before the winter period), regarding wear and damages.

For safety reasons, replace worn or damaged parts immediately so the appliance is always in perfect operating conditions.

Cleaning:

The inverter generator must be entirely cleaned after use.

Clean the engine by hand (avoid introducing water into the air filter and exhaust). Avoid wetting the controls and other equipment/accessories that are difficult to dry. Water stimulates the appearance of corrosion and rust on metal parts and causes damage to electrical equipment.

Do not use aggressive cleaning products. These products may damage plastics and metals, compromising the safe operation of the generator.

Maintenance:

Only maintenance works described in this instruction manual may be carried out, all other works must be performed by an official distributor.

If you lack the necessary knowledge and resources, you should always ask an official distributor.

Use only VITO-approved accessories for this generator or technically identical parts. Failure to do so may result in personal injuries or damages to the generator. If in doubt, you should contact an official distributor.

For safety reasons, the fuel injection components (hoses, tank, tank cap and couplings) should be checked regularly for damage and leaks. If necessary, they should be replaced by an official distributor.

Keep warning and information stickers always clean and legible.

Keep all nuts and bolts well tightened in order to ensure a safe operation.

If any components or safety devices are removed for maintenance works, they must be repositioned immediately.

## Long-term storage

Allow the combustion engine to cool down before putting the appliance in a closed compartment. During operation, the exhaust gets extremely hot and remains so for a few minutes after shutting down the engine. Avoid touching the exhaust while it is hot.

Never store the generator with petrol in the tank inside a building. Petrol vapours may come into contact with flames or sparks and ignite.

Store the generator in a dry area, with the fuel tank empty in a well-ventilated location. Avoid places with high humidity to avoid the appearance of corrosion and rust.

If you want to empty the tank, for example before the winter period, the fuel tank should only be emptied outdoors.

Store the generator in a good operating condition.

Ensure that the generator is protected against misuse (e.g., by children).

## Technical Assistance

The inverter generator should only be serviced by the brand's technical assistance center, or other qualified personnel, replacing any necessary parts with original parts.

## ASSEMBLY, OPERATION AND MAINTENANCE INSTRUCTIONS

### OPERATING INSTRUCTIONS

This generator was factory tested and calibrated. If the generator does not supply power at the correct voltage, consult authorized service personnel.

- The rated power is the power that the generator can supply during continuous operation;
- The maximum power, is the power that the generator can output during a short period of time;
- Many electrical equipment's require more power to function than that indicated in the technical data table, during the engine start-up and stop. When the appliance needs this extra power, the generator supplies the necessary energy for a short period of time.

Check the maximum power of the appliance before plugging it to the generator. case the power is higher than the maximum power of the generator, do not connect it.

### AC socket

Make sure all electrical devices are switched off before connecting them.

When plugging an appliance or an extension cord to the AC sockets of the generator, the following aspects must be observed:

- The appliances and extensions cords are in good condition. Defective appliances and extension cords can cause electric shocks;
- If an appliance begins to operate abnormally, slows down or stops suddenly, switch it off immediately;
- The devices' power must not exceed the generator output power. Never exceed the maximum power of the inverter generator. Do not use the generator at its maximum power for a period of more than half an hour.

Exceeding the time limit at full load will slowly overload the generator and even though it will not trip the circuit breaker, it will shorten the useful life of the generator.

Make sure the generator is grounded. When the electrical device is grounded, so should the generator be.

To connect the appliances to the generator, proceed as follows:

1. Start the generator;
2. Set the ESC switch to ON position;
3. Connect the AC schuko plug;
4. Make sure the AC pilot light (3B) is on;
5. You can connect the electrical device.



 The ESC must be switched off to increase the engine speed to the correct rpm. If the generator is connected to several loads or electricity consumers, remember to connect first the one with the highest current and last the one with the lowest current.

### 4 in 1 switch

1- Engine switch/ fuel shut off valve is in  "OFF" position; Ignition system is off. Fuel circuit is off. The engine will not start.

2 - Engine switch/ fuel shut off valve / Air intake in  "RUN" position; Ignition system is on. Fuel circuit is on. Air intake on. The engine can start.

3 - Engine switch/ fuel shut off valve / Air intake is in  "CHOKE" position; Ignition system is on. Fuel circuit is on. No air intake. The engine can start.

 You don't need to set the 3 in 1 switch to CHOKE  position to start a hot engine.

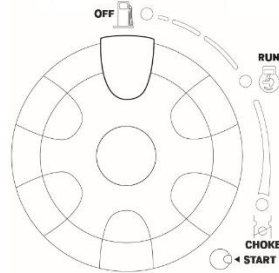

### Oil alert indicator light (Red)

When the oil level falls below the minimum level, the oil alert indicator light (4B) lights up and the engine stops automatically.

 If the engine stops or does not start, set the switch to the "ON" position and pull the recoil starter. If the oil alert indicator light flashes or a few seconds, the oil level is insufficient. Add oil and start the engine.

## Overload indicator light

The overload indicator light (2B) lights up when an overload of an electrical device is detected, the inverter control unit overheats, or the AC output voltage increases. The AC protector will then be triggered, interrupting the power generation to protect the generator and any connected electrical devices. The AC pilot light (3B) goes off and the overload indicator light stays on, but the engine does not stop running.

When the overload indicator light comes on and the power generation stops, proceed as follows:

1. Switch off any connected electrical device and turn off the engine;
2. Reduce the total power on the connected electrical devices;
3. Check the cooling air intake and around the control panel for clogging;
4. After checking, restart the engine.

 The overload indicator light may light up for a few seconds at first when using electrical devices that require a large starting current, such as a compressor or submersible water pump. However, this is not a sign of malfunction.

## Ac pilot light

The AC pilot light (3B) lights up when the engine starts and produces power.

## DC overload protector

The DC overload protector (10B) automatically switches off "OFF" when the electrical device connected to the generator is operating and the current is above normal current flows. To use this device again, turn on the DC protector by pressing the "ON" button.

"ON" – Voltage is going through socket.

"OFF" – No voltage is going through socket.

 Reduce the load of the connected electrical device below the specified output of the generator if the DC protector shuts down. If the DC protector gets back again to "OFF" position, stop using the device immediately and consult your authorized distributor.

## Electronic speed control (ESC)

"ON"

When the ESC switch (7B) is "ON", the economy control unit adjusts the engine speed according to the connected load. The results are better fuel consumption and less noise.

"OFF"

When the ESC switch is "OFF", the engine runs in the nominal range (3600 rotations per minute) regardless of the connected load or not.

 The ESC switch must be in the "OFF" position when using electrical devices that require a large starting current, such as a compressor or submersible water pump.

## Ground terminal

The ground terminal (12B) is connected to the control and command panel, to the metal non-current-carrying parts and the earth terminals of each socket.

To prevent electric shock to the user, damage to the generator and the equipment connected to it, connect the earth terminal to the ground. To do this, use a wire with adequate capacity, as indicated below.

0.12 mm → 1 A.

For example: for 20 A, a 2.4 mm wire.

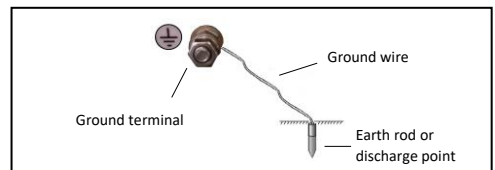



## Battery connection

1. Using a screwdriver, remove the bolt and battery cover;
2. By pulling the rubber belt downwards, release the metal buckle under the battery;
3. Remove the battery until the negative terminal is in sight. Pull and clamp the black cable to the negative terminal;

The positive cable is already connected to the positive terminal. However, check that it is properly clamped.

4. Place the battery inside the generator and tighten the rubber belt;
5. Fit the battery cover and tighten the bolt.

## Starting the engine

1. Set the ESC switch to the "OFF" position (10B);
2. Set the 3 in 1 switch to the "CHOKE" position  (14B):
  - Circuito de ignição ativo;
  - Fuel circuit is active;
  - No air intake to the engine.
3. Press the red button to start the engine;
4. After starting the engine, turn the 4 in 1 switch to the "RUN" position .

Remark:

- When starting the engine, with ESC switch in the "ON" position and there is no load in the generator:
- If room temperature is below 0°C, the engine will run at 3600rpm for 5 minutes;
- If room temperature is below 5°C, the engine will run at 3600rpm for 3 minutes;
- The ESC switch will operate normally after the above-mentioned periods while it is on.

## Stopping the engine

1. Set the ESC (10B) switch to the "OFF" position;
2. Disconnect any electrical device;
3. Set the 4 in 1 switch to the  "OFF" position (14B):
  - Ignition system is off;
  - Fuel circuit is off.

## Connecting the generator to the building's electrical system

The generator can supply emergency standby power to a home when there is a power cut from the electrical grid. When using the generator, its purpose is not to supply power to all the appliances in the house, but rather, to what is considered essential.



Connecting the generator to the building's electrical system must be carried out correctly to prevent damage to the generator and avoid the risk of accidents.

Wiring must only be carried out by a qualified electrician or by individuals with training in electrical installations. The generator must not be directly connected to the building's electrical system without an isolating device (transfer switch).

In case of power cut, whenever you connect the generator to the electrical installation of a building to supply power, you must turn off the main circuit breaker in the distribution board.

Do not connect the generator to the electrical installation of a building if it does not have a main circuit breaker, installed by a qualified technician.



If the main circuit breaker is not switched off, when the mains power is restored, there may be return current in the generator and cause:

- Electrocutation of the user or others in contact with the generator;
- Fire or explosion of the generator and fire in the building's electrical installation.

The generator must not be switched on or connected to other power sources.

You must switch off the generator before you reset the main circuit breaker to use the mains electricity again.

## Fuel

The generator's engine is designed to run on unleaded 95 petrol. Never use contaminated fuel or an oil and fuel mixture. Avoid dirt or water in the fuel tank.

To check the fuel level and fill the tank, the engine must be stopped.

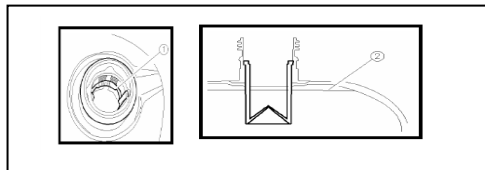

 When refilling the fuel tank do not add petrol above the maximum level, the upper limit of the filter.

## Charging batteries



- The generator's direct current is 12V;
- Start the engine first and only then connect the generator to the battery;
- After you start charging the battery, make sure the DC overload protector is on.

1. Start the engine;
2. Clamp the red cable to the positive pole (+);
3. Clamp the black cable to the negative pole (-);
4. Set the ESC switch to "OFF" position to start charging the battery.

- Make sure the ESC switch is OFF positioned while the battery is charging;
- Make sure you connect the cables to the correct terminals. Never connect in reverse;
- Be sure to clamp the cables to the terminals firmly so that they will not be disconnected by engine vibration or other disturbances;
- The DC overload protector automatically turns off if the current goes above normal values while the battery is charging. To charge the battery again, switch on the DC protector by pressing the button. If the DC protector turns off again, disconnect the battery immediately and consult the brand or your authorised dealer.

## Power range

When using the generator, check that the total load is within the normal output voltage of a generator. Otherwise, damage may occur.

AC			
Power factor	1	0.8-0.95	0.4-0.75 (Efficiency 0.85)
Output rated power	≤3800W	≤3040W	≤1520W

It is possible to use AC and DC power simultaneously, but the total power should not exceed the rated power.

Generator rated power		3800W
Frequency	Power factor	
AC	1.0	≤ 4000W
DC	-----	100W (12V / 8.3A)

 Overload indicator light comes on when total power exceeds power range.

- Do not overload. The total load of all electrical devices must not exceed the power range of the generator. Overloading will damage the generator;
- When supplying power to precision equipment, electronic controllers, computers, microcomputer-based equipment or battery chargers, keep the generator at a sufficient distance to avoid electrical interference from the engine. Also check that the electrical noise from the engine does not interfere with other electrical devices located near the generator;
- If the generator is going to supply medical equipment, you should first get advice from the manufacturer, doctor or hospital CEO;
- Some electric equipment or engines for general use have high inrush currents and therefore cannot be used, even if they are within the power range limits indicated in the table above.

## High altitude operation

At high altitude, the usual air-fuel mixture will be extremely rich. Performance will decrease and fuel consumption will increase. A very rich mixture will decrease the spark and cause a bad start.

High altitude performance can be improved by installing thinner fuel hoses in the carburettor and adjusting the idle speed. If you always use the generator at altitudes above 15 00m above sea level, you should seek specialised technical assistance to make the necessary adjustments. Even with proper fuel injection, generator power decreases by an average of 3.5% for every 300m increase in altitude. The effect of altitude on power will be greater if the necessary adjustments are not made.

**!** If an engine prepared for high altitudes is used at low altitudes, the air-fuel mixture will reduce performance levels and may overheat the engine causing serious engine damage.

## Parallel operation

Parallel operation enables the power combination (Table 1) of 2 inverter generators, regardless of the model.

This connection is possible with the use of parallel connection cables, which allow a higher output power compared to individual use.

All models of VITO inverter generators are designed to operate either alone or in parallel.

Table 1 - Parallel connections and resulting characteristics.

Pairing generators	Rated power	Maximum power	Autonomy (100%)	Autonomy (50%)
Two VIGI4000	7600 watts	8000 watts	5 h	8,5 h
Two VIGI3000	6400 watts	7000 watts	5 h	8,5 h
Two VIGI2000	3600 watts	4000 watts	3,5 h	6 h
Two VIGI1250	2000 watts	2500 watts	3,5 h	5,2h
VIGI4000 and VIGI3000	7000 watts	7500 watts	5 h	8,5 h
VIGI4000 and VIGI2000	5600 watts	6000 watts	5 h	8,5 h
VIGI3000 and VIGI2000	5000 watts	5500 watts	5 h	8,5 h
VIGI4000 and VIGI1250	4800 watts	5250 watts	5 h	8,5 h
VIGI3000 and VIGI1250	4200 watts	4750 watts	5 h	8,5 h
VIGI2000 and VIGI1250	2800 watts	3250 watts	3,5 h	6 h

Table 2- Individual use characteristics.

Generator	Rated power	Maximum power	Autonomy (100%)	Autonomy (50%)
VIGI4000	3800 watts	4000 watts	5 h	8,5 h
VIGI3000	3200 watts	3500 watts	5 h	8,5 h
VIGI2000	1800 watts	2000 watts	3,5 h	6 h
VIGI1250	1000 watts	1250 watts	3,5 h	5,2h

Assembly:



## MAINTENANCE INSTRUCTIONS

**!** Before any maintenance or cleaning work, place the appliance on an even surface, and remove the cap from the spark plug.

## Checking and changing the engine oil

**!** Do not run the engine with low oil level as this can cause serious engine damage.

1. Place the generator on a firm and steady floor;
2. Remove the oil level inspection cover (5A) and oil filler cap;
3. Using the funnel, fill the specified quantity of recommended oil (15W40) and fit the filler cap;
4. Remove the oil level inspection cover (5A);

To change the oil:

Avoid draining the engine oil immediately after stopping the engine.

5. Place the generator on a level floor surface, and warm up the engine for a few minutes. Then turn 3 in 1 switch to "OFF";
6. Remove the oil level inspection cover;
7. Remove the oil filler cap;
8. Place an oil tray under the generator. Tilt the generator so as to remove the oil from the tank;
9. Make sure you have the generator on a level surface when you put the new oil in;
10. Add oil up to the level;
11. Clean the cap and any oil that may have spilled;
12. Replace the tank cap;
13. Fit the cover and tighten the bolts.

## Air filter cleaning

Never use the generator without an air filter, with a damaged or incorrectly installed filter. If this happens, dust intake to the engine will occur, causing rapid breakdowns. This type of damage is not covered by the distributor's guarantee.

1. Remove the bolts, then remove the cover;
2. Loosen the retaining springs and remove the filter cover;
3. Remove the filter element and blow out with compressed air until it is completely clean. If it is very dirty wash it with water and detergent and let it dry completely;
4. Install the filter element and assemble the remaining components in reverse order to disassemble;

Using a clogged and dirty filter will restrict the air flow in the carburettor affecting the generator performance.

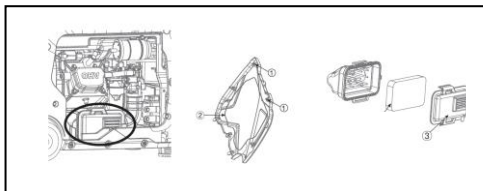

## Checking and changing the spark plug

To ensure proper engine operation, the spark plug should be clean and with adequate gap between the electrodes.

1. Remove the side cover, the spark plug cap and fit spark plug wrench;
2. Turn counter clockwise to unscrew the spark plug and check that it is clean;
3. If it is not clean, remove the debris accumulated on the electrode with a steel brush;
4. Measure the distance between the electrodes with appropriate tools. The distance should be between 0.7-0.8 mm. If necessary, bend the electrode until enough gap is reached;
5. Test the spark plug:
  - Connect the cap to the spark plug;
  - Keep the spark plug electrode in contact with the engine body and simultaneously pull the recoil starter;
  - If there is a weak and or a non-existent spark between the electrodes, test with a new spark plug;
  - If the problem persists with the new spark plug, repair or replace the ignition system.

6. Check that the sealing washer is in good condition;
7. Put the spark plug by hand to avoid damage to the thread and tighten to compress the washer using the wrench provided. A loose spark plug may overheat and cause damage to the engine;
8. Place the spark plug cap and side cover.

## Storage and cleaning

Preparing storage for long periods is vital to avoid problems and increase the useful life of the generator.

### Storage

Never store the equipment with petrol in the tank. Depending on the region and storage conditions, petrol can deteriorate and oxidize, causing damages in the carburettor and fuel system, difficult starts and clogging caused by particle accumulation.

If you have stored the machine with petrol on the tank, to avoid difficult start-ups, please follow the recommendations below considering the previous storage period:

Less than 1 month:

- Follow the usual procedure.

1 month to 1 year:

- Drain all petrol from the fuel tank;
- Run the engine until it stops due to lack of fuel.

Over 1 year:

- Drain all petrol from the fuel tank;
- Run the engine until it stops due to lack of fuel;
- Change the oil;
- Remove the spark plug and add engine oil (5-10 cl) to the cylinder;
- Pull the recoil starter to dispense the oil into the cylinder and reinstall the spark plug;
- Pull the recoil starter slowly while feeling resistance. The piston rises and the intake and exhaust valves are closed. Leaving the engine in this position will help protect against internal corrosion.

### Cleaning

Clean the generator after each use. Careful handling protects the generator and extends its service life.



## ENVIRONMENTAL POLICY



The packaging is made up of recyclable materials, which you can dispose on local recycling points.



Never dispose of combustion equipment in your household waste!

Waste such as used oil, fuel, lubricant, filters and wearing parts can harm humans, animals and the environment and as such must be properly disposed of.

Make sure that the deactivated generator is forwarded for disposal in a technically correct way.

Before changing the oil, find a suitable place to put the used oil. Do not throw it in the rubbish, do not dump it in water courses or leave it on the ground.

Local environmental regulations will give you detailed information on how to proceed.

You can obtain information regarding the disposal of the appliance and used oil from the legal responsible for recycling in your city.

## CUSTOMER SERVICE

WhatsApp: +351 965 157 064

E-mail: [support@vito-tools.com](mailto:support@vito-tools.com)

## MAINTENANCE SCHEDULE

The maintenance schedule includes routines, inspection procedures and simple maintenance processes. Other more complicated maintenance tasks or requiring special tools should be performed by qualified technicians or by technical assistance service.

The maintenance schedule shown in this instruction manual is based on normal working conditions. If the appliance is used under severe conditions such as overload, overheating, abnormal humidity conditions or too much dust, consult the dealer for recommendations that apply to your specific needs.



Failure to follow the maintenance schedule and precautions may result in injury to the user or death.

Always follow the procedures and precautions in the instruction manual.

Action	Daily	1st month or 20 hours	Every 3 months or 50 hours	Every 6 months or 100 hours	Every year or 300 hours
Check engine oil level	✓				
Change engine oil		✓		✓	
Check air filter cleaning	✓				
Clean air filter		✓ (1)			
Replace air filter			✓		
Clean carburettor primer bulb				✓	
Clean and readjust spark plug				✓	
Change spark plug					✓
Clean spark arrester			✓		
Clean tank, fuel tank filter				✓	
Check idle speed					✓ (2)
Check/adjust valve gap					✓ (2)
Check fuel circuit	Every 2 years (replace if necessary) (2)				
Check combustion chamber	After 500 hours (2)				
Clean cylinder head and piston	< 225cc, every 125 hours ≥255cc, every 250 hours (2)				

(1) Perform frequent maintenance tasks when the equipment is used in dusty areas.

(2) These items should be serviced by the service dealer unless you have the appropriate tools and mechanical knowledge.

**FREQUENTLY ASKED QUESTIONS/ TROUBLESHOOTING**

Question/Problem - Cause	Solution
<p>The combustion engine does not start:</p> <ul style="list-style-type: none"> <li>• The combustion engine does not start; The fuel line is clogged; Fuel line hoses incorrectly fitted or folded;</li> <li>• The fuel in the tank is of poor quality, has water, is dirty or is already old;</li> <li>• The cap has been removed from the spark plug; The spark plug wire is not well connected;</li> <li>• The spark plug has soot or is damaged; Wrong gap between the electrodes;</li> <li>• The engine switch is not in the "ON" position;</li> <li>• There isn't enough compression. Little force is needed to pull the recoil starter;</li> <li>• The air filter is dirty;</li> <li>• The combustion engine is "wet" due to many attempts for starting it;</li> <li>• Very low engine oil level; The appliance is too tilted;</li> <li>• The 3 in 1 switch is not set to CHOKE position;</li> </ul>	<ul style="list-style-type: none"> <li>• Fill the tank with fuel; Clean the fuel line; Correctly fit or straighten the fuel line;</li> <li>• Use new fuel;</li> <li>• Attach the cap to the spark plug; Connect it;</li> <li>• Clean/replace the spark plug; Adjust the gap between the electrodes;</li> <li>• Set the engine switch to "ON" position;</li> <li>• Check that the spark plug is well tight. If not, tighten it;</li> <li>• Clean/replace the air filter;</li> <li>• Loosen the spark plug and dry it, pull the recoil starter several times, with the spark plug unscrewed;</li> <li>• Fill up oil to the correct level; Place the appliance on flat floor;</li> <li>• Set the 3 in 1 switch to CHOKE position;</li> </ul>
<p>Start-up difficulties or reduced combustion engine power:</p> <ul style="list-style-type: none"> <li>• There is water in the fuel tank and carburettor;</li> <li>• The fuel tank is dirty;</li> <li>• The air filter is dirty;</li> <li>• The spark plug has soot;</li> </ul>	<ul style="list-style-type: none"> <li>• Empty the fuel tank;</li> <li>• Clean the fuel tank;</li> <li>• Clean/replace the air filter;</li> <li>• Clean/replace the spark plug;</li> </ul>
<p>The engine runs irregularly:</p> <ul style="list-style-type: none"> <li>• The air filter is dirty;</li> </ul>	<ul style="list-style-type: none"> <li>• Clean/replace the air filter;</li> </ul>
<p>The combustion engine overheats:</p> <ul style="list-style-type: none"> <li>• Cooling fins are dirty;</li> <li>• Engine oil level too low;</li> </ul>	<ul style="list-style-type: none"> <li>• Clean the cooling fins;</li> <li>• Top up the engine oil level;</li> </ul>
<p>The generator is smoking:</p> <ul style="list-style-type: none"> <li>• The air filter is dirty;</li> </ul>	<ul style="list-style-type: none"> <li>• Clean/replace the air filter;</li> </ul>
<p>Strong vibrations while operating:</p> <ul style="list-style-type: none"> <li>• Loose engine housing;</li> </ul>	<ul style="list-style-type: none"> <li>• Tighten the engine fixing bolts;</li> </ul>
<p>Electrical system:</p> <ul style="list-style-type: none"> <li>• Set the 3 in 1 switch to "CHOKE" position and pull out the recoil starter;</li> <li>• Fouling or wet spark plug;</li> <li>• Faulty ignition system;</li> </ul>	<ul style="list-style-type: none"> <li>• Weak spark;</li> <li>• Remove the dirt or dry the spark plug;</li> <li>• Contact technical assistance;</li> </ul>

<p>No voltage at the AC sockets:</p> <ul style="list-style-type: none"> <li>• The appliances or extension cords connected to the generator are faulty;</li> <li>• The engine was started with the appliances plugged into the AC sockets;</li> <li>• The AC pilot light (green) will turn off;</li> </ul>	<ul style="list-style-type: none"> <li>• Change the equipment or extension cords used;</li> <li>• Repair the equipment or extension cords used;</li> <li>• Unplug all appliances from the sockets and then switch the generator back on;</li> <li>• Stop the engine and switch back on;</li> </ul>
<p>No voltage at the DC terminals:</p> <ul style="list-style-type: none"> <li>• The DC overload protector has tripped is "OFF" positioned;</li> </ul>	<ul style="list-style-type: none"> <li>• Set the DC overload protector to "ON" position;</li> </ul>

**WARRANTY CERTIFICATE**

The warranty for this product is in accordance with the law in force from the date of purchase. You should, therefore, keep your proof of purchase during this period. The warranty covers any manufacturing defect in material or operation, as well as parts and work needed for their repairing.

Excluded from the warranty are the misuse of the product, any repairs carried out by unauthorized individuals (outside the service center of the brand VITO) as well as any damage caused by its use.

**DECLARATION OF CONFORMITY**

We declare, under our sole responsibility, that the product labelled INVERTER GENERATOR 4000 with code VIGI4000 complies with the following standards or normative documents: EN ISO 8528-13:2016, EN 55012:2007/A1:2009, EN IEC 61000-6-1:2019, as defined by:

- 2006/42/EC - The Machinery Directive
- 2014/30/EU - The Electromagnetic Compatibility Directive 2016/1628 & 2021/1068 (EU) - Euro V Directive (e9\*2016/1628\*2021/1068SYA1/P\*31106)

S. João de Ver,  
15 February 2023

Central Lobão S. A.  
Technical supervisor  
Hugo Santos

## DESCRIPTION DE L'APPAREIL ET CONTENU DE L'EMBALLAGE

GROUPE ÉLECTROGÈNE INVERTER 4000 - VIGI4000

Image A

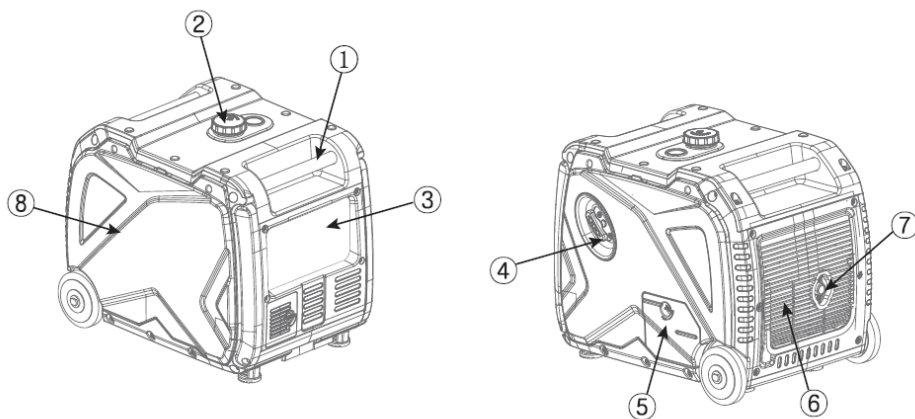
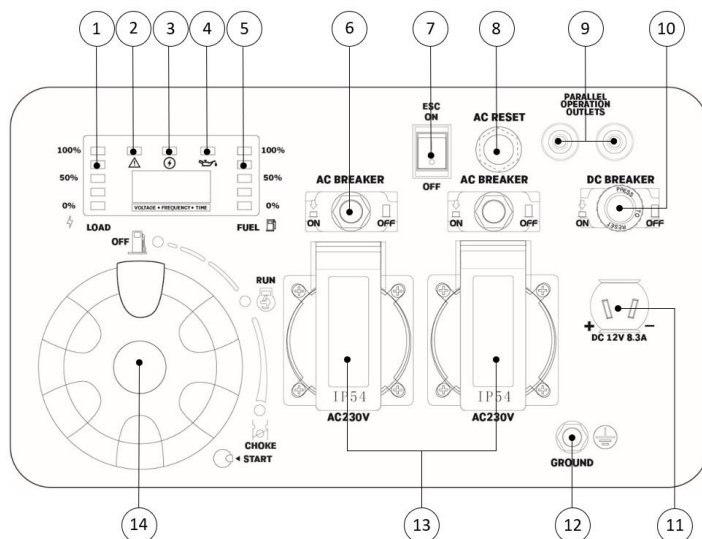









Image B



Liste de composants	
Image A	
1	Poignée de transport
2	Bouchon du réservoir de carburant
3	Panneau de contrôle
4	Lanceur
5	Couvercle d'inspection du niveau d'huile
6	Sortie d'air
7	Silencieux
8	Couvercle de bougie d'allumage
Image B	
1	Voyant lumineux de charge
2	Voyant lumineux de surcharge
3	Voyant lumineux CA
4	Voyant lumineux du niveau d'huile
5	Voyant lumineux du niveau de carburant
6	Disjoncteur de circuit CA
7	Interrupteur ESC (Contrôle intelligent du moteur)
8	Bouton de réinitialisation (Reset) CA
9	Bornes de fonctionnement en parallèle
10	Disjoncteur de circuit CC
11	Prise CC
12	Borne de terre
13	Prise CA
14	Interrupteur 4 en 1

## Symboles

-  Alerte de sécurité ou d'avertissement.
-  Pour réduire le risque de blessure, l'utilisateur doit lire le mode d'emploi.
-  Interdiction de faire du feu et fumer.
-  Danger de choc électrique.
-  Risque d'incendie ou d'explosion.
-  Respectez la distance de sécurité.
-  Emballage fabriqué à partir de matériaux recyclés.
-  Collecte séparée des batteries et/ou des outils électriques.

Données techniques	
Moteur :	Combustion à 4
Puissance du moteur [cv   kW] :	6.4   4.8
Cylindrée [cc] :	225
Vitesse de rotation [tr/mn] :	3600
Carburant :	Essence sans plomb 95
Autonomie [h] :	5
Réservoir de carburant [L] :	8.3
Huile du moteur :	15W-40
Carter d'huile du moteur [L] :	0.5
Groupe électrogène	
Tension de sortie de bornes CA [V] :	230V AC 50Hz
Courant nominal de prises CA [A] :	15.2
Puissance nominale prises CA [kW] : (sortie)	3.8
Puissance maximale prises CA [kW] :	4
Tension de sortie (chargement) CC [V] :	12
Courant nominal (chargement) CC [A] :	8.3
Hauteur maximale de fonctionnement [m] :	1000
Facteur de puissance [cos Ø] :	1
Niveau de puissance acoustique (L <sub>WA</sub> ) [dB] :	94
Poids [Kg] :	45
Dimensions [mm] :	590 x 456 x 511

Contenu de l'emballage	
1	Groupe électrogène inverter VIGI4000
1	Câbles CC
1	Jeu de clés
1	Entonnoir à huile
1	Fiche Schuko 16A
1	Mode d'emploi

## INSTRUCTIONS GÉNÉRALES DE SÉCURITÉ ET D'UTILISATION

 **ATTENTION !** Lors de l'utilisation de ce type d'appareil, vous devez respecter certaines mesures de sécurité basiques afin d'éviter les risques d'incendie, de choc électrique et de blessure.

 Lisez toujours les consignes de sécurité, le mode d'emploi et les conseils d'entretien avant de commencer à utiliser le groupe électrogène inverter. Veillez à conserver ce mode emploi pour toute référence ultérieure.

### Règles générales

Ces mesures préventives sont indispensables pour votre sécurité, utilisez toujours l'équipement avec précaution, de manière responsable et en tenant compte du fait que l'utilisateur est responsable de tout accident causé à des tiers ou à leurs biens.

Le groupe électrogène, ne doit être utilisé que par des personnes qui ont lu le mode emploi et qui se sont familiarisés avec son maniement. Avant la première utilisation, utilisateur doit obtenir des instructions appropriées et pratiques. L'utilisateur doit être instruit par le revendeur ou toute autre personne compétente sur l'utilisation du groupe électrogène inverter.

Le mode d'emploi fait partie intégrante du groupe électrogène et doit toujours être fourni.

Familiarisez-vous avec les dispositifs de contrôle et l'utilisation du groupe électrogène. En particulier, l'utilisateur doit savoir comment arrêter rapidement le groupe électrogène.

N'utilisez le groupe électrogène inverter que si vous vous trouvez en bonne condition physique et mentale. N'utilisez pas le groupe électrogène lorsque vous êtes fatigué ou sous l'influence de l'alcool, de drogues ou de médicaments. Si vous souffrez d'un problème de santé, demandez l'avis à votre médecin avant d'utiliser ce groupe électrogène.

Ne jamais laisser des enfants, des personnes ayant des capacités physiques, sensorielles ou mentales limitées, des personnes inexpérimentées et qui ne sont pas familiarisées utiliser cet équipement ou encore des personnes qui ne connaissant les consignes d'utilisation.

 Le groupe électrogène ne doit être utilisé que de la façon décrite dans ce mode d'emploi. Toute autre utilisation pouvant être dangereuse et pouvant causer des blessures à l'utilisateur ou endommager le groupe électrogène.

Pour des raisons de sécurité, toute modification du groupe électrogène autre que le montage d'accessoires autorisés par le fabricant est interdit. Toute modification effectuée annulera le droit à la garantie.

Vous pourrez obtenir des informations sur les accessoires autorisés auprès de votre distributeur officiel VITO.

### Ravitaillement et manipulation d'essence

 L'essence est toxique et trop inflammable ! Conservez uniquement l'essence dans des bidons homologués pour cet effet. Serrez toujours les bouchons des réservoirs et des bidons de remplissage de carburant. Les bouchons défectueux doivent toujours être remplacés.

N'utilisez jamais de bouteilles ou de produits similaires pour retirer ou ranger des produits de service, comme l'essence. Quelqu'un, en particulier les enfants, peut accidentellement les boire.

Le remplissage doit être réalisée avant le démarrage du moteur et avec l'appareil placé dans une surface nivelée. Pendant que le moteur tourne, il n'est pas permis d'ouvrir le bouchon du réservoir ou de faire le plein d'essence.

Remplissez et videz le réservoir de l'essence uniquement à l'extérieur. Avant de faire le plein, éteignez le moteur et laissez-le refroidir.

Ne remplissez pas trop le réservoir. Afin de permettre à l'essence d'avoir une marge de dilatation, n'ajoutez jamais de carburant au-dessus du bord supérieur du goulot de remplissage.

Si l'essence déborde, nettoyez immédiatement tout l'essence déversée. Le moteur à combustion doit être seulement mis en marche après avoir nettoyé la surface sale. Toute tentative d'allumage doit être évitée jusqu'à ce que les vapeurs d'essence soient évaporées (essuyer avec un chiffon).

Si l'essence est entrée en contact avec des vêtements, vous devez les changer.

 Maintenez l'essence à l'écart des étincelles, des flammes, des sources de chaleur ou d'autres sources d'inflammation. Ne fumez pas à proximité des bidons ou des appareils à essence, ni pendant le procès de remplissage.

## Sécurité électrique

 Le groupe électrogène inverter produit d'énergie électrique suffisante pour provoquer un choc électrique capable de causer des dommages et des blessures à l'utilisateur en cas de mauvaise utilisation.

 N'utilisez pas le groupe électrogène ou appareils électriques dans des environnements humides, tels que la pluie ou la neige, à proximité de piscines ou de systèmes d'arrosage, avec des mains mouillées. Ces actions peuvent provoquer une électrocution. Gardez le groupe électrogène sec.

Si le groupe électrogène est stocké à l'extérieur sans être protégé contre les intempéries, vérifiez tous les composants électriques du panneau de contrôle avant chaque utilisation. L'humidité ou la glace peuvent provoquer des dysfonctionnements et des courts-circuits dans les composants électriques, ce qui pourraient entraîner une électrocution. La protection contre les chocs électriques dépend du disjoncteur installé dans le panneau de contrôle du groupe électrogène. Si le disjoncteur doit être remplacé, contactez le distributeur pour remplacer le disjoncteur par un autre ayant les mêmes caractéristiques.

N'utilisez que des rallonges électriques isolées, avec des conducteurs d'une section transversale adéquate pour la puissance des appareils. Si vous utilisez des conducteurs d'une section transversale 1,5 mm<sup>2</sup>, la longueur de la rallonge électrique ne doit pas dépasser 60m, si la section transversale est de 2,5 mm<sup>2</sup>, elle ne doit pas dépasser 100m.

## Transport du groupe électrogène

Transportez le groupe électrogène seulement quand le moteur est éteint. Avant le transport, arrêtez le moteur à combustion et retirez le capuchon de la bougie d'allumage. Transportez toujours l'appareil lorsque le moteur est froid et sans carburant dans le réservoir.

Lors du transport de la machine, la législation régionale en vigueur doit être respectée, en particulier celle concernant la protection des cargaisons et le transport d'objets sur les surfaces de chargement.

## Avant de commencer à travailler

Assurez-vous que le groupe électrogène inverter soit utilisé uniquement par des personnes ayant connaissance du mode d'emploi.

 Avant de démarrer le groupe électrogène, vérifiez l'étanchéité du système d'alimentation en carburant, en particulier les pièces visibles telles que le réservoir, le bouchon du réservoir, les raccords, le tuyau de carburant. En cas de fuites ou de dommages, ne démarrez pas le moteur à combustion. La réparation de l'appareil doit être effectuée par un distributeur officiel.

Avant de démarrer le groupe électrogène, remplacez les pièces endommagées ainsi que toutes les autres pièces usées.

Vérifiez que tous les boulons et écrous sont bien serrés. Un contrôle régulier est important afin de garantir la sécurité et la performance du groupe électrogène.

Avant d'utiliser l'appareil, vérifiez que la bougie d'allumage est bien raccordée au capuchon.

Effectuez tous les réglages et les travaux nécessaires au montage correct du groupe électrogène, si vous avez des questions ou des difficultés, contactez votre distributeur officiel.

Pour vous assurer que vous travaillez avec le groupe électrogène en toute sécurité, avant la mise en service, il est nécessaire de vérifier que :

- Toute l'appareil est correctement monté ;
- Vérifiez si les dispositifs de sécurité sont en parfait état et fonctionnent correctement. Ne jamais utiliser le groupe électrogène si les dispositifs de sécurité manquent, sont inhibées, endommagées ou usées ;
- Le réservoir de carburant, les composants d'injection du carburant et le bouchon du réservoir sont en parfait état.

Veillez tenir compte de la réglementation municipale sur les heures où il est permis d'utiliser des machines avec des moteurs à combustion.

## Au cours du travail

 Tenez les tiers le plus loin possible de la zone d'utilisation du groupe électrogène inverter. Ne travaillez jamais lorsque des animaux ou des personnes, en particulier des enfants, se trouvent dans la zone de danger.

L'échappement atteint des températures élevées qui peuvent provoquer une ignition dans certaines matières. Gardez les matières inflammables à l'écart de l'appareil.

Assurez-vous que le groupe électrogène inverter se trouve à au moins 1 mètre de toute structure ou d'autres équipements. Ne fixez pas le groupe électrogène à une structure quelconque.

Utilisez le groupe électrogène avec un soin particulier lorsque vous travaillez à proximité de pentes, de fossés et de puits. Posez l'appareil sur un sol ferme et plat, à une distance suffisamment sûre de ces endroits dangereux.



 En cas de nausées, de maux de tête, de problèmes de vision (par ex. réduction du champ de vision), de problèmes d'audition, de vertiges, de réduction de la capacité de concentration, arrêtez immédiatement le travail. Ces symptômes peuvent être résultants des concentrations trop élevées de gaz d'échappement.

Le moteur à combustion produit des gaz d'échappement toxiques dès qu'il commence à tourner. Ces gaz contiennent du monoxyde de carbone toxique, un gaz incolore et inodore ainsi que d'autres substances nocives. L'inhalation de monoxyde de carbone peut provoquer une perte de connaissance et peut causer la mort. Le moteur à combustion ne doit jamais être utilisé dans des espaces clos ou mal aérés.

Les dispositifs de contrôle et de sécurité installés dans l'appareil ne doivent pas être enlevés ou bloqués.

Pendant le fonctionnement, le groupe électrogène ne doit jamais être soulevé, poussé ou tiré.

Mise en marche :

Mettez en marche le groupe électrogène en suivant attentivement les instructions de fonctionnement présent dans ce mode d'emploi. L'utilisation de l'appareil en suivant ces instructions réduit le risque de blessure.

 Lorsque la poignée du lanceur revient à sa position initiale, la main et le bras peuvent être déplacés rapidement vers le moteur à combustion. Ce retour peut provoquer des fractures, des contusions et des entorses.

Les appareils ne doivent être branchés au groupe électrogène qu'après le moteur à combustion commence à tourner.

La charge des appareils branchés sur le groupe électrogène doit être conforme à la capacité du groupe électrogène. Surcharger le groupe électrogène l'endommagera ou réduira sa durée de vie.

Le groupe électrogène ne doit pas fonctionner à des vitesses pour lesquelles il n'a pas été conçu. Si vous travaillez avec le groupe électrogène à des vitesses plus élevées que celles prévues par le fabricant augmentera le risque de blessure et d'endommagement de l'équipement.

Ne couvrez pas le groupe électrogène lorsqu'il est en marche. Pour réduire le risque d'incendie, les ouïes d'aération et l'échappement doivent rester dégagées.

Ne changez pas les pièces qui pourraient augmenter ou diminuer la vitesse définie par le fabricant.

Utilisation :

Arrêtez le moteur à combustion si :

- Chaque fois que vous souhaitez vous éloigner du groupe ou qu'il n'est pas surveillé ;
- Avant de refaire le plein de du réservoir. Ne ravitaillez en essence que lorsque le moteur est froid.

Arrêtez le moteur à combustion et retirez le capuchon de la bougie d'allumage :

- Avant de soulever, de charger ou de transporter le groupe électrogène ;
- Avant que l'appareil ne soit inspecté, nettoyé ou avant que des travaux de réparation ne soient effectués.

Débranchez tous les équipements connectés au groupe électrogène avant de l'arrêter.

## Entretien et nettoyage

Pour réaliser les tâches de maintenance, nous vous présentons quelques normes de sécurité. Toutefois, comme il n'est pas possible d'englober tous les risques possibles lors des travaux de maintenance, seul l'utilisateur peut décider de réaliser ou non la tâche.

Portez toujours des gants pour exécuter les travaux d'entretien et de nettoyage, changer les accessoires et transporter le groupe électrogène inverser.

Avant de commencer les travaux de nettoyage, de réglage, de réparation et d'entretien :

- Posez le groupe électrogène sur une surface stable et plane ;
- Arrêtez le moteur à combustion et laissez-le refroidir ;
- Retirez le capuchon de la bougie d'allumage.

 Tenez le capuchon éloigné de la bougie d'allumage, car une étincelle d'allumage accidentelle peut causer des brûlures ou des chocs électriques. Un contact accidentel de la bougie d'allumage avec le capuchon de la bougie peut entraîner un démarrage accidentel du moteur à combustion.

 Laissez l'appareil refroidir, en particulier, avant de procéder à des travaux d'entretien, dans la zone du moteur à combustion, du collecteur d'échappement et du silencieux. Des températures de 80° C et plus peuvent être atteintes.

Contrôlez régulièrement l'état de détérioration et dommages de l'appareil, en particulier avant son rangement (par ex. avant l'hiver).

Pour des raisons de sécurité, remplacez immédiatement les pièces usées ou endommagées afin que le groupe électrogène soit toujours dans un bon état de marche.

Nettoyage :

Le groupe électrogène inverter doit être soigneusement nettoyé après chaque utilisation.

Nettoyez le moteur à la main (évitée d'introduire de l'eau dans le filtre à air et dans l'échappement). Évitez de mouiller les dispositifs de contrôle et autres équipements/accessoires difficiles à sécher. L'eau stimule la corrosion et la rouille sur les composants métalliques et provoque des dommages aux équipements électriques.

N'utilisez pas de produits de nettoyage agressifs. Ces produits peuvent endommager les plastiques et les métaux et compromettre la sécurité lors de l'utilisation de votre groupe électrogène.

Entretien :

Les travaux d'entretien ne doivent être effectués que comme décrit dans ce mode d'emploi, tous les autres travaux doivent être effectués par un distributeur officiel.

En cas de doute ou si vous n'avez pas les connaissances et les ressources nécessaires, vous devez contacter un distributeur officiel.

N'utilisez que des outils ou accessoires autorisés par la marque VITO pour ce groupe électrogène ou des pièces techniquement identiques. Sinon, vous risquez de vous blesser ou d'endommager le groupe électrogène inverter. En cas de doute, veuillez contacter un distributeur officiel.

Pour des raisons de sécurité, les composants du système d'alimentation en carburant (tuyaux d'alimentation en carburant, réservoir, bouchon de réservoir et raccords) doivent être vérifiés régulièrement pour détecter les dommages et les fuites. Si nécessaire, ils doivent être remplacés par un distributeur officiel.

Gardez toujours les autocollants d'avertissement et d'indication propres et lisibles.

Gardez tous les boulons et écrous bien serrés pour que la machine puisse fonctionner en toute sécurité.

Si des composants ou des dispositifs de sécurité sont retirés pour des travaux d'entretien, ils doivent être repositionnés immédiatement et correctement.

## Stockage en cas d'arrêt prolongé

Laissez le moteur à combustion refroidir avant de placer l'appareil dans un compartiment fermé. Pendant le fonctionnement, l'échappement devient extrêmement chaud et le reste pendant quelques minutes après avoir arrêté le moteur. Évitez de toucher l'échappement lorsqu'il est chaud.

Ne stockez jamais l'appareil avec de l'essence dans le réservoir à l'intérieur d'un bâtiment. Les vapeurs d'essence qui se forment peuvent entrer en contact avec des flammes ou des étincelles et s'enflammer.

Stockez l'équipement dans un endroit sec, avec le réservoir vide dans un compartiment fermé et bien ventilé. Évitez les endroits où l'humidité est élevée afin d'éviter la corrosion et la rouille.

Si vous souhaitez vider le réservoir, par exemple lors d'un arrêt avant l'hiver, le réservoir de carburant ne doit être vidé qu'à l'extérieur.

Rangez le groupe électrogène dans un état de service.

Veillez à ce que le groupe électrogène soit protégée contre toute utilisation impropre (par ex. par des enfants).

## Assistance Technique

Votre groupe électrogène doit être uniquement réparé par le service d'assistance technique de la marque, ou par un professionnel qualifié, uniquement avec pièces de rechange d'origine.

## INSTRUCTIONS DE MONTAGE, FONCTIONNEMENT ET ENTRETIEN

### INSTRUCTIONS DE FONCTIONNEMENT

Ce groupe électrogène a été testé et calibré en usine. Si le groupe électrogène ne produit pas d'énergie à la bonne tension, consultez le personnel du service d'assistance technique autorisé.

- La puissance nominale est la puissance que le groupe électrogène peut fournir lors d'un fonctionnement en continu ;
- La puissance maximale est la puissance que le groupe électrogène peut fournir pendant une courte période de temps ;
- De nombreux appareils électriques requièrent une puissance supérieure à celle indiquée dans les caractéristiques techniques lors du démarrage et de l'arrêt des moteurs. Lorsque l'équipement a besoin de cette puissance supplémentaire, le groupe électrogène fournit l'énergie nécessaire, pendant une courte période.

Vérifiez la puissance maximale de l'appareil avant de le brancher au groupe électrogène. Si la puissance est supérieure à la puissance maximale du groupe électrogène, ne le démarrez pas.

### Prise CA

Assurez-vous que tous les appareils électriques sont éteints avant de les brancher.

Lors du branchement d'appareils ou de rallonges électriques sur la prise CA du groupe électrogène, il faut veiller aux points suivants :

- Les équipements et les rallonges électriques sont en bonne condition. Des équipements et rallonges défectueux peuvent provoquer des chocs électriques ;
- Si un appareil commence à fonctionner de façon anormale, à ralenti ou s'arrête, éteignez-le immédiatement ;
- La puissance des appareils ne doit pas dépasser celle du groupe électrogène. Ne jamais dépasser la puissance maximale nominale du groupe électrogène. N'utilisez pas le groupe électrogène à pleine charge pendant une période supérieure à une demi-heure.

 Le dépassement de la limite de temps à pleine charge surchargera lentement le groupe électrogène et, bien qu'il n'entraîne pas le déclenchement du disjoncteur, il réduira la durée de vie du groupe électrogène inverse.

Assurez-vous que vous reliez le groupe électrogène à la terre. Lorsque l'appareil électrique est mis à la terre, le groupe électrogène doit l'être aussi.

Pour brancher les appareils au groupe électrogène, procédez comme suit :

1. Démarrez le groupe électrogène ;
2. Mettez l'interrupteur ESC sur « ON » ;
3. Branchez la fiche schuko 16A ;
4. Assurez-vous que le voyant lumineux CA (3B) est allumé ;
5. Vous pouvez allumer l'appareil électrique.



 L'interrupteur ESC doit être sur "OFF" pour que le moteur atteigne la vitesse de rotation correcte. Si le groupe électrogène est connecté à plusieurs charges ou consommateurs d'électricité, n'oubliez pas de connecter d'abord celui qui a le courant le plus élevé et celui qui a le courant le plus faible en dernier.

### Interrupteur 4 en 1

1 - Interrupteur marche/arrêt et robinet de carburant sur "OFF" ;  
Le circuit d'allumage est coupé. Le circuit de carburant est coupé.  
Le moteur ne démarrera pas.

2 - Interrupteur marche/arrêt, robinet de carburant, et admission d'air sur la position  "RUN" ;  
Le circuit d'allumage est activé. Le circuit de carburant est activé. Il y a admission d'air au moteur.  
Le moteur peut être démarré.

3 - Interrupteur marche/arrêt, robinet de carburant, et admission d'air sur la position  "CHOKE" ;  
Le circuit d'allumage est activé. Le circuit de carburant est activé. Il n'y a admission d'air au moteur.  
Le moteur peut être démarré.

 Vous n'avez pas besoin mettre l'interrupteur 3 en 1 sur la position « CHOKE »  pour démarrer un moteur chaud.

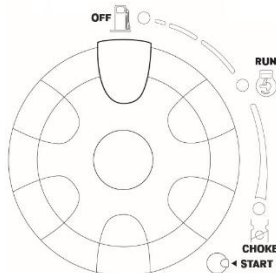

### Voyant du niveau d'huile (Rouge)

Lorsque le niveau du niveau d'huile est en dessous du niveau minimum, le voyant du niveau d'huile (4B) s'allume et le moteur s'arrête automatiquement.

 Si le moteur s'arrête ou ne démarre pas, mettez l'interrupteur en position "ON" et tirez sur le lanceur. Si le voyant niveau d'huile clignote pendant quelques secondes, l'huile du moteur est insuffisante. Ajoutez de l'huile et démarrez le moteur.

### Voyant lumineux de surcharge

Le voyant de surcharge (2B) s'allume lorsqu'une surcharge d'un appareil électrique connecté est détectée, que le groupe électrogène inverter surchauffe ou que la tension de sortie CA augmente. Ensuite, le protecteur CA se déclenchera, interrompant la génération d'électricité pour protéger le groupe électrogène et tout appareil électrique branché. Le voyant lumineux CA (3B) s'éteint et le voyant de surcharge reste allumé, mais le moteur ne s'arrête pas de tourner.

Lorsque le voyant de surcharge s'allume et que la production d'électricité s'arrête, procédez comme suit :

1. Débranchez tout appareil électrique connecté et arrêtez le moteur ;
2. Réduisez la puissance totale des appareils électriques connectés à la sortie nominale ;
3. Vérifiez que l'entrée d'air de refroidissement et le panneau de contrôle ne sont pas obstrués ;
4. Après la vérification, redémarrez le moteur.

 Le voyant de surcharge peut s'allumer pendant quelques secondes au début lors de l'utilisation d'appareils électriques qui nécessitent un grand courant de démarrage, comme un compresseur ou une pompe submersible. Toutefois, ce n'est pas un signe de dysfonctionnement.

### Voyant lumineux CA

Le voyant lumineux CA (3B) s'allume lorsque le moteur démarre et produit du courant.

### Protecteur de circuit CC

Le protecteur CC (10B) s'éteint automatiquement lorsque l'appareil électrique connecté au groupe électrogène fonctionne et que le courant est supérieur à la normale. Pour utiliser à nouveau ce dispositif, activez le protecteur CC en appuyant sur le bouton pour la position "ON".

"ON" – Avec tension passant la prise de courant.

"OFF" – Sans tension passant la prise de courant.

 Réduisez la charge de l'appareil électrique connecté en dessous de la puissance spécifiée du groupe électrogène si le protecteur CC est désactivé. Si le protecteur CC s'éteint à nouveau, arrêtez immédiatement d'utiliser le groupe électrogène inverter et consultez votre revendeur.

### Contrôle Intelligent du Moteur (ESC)

"ON"

Lorsque l'interrupteur ESC (7B) est sur "ON", l'unité de commande économique contrôle la vitesse du moteur en fonction de la charge connectée. Il en résulte une meilleure consommation de carburant et moins de bruit.

"OFF"

Lorsque l'interrupteur ESC est sur "OFF", le moteur tourne dans le régime normal (3600 tr/min), indépendamment du fait que la charge soit connectée ou non.



L'interrupteur ESC doit être en position "OFF" lors de l'utilisation de dispositifs électriques nécessitant un grand courant de démarrage tels qu'un compresseur ou une pompe d'eau submersible.

### Borne de terre

La borne de terre (12B) est reliée au panneau de contrôle, aux parties métalliques non porteuses de courant et aux bornes de terre de chaque prise.

Pour éviter tout choc électrique à l'utilisateur, tout dommage au groupe électrogène et à l'équipement qui y est connecté, reliez la borne de terre à la terre. Pour ce faire, utilisez un fil de capacité adéquate, comme indiqué ci-dessous.

0.12 mm → 1 A.

Par exemple : pour 20 A, utiliser un fil de 2.4 mm.

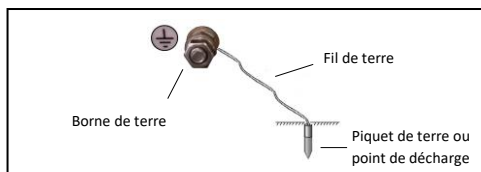



## Branchement de la batterie

1. À l'aide d'un tournevis, retirez le boulon et le couvercle de la batterie ;
2. En tirant la bande en caoutchouc vers le bas, relâchez la boucle métallique située sous la batterie ;
3. Retirez la batterie jusqu'à ce que la borne négative soit visible. Tirez et branchez le câble noir sur la borne négative ;

Le câble positif est déjà connecté à la borne positive. Cependant, vérifiez qu'il est bien connecté.

4. Placez la batterie à l'intérieur du groupe électrogène en inversant et tendez la bande en caoutchouc ;
5. Installez le couvercle de la batterie et vissez le boulon.

## Démarrer le moteur

1. Mettez l'interrupteur ESC sur la position "OFF" (10B) ;
2. Mettez l'interrupteur 4 en 1 sur la position  "CHOKE" (14B) :
  - Circuit d'allumage actif ;
  - Circuit de carburant actif ;
  - Pas d'admission d'air pour le moteur.
3. Appuyez sur le bouton rouge pour démarrer le moteur ;
4. Après avoir démarré le moteur, placez l'interrupteur 4 en 1 en position "RUN" .

Remarque :

- Lors du démarrage du moteur, avec l'interrupteur ESC sur "ON" et sans charge sur le groupe électrogène :
- Si la température ambiante est inférieure à 0°C, le moteur tourne à 3600 tr/min pendant 5 minutes ;
- Si la température ambiante est inférieure à 5°C, le moteur tourne à 3600 tr/min pendant 3 minutes ;
- L'ESC fonctionne normalement après les périodes mentionnées ci-dessus, tant qu'il est activé.

## Arrêter le moteur

1. Mettez l'interrupteur ESC (10B) sur la position « OFF » ;
2. Débranchez tout appareil électrique ;
3. Mettez l'interrupteur 4 dans 1 sur la position  "OFF" (14B) :
  - Le circuit d'allumage est désactivé ;
  - Le circuit de carburant est désactivé.

## Branchement du groupe électrogène sur l'installation électrique d'un bâtiment

Le groupe électrogène peut fournir une alimentation électrique de secours à une maison en cas de coupure de l'électricité du réseau public de distribution d'électricité. Lors de l'utilisation du groupe électrogène, l'objectif n'est pas de fournir du courant à tous les appareils de la maison, mais plutôt à ce qui est considéré comme essentiel.



Le branchement du groupe électrogène sur l'installation électrique d'un bâtiment doit être réalisé correctement afin d'éviter d'endommager le groupe et d'éviter tout risque d'accident.

Le branchement doit être effectué uniquement par un électricien qualifié ou par des personnes qui sont expérimentées en matière d'installations électriques. Le groupe électrogène ne doit pas être directement relié au réseau électrique du bâtiment sans dispositif d'isolement (inverseur de source).

En cas de coupure d'électricité du réseau public, chaque fois que vous branchez le groupe électrogène sur l'installation électrique d'un bâtiment pour l'alimenter, vous devez actionner le disjoncteur de branchement dans le tableau électrique général du bâtiment.

Ne reliez pas le groupe électrogène à l'installation électrique d'un bâtiment si celle-ci ne dispose pas d'un disjoncteur de branchement installé par un technicien qualifié.



Si le disjoncteur général est armé lors du rétablissement de l'alimentation du secteur, il peut y avoir un retour du courant dans le groupe électrogène et provoquer :

- Électrocution de l'utilisateur ou d'autres personnes en contact avec le groupe électrogène ;
- Incendie ou explosion du groupe électrogène et incendie de l'installation électrique du bâtiment.

Le groupe électrogène ne peut pas être branché ou connecté à d'autres sources d'énergie.

Vous devez arrêter le groupe électrogène avant de réarmer le disjoncteur pour pouvoir utiliser à nouveau l'alimentation électrique.

## Carburant

Le moteur doit tourner avec de l'essence 95 sans plomb. N'utilisez jamais d'essence contaminée ou un mélange d'huile et d'essence. Évitez les saletés ou de l'eau dans le réservoir.

Pour vérifier le niveau de carburant et faire le plein, le moteur doit être arrêté.

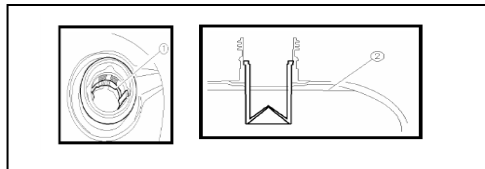

**!** Lorsque vous remplissez le réservoir de carburant, ne dépassez pas le niveau maximum, la limite supérieure du filtre.



## Charger des batteries

- Le courant continu du groupe électrogène est de 12V ;
- Démarrez d'abord le moteur et ensuite seulement, branchez le groupe électrogène à la batterie ;
- Après avoir commencé à charger la batterie, assurez-vous que le protecteur de circuit CC est activé.

1. Démarrez le moteur ;
2. Branchez le câble rouge du chargeur de batterie à la borne positive (+) ;
3. Branchez le câble noir du chargeur de batterie à la borne négative (-) ;
4. Mettez l'interrupteur ESC sur « OFF » pour commencer à charger la batterie.
  - Assurez-vous que l'ESC est désactivé pendant le chargement de la batterie ;
  - Veillez à connecter les câbles aux bornes correctes. Ne jamais brancher à l'envers ;
  - Veillez à bien brancher les câbles aux bornes afin qu'ils ne se dégagent pas sous l'effet des vibrations du moteur ou d'autres perturbations ;
  - Le protecteur de circuit CC se désactive automatiquement si le courant dépasse les valeurs normales pendant le chargement de la batterie. Pour recharger la batterie, activez le protecteur CC en appuyant sur le bouton. Si le protecteur se désactive à nouveau, débranchez immédiatement la batterie et consultez la marque ou votre revendeur autorisé.

## Gamme de puissance

Lorsque vous utilisez le groupe électrogène, vérifiez que le courant total se situe dans les limites de la puissance normale d'un groupe électrogène. Dans le cas contraire, des dommages peuvent survenir.

CA			
Facteur de puissance	1	0.8-0.95	0.4-0.75 (Efficacité 0.85)
Puissance nominale de sortie	≤3800W	≤3040W	≤1520W

L'utilisation simultanée de courant alternatif et continu est possible, mais la puissance totale ne doit pas dépasser la puissance nominale.

Puissance nominale du groupe électrogène		3800W
Fréquence	Facteur de puissance	
CA	1.0	≤ 4000W
CC	-----	100W (12V / 8.3A)

**!** Le voyant de surcharge s'allume lorsque la puissance totale dépasse la gamme de puissance.

- Ne pas surcharger. La charge totale de tous les appareils électriques ne doit pas dépasser la gamme de puissance du groupe électrogène. Une surcharge endommagera le groupe électrogène ;
- Lorsque vous faites une alimentation électrique des équipements de précision, des contrôleurs électroniques, des ordinateurs, des équipements à base de micro-ordinateurs ou des chargeurs de batterie, gardez le groupe électrogène à une distance suffisante pour éviter les interférences électriques du moteur. Assurez-vous également que le bruit électrique du moteur n'interfère pas avec d'autres appareils électriques situés à proximité du groupe électrogène ;
- Si le groupe électrogène doit fournir d'énergie au matériel médical, vous devez d'abord obtenir des conseils auprès du fabricant, d'un professionnel de la santé ou d'un directeur général d'un hôpital ;
- Certains appareils ou moteurs électriques d'usage général ont des courants de démarrage élevés et ne peuvent donc pas être utilisés, même s'ils sont dans les limites d'alimentation indiquées dans le tableau ci-dessus.

## Fonctionnement à haute altitude

En haute altitude, le mélange habituel air/carburant sera extrêmement riche. Le rendement diminuera et la consommation de carburant augmentera. Un mélange très riche diminue l'étincelle et provoque un mauvais démarrage.

Le rendement à haute altitude peut être amélioré en installant des tuyaux de carburant plus fines dans le carburateur et en réglant le ralenti. Si vous utilisez toujours le groupe électrogène à des altitudes supérieures à 1000 m au-dessus du niveau de la mer, vous devez rechercher une assistance technique spécialisée pour procéder aux réglages nécessaires. Même avec une injection de carburant adéquate, la puissance du groupe électrogène diminue en moyenne de 3,5 % pour chaque 300 mètres d'altitude. L'effet de l'altitude sur la puissance sera plus grand si les réglages nécessaires ne sont pas réalisés.

 Si un moteur préparé pour les hautes altitudes est utilisé à basse altitude, le mélange air/carburant réduira le rendement et peut entraîner une surchauffe du moteur, causant de graves dommages.

## Fonctionnement en parallèle

Le fonctionnement en parallèle permet de combiner la puissance (tableau 1) de 2 groupes électrogènes inverter, quel que soit le modèle.

Ce branchement est possible grâce à l'utilisation de câbles de connexion parallèles, qui permettent une puissance de sortie plus élevée par rapport à une utilisation séparée.

Tous les modèles de groupes électrogènes inverter de VITO sont conçus pour fonctionner soit individuellement, soit en parallèle.

Tableau 1 - Branchements en parallèle et caractéristiques résultantes.

Groupes électrogènes couplés	Puissance nominale	Puissance maximale	Autonomie (100%)	Autonomie (50%)
Deux VIGI4000	7600 watts	8000 watts	5 h	8,5 h
Deux VIGI3000	6400 watts	7000 watts	5 h	8,5 h
Deux VIGI2000	3600 watts	4000 watts	3,5 h	6 h
Deux VIGI1250	2000 watts	2500 watts	3,5 h	5,2h
VIGI4000 e VIGI3000	7000 watts	7500 watts	5 h	8,5 h
VIGI4000 e VIGI2000	5600 watts	6000 watts	5 h	8,5 h
VIGI3000 et VIGI2000	5000 watts	5500 watts	5 h	8,5 h
VIGI4000 e VIGI1250	4800 watts	5250 watts	5 h	8,5 h
VIGI3000 et VIGI1250	4200 watts	4750 watts	5 h	8,5 h
VIGI2000 et VIGI1250	2800 watts	3250 watts	3,5 h	6 h

Tableau 2 - Caractéristiques de l'utilisation individuelle.

Groupe électrogène	Puissance nominale	Puissance maximale	Autonomie (100%)	Autonomie (50%)
VIGI4000	3800 watts	4000 watts	5 h	8,5 h
VIGI3000	3200 watts	3500 watts	5 h	8,5 h
VIGI2000	1800 watts	2000 watts	3,5 h	6 h
VIGI1250	1000 watts	1250 watts	3,5 h	5,2h

Montage :



## INSTRUCTIONS D'ENTRETIEN

 Avant toute tâche d'entretien ou de nettoyage, placez la machine sur une surface plane et retirez le capuchon de la bougie d'allumage.

## Contrôle du niveau et vidange d'huile du moteur

 Un fonctionnement du moteur à faible niveau d'huile entraînera de graves dommages.

1. Posez le groupe électrogène sur un sol plat ;
2. Retirez le couvercle d'inspection du niveau d'huile (5A) et le bouchon de remplissage ;
3. À l'aide de l'entonnoir, remplissez la quantité spécifiée d'huile recommandée (15W40) et remettez le bouchon de remplissage ;
4. Mettez le couvercle d'inspection du niveau d'huile ;

Pour changer l'huile :

Évitez de vidanger l'huile immédiatement après avoir arrêté le moteur.

5. Posez le groupe électrogène sur une surface plane, et faites chauffer le moteur pendant quelques minutes. Ensuite, mettez l'interrupteur 3 en 1 sur "OFF" ;
6. Retirez le couvercle d'inspection du niveau d'huile ;
7. Retirez le bouchon du réservoir d'huile ;
8. Placez un bac de vidange sous le groupe électrogène. Inclinez le groupe électrogène de manière à retirer l'huile du réservoir ;
9. Assurez-vous que le groupe électrogène est sur une surface plane lorsque vous versez la nouvelle huile ;
10. Ajoutez de l'huile jusqu'au niveau ;
11. Nettoyez le bouchon et toute huile qui aurait pu se déverser ;
12. Remettez le bouchon du réservoir en place ;
13. Installez le couvercle et vissez les boulons.

## Nettoyage du filtre à air

Ne faites jamais fonctionner le groupe électrogène sans filtre à air placé, avec un filtre endommagé ou mal installé. Si ces situations se produisent, de la poussière pénètre dans le moteur, provoquant une panne rapide du moteur. Ce type de dommage n'est pas couvert par la garantie du distributeur.

1. Retirez les vis, puis retirez le couvercle ;
2. Desserrez les ressorts de retenue et retirez le couvercle du filtre ;
3. Retirez l'élément filtrant et soufflez avec de l'air comprimé jusqu'à ce qu'il soit complètement propre. S'il est trop sale, lavez-le avec de l'eau et du détergent, et laissez-le sécher complètement ;
4. Installez l'élément filtrant et montez les autres composants dans l'ordre inverse du démontage.

L'utilisation d'un filtre sale limitera le débit d'air dans le carburateur, ce qui affectera les performances du groupe électrogène.

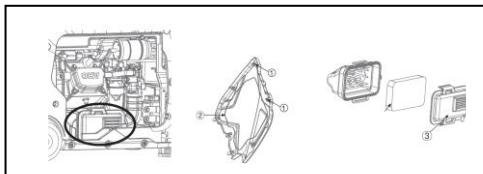

## Contrôle et remplacement de la bougie d'allumage

Pour assurer le bon fonctionnement du moteur, la bougie d'allumage doit être propre et avec un écartement suffisant entre les électrodes.

1. Retirez le couvercle latéral, le capuchon de la bougie d'allumage et insérez la clé sur la bougie d'allumage ;
2. Tournez la bougie dans le sens inverse des aiguilles d'une montre pour la dévisser et vérifiez qu'elle est propre ;
3. Si elle n'est pas propre, enlevez les résidus accumulés sur l'électrode avec une brosse en acier ;
4. Mesurez la distance entre les électrodes avec un outil approprié. La distance doit être comprise entre 0,7 et 0,8 mm. Si nécessaire, courbez l'électrode jusqu'à ce que vous obteniez l'écartement adéquat ;
5. Testez la bougie d'allumage :
  - Raccordez le capuchon à la bougie d'allumage ;
  - Maintenez l'électrode de la bougie d'allumage en contact avec le corps du moteur et tirez simultanément sur la poignée du lanceur ;
  - Si l'étincelle entre les électrodes est faible ou nulle, testez avec une nouvelle bougie ;
  - Si le problème persiste avec la nouvelle bougie d'allumage, réparez ou remplacez le système d'allumage.

6. Vérifiez que la rondelle d'étanchéité est en bon état ;
7. Installez la bougie à la main pour éviter d'endommager le filetage et serrez-la pour comprimer la rondelle d'étanchéité à l'aide de la clé à bougie. Une bougie dévissée peut surchauffer et causer des dommages au moteur ;
8. Montez le capuchon et le couvercle latéral.

## Stockage et nettoyage

Préparer le stockage sur de longues périodes est essentielle pour éviter les problèmes et augmenter la durée de vie du groupe électrogène.

### Stockage

Ne rangez jamais le groupe électrogène avec de l'essence dans le réservoir. En fonction de la région et des conditions de rangement, l'essence peut se détériorer et s'oxyder, provoquant des dommages au carburateur et au système d'alimentation, des démarrages difficiles et des blocages causés par l'accumulation des particules.

Si vous avez rangé la machine avec de l'essence dans le réservoir, pour éviter des démarrages difficiles, veuillez faire les recommandations suivantes en tenant compte de la période de rangement précédente :

Moins d'un mois :

- Suivez la procédure habituelle.

1 mois à 1 an :

- Videz le réservoir de carburant ;
- Démarrez le moteur jusqu'à ce qu'il s'arrête en raison de manque de carburant.

Plus d'un an :

- Videz le réservoir de carburant ;
- Démarrez le moteur jusqu'à ce qu'il s'arrête en raison de manque de carburant ;
- Changez l'huile ;
- Retirez la bougie d'allumage et remplissez le cylindre avec de l'huile moteur (5-10 cl) ;
- Tirez sur la poignée du lanceur pour répandre l'huile dans le cylindre et réinstallez la bougie d'allumage ;
- Tirez lentement sur la poignée du lanceur tout en sentant une résistance. Le piston monte et les soupapes d'admission et d'échappement sont fermées. Laisser le moteur dans cette position contribuera à le protéger de la corrosion interne.

### Nettoyage

Nettoyez l'appareil après chaque utilisation. Une manipulation soignée protège le groupe électrogène et prolonge la durée de vie.



## PROTECTION DE L'ENVIRONNEMENT



L'emballage a été fabriqué à partir de matières recyclables. Vous pouvez le jeter dans un point de collecte locale.



Ne jetez jamais les machines avec moteur à combustion avec les ordures ménagères !

Les déchets tels que les huiles, les carburants, les lubrifiants, les filtres et les pièces d'usure usés peuvent être nocifs pour l'homme, les animaux et l'environnement et doivent donc être éliminés de manière appropriée.

Assurez-vous qu'une machine déjà désactivée est routée pour être éliminée de manière techniquement correcte.

Avant de changer l'huile, trouvez un endroit approprié pour mettre l'huile usagée. Ne le jetez pas à la poubelle, ne le jetez pas dans les cours d'eau et ne le laissez pas sur le sol.

Les réglementations locales en matière d'environnement vous donneront des informations détaillées sur la manière de procéder.

Vous pouvez obtenir des informations concernant l'élimination de la machine et de l'huile usagée auprès du responsable légal du recyclage dans votre commune.

## SERVICE CLIENT

WhatsApp: +351 965 157 064

E-mail: [support@vito-tools.com](mailto:support@vito-tools.com)

## PROGRAMME D'ENTRETIEN

Le programme d'entretien comprend des routines, des procédures d'inspection et des processus de maintenance simples utilisant les outils de base nécessaires pour travailler avec le groupe électrogène inverter. Les autres tâches de maintenance plus compliquées ou nécessitant des outils spéciaux doivent être exécutées par des techniciens qualifiés ou par le service d'assistance technique.

Le programme d'entretien inclus dans ce mode d'emploi est basé sur des conditions de travail normales. Si l'appareil est utilisé dans des conditions sévères telles que surcharge, surchauffe, conditions d'humidité anormales ou trop de poussière, consultez le distributeur pour les recommandations applicables à vos besoins spécifiques.



Le non-respect du programme d'entretien et des précautions peut entraîner des blessures à l'utilisateur ou la mort.

Suivez toujours les procédures et les précautions indiquées dans le mode d'emploi.

Action	Tous les jours	1er mois ou 20 heures	Tous les 3 mois ou 50 heures	Tous les 6 mois ou 100 heures	Chaque année ou 300 heures
Contrôler le niveau d'huile	✓				
Changer l'huile du moteur		✓		✓	
Vérifier le nettoyage du filtre à air	✓				
Nettoyer le filtre à air		✓ (1)			
Remplacer le filtre à air			✓		
Nettoyer la pompe d'amorçage				✓	
Nettoyer et régler la bougie d'allumage				✓	
Changer la bougie d'allumage					✓
Nettoyer le pare-étincelles			✓		
Nettoyer le réservoir, le filtre du réservoir de carburant				✓	
Vérifier la vitesse de ralenti					✓ (2)
Vérifier/régler l'écartement de soupape					✓ (2)
Vérifier le circuit de carburant	Tous les 2 ans (remplacer si nécessaire) (2)				
Vérifier la chambre de combustion	Après 500 heures (2)				
Nettoyer la tête du cylindre et le piston	< 225cc, chaque 125 heures ≥255cc, chaque 250 heures (2)				

(1) Effectuez l'entretien plus fréquemment lorsque le groupe électrogène est utilisé dans des zones poussiéreuses.

(2) Ces dispositifs doivent être entretenus par l'assistance technique, sauf vous avez des outils et des compétences mécaniques appropriés.

## FOIRE AUX QUESTIONS/ DÉPANNAGE

Question/Problème - Cause	Solution
<p>Le moteur à combustion ne démarre pas :</p> <ul style="list-style-type: none"> <li>• Le réservoir n'a pas d'essence ; Tuyaux et conduites de carburant obstrués ; Tuyaux et conduites de carburant mal placée ou pliée ;</li> <li>• Le carburant dans le réservoir est de mauvaise qualité, sale ou déjà vieux ;</li> <li>• Le capuchon a été retiré de la bougie d'allumage ; Le fil de la bougie d'allumage n'est pas bien relié ;</li> <li>• La bougie d'allumage a de la suie ou est endommagée ; écartement incorrect des électrodes ;</li> <li>• L'interrupteur marche/arrêt est sur la position « OFF » ;</li> <li>• Il n'y a pas de compression suffisante. Peu de force est nécessaire pour faire fonctionner le système de démarrage ;</li> <li>• Le filtre à air est sale ;</li> <li>• Le moteur à combustion est « noyé » en raison de plusieurs tentatives pour le démarrer ;</li> <li>• Le niveau d'huile est trop bas ; Le groupe électrogène est trop incliné ;</li> <li>• L'interrupteur 3 en 1 n'est pas sur la position « CHOKE » ;</li> </ul>	<ul style="list-style-type: none"> <li>• Faites le plein ; Nettoyez le tuyau de carburant ; Installez ou redressez les tuyaux de carburant ;</li> <li>• Utilisez un nouveau carburant ;</li> <li>• Serrez le capuchon dans la bougie d'allumage ; Reliez-le ;</li> <li>• Nettoyez/remplacez la bougie d'allumage ; Réglez l'écartement entre électrodes ;</li> <li>• Mettez l'interrupteur marche/arrêt est sur la position « ON » ;</li> <li>• Vérifiez que la bougie d'allumage est bien serrée. Dans le cas contraire, serrez-la ;</li> <li>• Nettoyez/remplacez le filtre à air ;</li> <li>• Desserrez la bougie et la sécher, tirez plusieurs fois sur la poignée du lanceur avec la bougie dévissée ;</li> <li>• Ajoutez d'huile jusqu'au niveau approprié ; Posez le groupe électrogène sur un sol plat ;</li> <li>• Mettez l'interrupteur 3 en 1 sur la position « CHOKE » ;</li> </ul>
<p>Des difficultés de démarrage ou la puissance du moteur à combustion diminue :</p> <ul style="list-style-type: none"> <li>• Présence d'eau dans le réservoir de carburant et carburateur ;</li> <li>• Le réservoir de carburant est sale ;</li> <li>• Le filtre à air est sale ;</li> <li>• La bougie d'allumage a de la suie ;</li> </ul>	<ul style="list-style-type: none"> <li>• Videz le réservoir de carburant ;</li> <li>• Nettoyez le réservoir de carburant ;</li> <li>• Nettoyez/remplacez le filtre à air ;</li> <li>• Nettoyez/remplacez la bougie d'allumage ;</li> </ul>
<p>Le moteur à combustion tourne irrégulièrement :</p> <ul style="list-style-type: none"> <li>• Le filtre à air est sale ;</li> </ul>	<ul style="list-style-type: none"> <li>• Nettoyez/remplacez le filtre à air ;</li> </ul>
<p>Le moteur à combustion surchauffe :</p> <ul style="list-style-type: none"> <li>• Les ailettes de refroidissement sont sales ;</li> <li>• Le niveau d'huile du moteur à combustion est trop bas ;</li> </ul>	<ul style="list-style-type: none"> <li>• Nettoyez les ailettes de refroidissement ;</li> <li>• Remplissez avec de l'huile moteur ;</li> </ul>
<p>Forte génération de fumée :</p> <ul style="list-style-type: none"> <li>• Le filtre à air est sale ;</li> </ul>	<ul style="list-style-type: none"> <li>• Nettoyez/remplacez le filtre à air ;</li> </ul>
<p>Vibration excessive du moteur :</p> <ul style="list-style-type: none"> <li>• Mauvaise fixation du moteur ;</li> </ul>	<ul style="list-style-type: none"> <li>• Serrez les boulons de fixation du moteur;</li> </ul>
<p>Système électrique :</p> <ul style="list-style-type: none"> <li>• Mettez l'interrupteur 3 en 1 sur "CHOKE" et tirez sur le lanceur ;</li> <li>• Bougie noire ou mouillée ;</li> <li>• Système d'allumage défectueux ;</li> </ul>	<ul style="list-style-type: none"> <li>• Faible étincelle ;</li> <li>• Enlevez la saleté ou séchez la bougie d'allumage ;</li> <li>• Contactez le service d'assistance technique ;</li> </ul>

<p>Il n'y a pas de tension dans la prise de courant CA :</p> <ul style="list-style-type: none"> <li>• Les équipements ou rallonges branchés au groupe électrogène présentent quelques défauts ;</li> <li>• Le moteur a été démarré avec des appareils branchés sur les prises CA ;</li> <li>• Le voyant lumineux CA (Vert) s'éteint ;</li> </ul>	<ul style="list-style-type: none"> <li>• Changez les appareils ou les rallonges électriques utilisés ; Réparez les appareils ou les rallonges électriques utilisés ;</li> <li>• Débranchez tous les appareils des prises de courant et remettez le groupe électrogène en marche ;</li> <li>• Arrêtez le moteur et le redémarrez ;</li> </ul>
<p>Il n'y a pas de tension aux prises CC :</p> <ul style="list-style-type: none"> <li>• Le protecteur de circuit CC a sauté ;</li> </ul>	<ul style="list-style-type: none"> <li>• Mettez le protecteur CC sur "ON" ;</li> </ul>

### CERTIFICAT DE GARANTIE

La garantie de ce produit est conforme à la loi en vigueur à partir de la date d'achat. Vous devrez, pourtant, garder la preuve d'achat pendant cette période. La garantie englobe n'importe quel défaut de fabrication, du matériel ou de fonctionnement, ainsi que les pièces de rechange et les travaux nécessaires à sa réparation.

Sont exclues de la garantie la mauvaise utilisation du produit, les éventuelles réparations réalisées par des personnes non autorisées (en dehors de l'assistance de la marque VITO), ainsi que n'importe quel dommage causé par l'utilisation de l'appareil.

### DÉCLARATION DE CONFORMITÉ

Nous déclarons sous notre responsabilité exclusive que ce produit avec la dénomination GROUPE ÉLECTROGÈNE INVERTER 4000 avec le code VIGI4000 est conforme aux normes et documents normatifs suivants : EN ISO 8528-13:2016, EN 55012:2007/A1:2009, EN IEC 61000-6-1:2019, selon les directives:

2006/42/CE – Directive relatives aux Machines  
 2014/30/UE – Directive sur la Compatibilité Électromagnétique  
 2016/1628 & 2021/1068 (UE) – Directive Euro V (e9\*2016/1628\*2021/1068SYA1/P\*31106)

S. João de Ver,  
 15 février 2023

Central Lobão S. A.  
 Le technicien responsable  
 Hugo Santos





23

## DECLARAÇÃO UE DE CONFORMIDADE

**CENTRAL LOBÃO S.A.**  
 RUA DA GÂNDARA, 664  
 4520-606 S. JOÃO DE VER VFR

Declara para os devidos efeitos que o artigo a seguir descrito:

DESCRIÇÃO	CÓDIGO
GERADOR INVERTER 4000	VIGI4000

Está de acordo com as seguintes normas ou documentos normativos: EN ISO 8528-13:2016, EN 55012:2007/A1:2009, EN IEC 61000-6-1:2019, conforme as diretivas:

**Diretiva 2006/42/EC** – Diretiva Máquinas

**Diretiva 2014/30/EU** – Diretiva Compatibilidade Eletromagnética

**Diretiva (EU) 2016/1628 & 2021/1068** – Diretiva Euro V (e9\*2016/1628\*2021/1068SYA1/P\*31106)

S. João de Ver, 15 de fevereiro de 2023

Central Lobão S.A.  
 O Técnico Responsável  
 Hugo Santos

Processo técnico compilado por: Hugo Santos







**TOOLS FOR THE BRAVE**

**vito-tools.com**



RUA DA GÂNDARA, 664  
4520-606 S. JOÃO DE VER  
STA. MARIA DA FEIRA - PORTUGAL

VIGI4000\_REV00\_FEV23