



VITO PRO-POWER

MANUAL DE INSTRUÇÕES
MANUAL DE INSTRUCCIONES
INSTRUCTION MANUAL
MODE D'EMPLOI



VICSOS6



PT

COMPRESSOR SEM ÓLEO SILENCIOSO

ES

COMPRESOR SILENCIOSO SIN ACETE

EN

SILENT OIL-FREE AIR COMPRESSOR

FR

COMPRESSEUR D'AIR SILENCIEUX SANS HUILE

ÍNDICE

PT

DESCRIÇÃO DA FERRAMENTA ELÉTRICA E CONTEÚDO DA EMBALAGEM	5
INTRUÇÕES GERAIS DE SEGURANÇA E UTILIZAÇÃO	7
Geral	7
Segurança elétrica	7
Instruções de segurança para trabalhar com ar comprimido e pistolas de ar	8
Instruções de segurança para pintar com ar comprimido	8
Segurança de recipientes sob pressão.....	8
Antes de começar a trabalhar	9
Durante o trabalho	9
Manutenção e limpeza	10
Assistência Técnica	10
INSTRUÇÕES DE MONTAGEM.....	10
Montagem dos apoios de borracha	10
Montagem do filtro de ar	11
Ligação das tubagens/mangueiras de ar comprimido	11
INSTRUÇÕES DE FUNCIONAMENTO	11
Arranque e paragem do compressor	12
Pressostato/interruptor de acionamento.....	12
Válvula de segurança	12
Regulação da pressão nas válvulas de saída com ligação rápida.....	12
INSTRUÇÕES DE MANUTENÇÃO E LIMPEZA 13	
Drenagem da água condensada no reservatório de ar comprimido.....	13
Limpeza do filtro de ar	13
Limpeza e armazenamento.....	13

PROTEÇÃO DO MEIO AMBIENTE	13
APOIO AO CLIENTE	13
PLANO DE MANUTENÇÃO	14
PERGUNTAS FREQUENTES / RESOLUÇÃO DE PROBLEMAS	15
CERTIFICADO DE GARANTIA	17
DECLARAÇÃO DE CONFORMIDADE	17

ES

DESCRIPCIÓN DEL EQUIPO Y CONTENIDO DEL EMBALAJE.....	18
INSTRUCCIONES GENERALES DE SEGURIDAD Y UTILIZACIÓN	20
General.....	20
Seguridad eléctrica	20
Instrucciones de seguridad para trabajar con aire comprimido y pistolas de aire	21
Instrucciones de seguridad para pintar con aire comprimido	21
Seguridad de los depósitos sobre presión... ..	21
Antes del trabajo	22
Durante el trabajo	22
Mantenimiento y limpieza.....	23
Asistencia técnica	23
INSTRUCCIONES DE MONTAJE	23
Montaje de los pies de goma.....	23
Montaje del filtro de aire.....	24
Conexión de las tuberías/mangueras de aire comprimido	24
INSTRUCCIONES DE FUNCIONAMIENTO.....	24
Arranque y parada del compresor	25
Presostato/interruptor de encendido-apagado	25
Válvula de seguridad.....	25

Ajuste de la presión en las válvulas de salida con acoplamiento rápido.....	25	Starting and stopping the air compressor	38
INSTRUCCIONES DE MANTENIMIENTO Y LIMPIEZA.....	26	Pressure switch and ON/OFF switch.....	38
Drenaje de agua condensada en el depósito del aire comprimido.....	26	Safety valve.....	38
Limpieza del filtro de aire	26	Pressure setting on outlet valves with quick-release coupling.....	38
Limpieza e almacenamiento	26	MAINTENANCE AND CLEANING INSTRUCTIONS.....	39
PROTECCIÓN DEL MEDIO AMBIENTE	26	Draining the condensed water off the air tank.....	39
ATENCIÓN AL CLIENTE.....	26	Air filter cleaning	39
PLAN DE MANTENIMIENTO	27	Cleaning and storage	39
PREGUNTAS FRECUENTES / RESOLUCIÓN DE PROBLEMAS.....	28	ENVIRONMENTAL POLICY	39
CERTIFICADO DE GARANTÍA	30	CUSTOMER SERVICE	39
DECLARACIÓN DE CONFORMIDAD	30	MAINTENANCE SCHEDULE	40
EN		FREQUENTLY ASKED QUESTIONS/ TROUBLESHOOTING	41
POWER TOOL PACKAGING CONTENT	31	WARRANTY CERTIFICATE.....	43
GENERAL SAFETY AND USE INSTRUCTIONS.....	33	DECLARATION OF CONFORMITY	43
General	33	FR	
Electrical safety instructions.....	33	DESCRIPTION DE L'OUTIL ÉLECTRIQUE ET CONTENU DE L'EMBALLAGE.....	44
Safety instructions when using compressed air and air blow guns	34	INSTRUCTIONS GÉNÉRALES DE SÉCURITÉ ET D'UTILISATION.....	46
Safety instructions for painting with compressed air	34	Règles générales.....	46
Safety in under pressure air tanks	34	Sécurité électrique	46
Before operating.....	35	Consignes de sécurité pour travailler avec d'air comprimé et pistolets de soufflage	47
While operating.....	35	Consignes de sécurité pour peindre à l'air comprimé	47
Maintenance and cleaning	36	Sécurité dans les réservoirs d'air sous pression	48
Technical assistance	36	Avant de commencer à travailler	48
ASSEMBLY INSTRUCTIONS.....	36	Pendant le travail	48
Rubber feet installation	36	Entretien et nettoyage	49
Air filter.....	37		
Discharge pipes/air hoses connection	37		
OPERATING INSTRUCTIONS.....	37		

Assistance technique	49
INSTRUCTIONS DE MONTAGE	49
Montage des pieds de caoutchouc	49
Filtre à air	50
Raccordement des tuyaux à air comprimé	50
INSTRUCTIONS DE FONCTIONNEMENT	50
Démarrage et arrêt du compresseur	51
Pressostat et interrupteur marche/arrêt	51
Soupape de sécurité	51
Réglage de sortie des vannes de sortie avec raccord rapide de tuyau	51
INSTRUCTIONS D'ENTRETIEN ET NETTOYAGE	52
Vidange de l'eau condensée dans le réservoir d'air comprimé	52
Nettoyage du filtre à air	52
Nettoyage et rangement	52
PROTECTION DE L'ENVIRONNEMENT	52
SERVICE CLIENT	52
PLAN D'ENTRETIEN	53
FOIRE AUX QUESTION/ DÉPANNAGE.....	54
CERTIFICAT DE GARANTIE.....	56
DÉCLARATION DE CONFORMITÉ	56
DECLARAÇÃO DE CONFORMIDADE	57

DESCRIÇÃO DA FERRAMENTA ELÉTRICA E CONTEÚDO DA EMBALAGEM

COMPRESSOR SEM ÓLEO SILENCIOSO 6L 8BAR – VICOS6

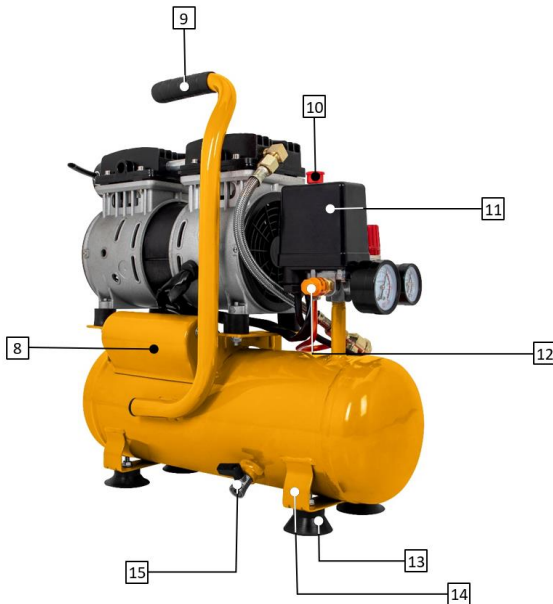
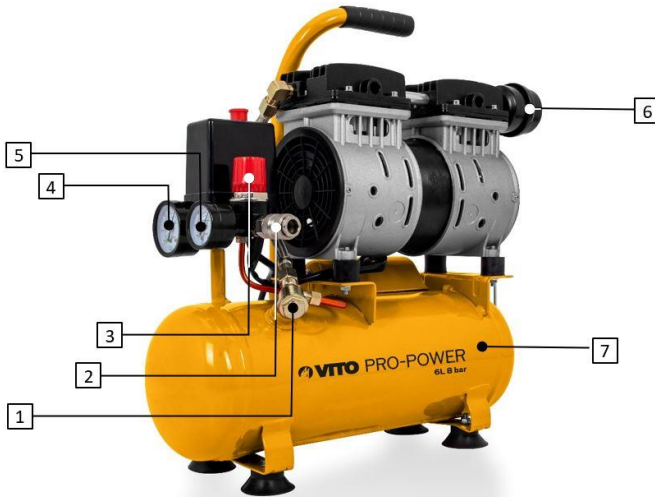

Lista de Componentes

1	Válvula antirretorno
2	Válvula de saída com ligação rápida
3	Regulador da pressão de saída
4	Manómetro (Pressão do reservatório)
5	Manómetro (Pressão de saída)
6	Filtro do ar
7	Reservatório de ar comprimido
8	Condensador
9	Pega de transporte
10	Interruptor de acionamento/emergência
11	Pressostato
12	Válvula de segurança
13	Suportes de borracha
14	Base/apoio do reservatório de ar comprimido
15	Purga de condensados do reservatório

Conteúdo da Embalagem

1	Compressor VICSOS6
4	Apoios de borracha
1	Conjunto de porcas e anilhas de fixação
1	Filtro de ar
1	Manual de instruções

Especificações Técnicas

Tensão de alimentação:	230 V AC 50 Hz
Potência do motor [cv kW]:	0.7 0.50
Rotação do compressor [rpm]:	1400
Pressão de trabalho [bar psi]:	8 115
Caudal máximo de ar [L/min]:	89
Capacidade do depósito [L]:	6
Índice de proteção:	IP20
Nível de potência sonora (L _{WA}) [dB]:	79
Nível de pressão sonora (L _{pA}) [dB]:	57.5
Peso do produto [kg]:	13.7
Dimensões do produto [mm]:	145 x 460 x 470

Simbologia

Alerta de segurança ou chamada de atenção.



Para reduzir o risco de lesões, o utilizador deve ler o manual de instruções.



Perigo de choques elétricos



Perigo de fogo ou explosão.



Respeite a distância de segurança.





Embalagem de material reciclado.



Recolha separada de baterias e/ou ferramentas elétricas.

INSTRUÇÕES GERAIS DE SEGURANÇA E UTILIZAÇÃO

 Ao utilizar o compressor deve considerar determinadas medidas básicas de segurança, de modo a evitar o risco de incêndio, choques elétricos e acidentes pessoais.

 Leia sempre as instruções de segurança, funcionamento e manutenção antes de começar a utilizar o compressor. Guarde o manual de instruções para futuras consultas.

Geral

Estas medidas preventivas são imprescindíveis para a sua segurança, utilize o compressor sempre com cuidado, de forma responsável e tendo em consideração que o utilizador é responsável por eventuais acidentes causados a terceiros ou aos seus bens.

O compressor só pode ser utilizado por pessoas que tenham lido o manual de instruções e estejam familiarizadas com o manuseamento. Antes da primeira utilização, o utilizador deve ser instruído pelo vendedor ou por outra pessoa competente sobre a utilização do compressor, deve obter instruções adequadas e práticas.

O manual de instruções é parte integrante do compressor e tem que ser sempre fornecido.

Familiarize-se com os dispositivos de comando e com a utilização do compressor. O utilizador tem de saber, nomeadamente, como parar rapidamente o compressor.

Mantenha-se atento e use o bom senso enquanto trabalha com um compressor. Um momento de desatenção pode resultar em ferimentos graves.

Utilize o compressor só se estiver em boas condições físicas e psicológicas. Não utilize o compressor se estiver cansado ou sob o efeito de álcool, drogas ou medicamentos. Se sofrer de algum problema de saúde, informe-se junto do seu médico sobre a possibilidade de trabalhar com o compressor.

Nunca permita a utilização do compressor por crianças, pessoas com capacidades físicas, sensoriais ou mentais limitadas, pessoas com falta de experiência e conhecimento do equipamento ou outras pessoas que não estejam familiarizadas com as instruções de utilização.

 O compressor apenas pode ser utilizado conforme descrito neste manual de instruções. Não é permitida qualquer outra utilização, que possa ser perigosa e provoque ferimentos no utilizador ou danos no compressor.

Não sobrecarregue o compressor, os equipamentos funcionam melhor e com mais segurança dentro dos limites de potência indicados nas especificações técnicas.

Utilize o compressor adequado para cada tipo de trabalho, a utilização do compressor para fins diferentes do previsto e o uso inadequado de acessórios, podem resultar em situações perigosas.

Por motivos de segurança, é proibida qualquer alteração ao compressor além da montagem de acessórios autorizados pelo fabricante. Qualquer alteração efetuada anula o direito à garantia.

Poderá obter informações sobre os acessórios autorizados junto do seu distribuidor oficial VITO.

Segurança elétrica

 Não utilize o compressor em ambientes explosivos, nomeadamente na presença de líquidos, gases ou poeiras inflamáveis. As ferramentas elétricas criam faíscas que poderão inflamar os líquidos, gases ou poeiras.

Não exponha o compressor à chuva, nem utilize em ambientes molhados ou húmidos. A entrada de água numa ferramenta elétrica aumenta o risco de dano na ferramenta e choque elétrico ao utilizador.

 A tensão de alimentação deve coincidir com as especificações técnicas do compressor. Mantenha a tensão entre $\pm 5\%$ do valor nominal. Não utilize o compressor em locais onde a tensão de alimentação não é estável.

O cabo de alimentação deve ser ligado, através da ficha, numa tomada elétrica com proteção diferencial e ligação à terra. Se o local de trabalho for extremamente quente, húmido ou com elevada concentração de pó, o circuito da tomada de alimentação deve estar protegido com um disjuntor (30 mA), para garantir a segurança do utilizador.

Nunca utilize o cabo de alimentação para puxar, transportar ou desligar o compressor da tomada. Cabos de alimentação danificados aumentam o risco de choque elétrico.

Mantenha o cabo de alimentação e a ficha, afastados de fontes de calor, óleo, objetos cortantes e de acessórios rotativos. Verifique regularmente o estado do cabo de alimentação, se estiver danificado, deve ser substituído por um técnico qualificado, não é permitido repará-lo.

Nunca modifique a ficha do cabo de alimentação e utilize tomada compatível com a ficha. Não use nenhum tipo de adaptador.

A utilização de extensões, para ligação do cabo de alimentação, não é recomendada. No entanto, caso utilize uma extensão, deve ter alguns cuidados, tais como:

- Se utilizar o compressor ao ar livre, utilize apenas extensões adequadas para uso exterior. A utilização de uma extensão adequada diminui o risco de choque elétrico;
- Utilize apenas extensões, fichas e tomadas com ligação ou contacto de terra;
- A secção dos cabos da extensão deve ser proporcional ao comprimento e com características iguais ou superiores às características do cabo de alimentação do compressor;
- Não utilize extensões danificadas. Examine as extensões antes de utilizar e substitua caso seja necessário;
- Quando a extensão é em forma de bobina, desenrole o cabo na totalidade;
- Desligue sempre a extensão da tomada antes de remover o cabo de alimentação do compressor;

Instruções de segurança para trabalhar com ar comprimido e pistolas de ar

Antes de abrir qualquer válvula de ar comprimido, certifique que as conexões, mangueiras ou acessórios estão devidamente conectados, de modo a evitar o risco de serem desconectadas e projetadas durante a utilização do compressor.

Mantenha a mangueira de pressão conectada ao compressor e à pistola ou ferramenta de ar comprimido, enquanto o sistema estiver sob pressão. Certifique-se que o compressor está desligado e toda a pressão é libertada antes de desconectar as mangueiras.

Se uma mangueira sob pressão se soltar, afaste-se do raio de ação das possíveis chicotadas. Se possível, pare imediatamente o compressor.

Se retirar a mangueira da válvula de saída, com o compressor sob pressão, segure o acoplamento da mangueira de modo a evitar ferimentos.

Nunca direcione a pistola de ar para pessoas, animais, equipamentos ou instalações elétricas. Nunca utilize a pistola de ar para limpar a roupa vestida.

Nunca coloque a sua mão ou qualquer outra parte do corpo em frente da pistola de ar. O jato de ar pode provocar ferimentos graves.

Sempre que existir uma fuga de ar, é sinal de anomalia ou avaria. Pare o compressor, verifique e repare imediatamente as fugas de ar.

Durante o funcionamento, verifique com regularidade, se o motor do compressor desliga quando é atingida a pressão máxima.

Acidentes com compressores são comuns, e na maioria dos casos, poderiam ser evitados com manutenção regular do equipamento e cuidados de segurança. Acidentes com compressores de ar podem causar ferimentos graves e provocar a morte do utilizador e de pessoas presentes na área de trabalho.

Instruções de segurança para pintar com ar comprimido

Utilize máscara de proteção sempre que efetua trabalhos de pintura com pistola de ar comprimido, principalmente, se utilizar materiais prejudiciais à saúde. Respeite as indicações dos fabricantes, relativamente às substâncias perigosas.

Não utilize tinta ou solventes com um ponto de inflamação inferior a 55° C.

Não fume na área de trabalho durante o processo de pintura, os vapores de tinta são facilmente inflamáveis.

Não guarde ou consuma alimentos e bebidas na área de trabalho. Os vapores de tinta são prejudiciais.

A área de trabalho deverá ser superior a 30 m³ e deverá ter arejamento suficiente durante os processos de pintura e secagem.

Não pinte em sentido contrário à direção do vento.

Segurança de recipientes sob pressão

Verifique o recipiente sob pressão antes de cada colocação em funcionamento. Verifique a existência de ferrugem e danos. O compressor não pode ser colocado em funcionamento se o recipiente sob pressão apresentar ferrugem ou estiver danificado. Se detetar danos, dirija-se à oficina de assistência técnica.

Antes de começar a trabalhar

Certifique-se de que o compressor apenas é utilizado por pessoas familiarizadas com o manual de utilização.

Para garantir que trabalha com o compressor em segurança, antes da colocação em funcionamento deve ter alguns cuidados e procedimentos em consideração:

- Verifique se todo o equipamento e acessórios acoplados estão montados corretamente e em bom estado. Caso existam danos ou desgastes excessivos, substitua as peças e os acessórios. Nunca utilize peças ou acessórios danificados;
- Verifique se existem desalinhamentos, bloqueios ou danos nas peças móveis/rotativas, ou qualquer outra condição que possa afetar a operação do compressor. Todas as peças móveis devem rodar suavemente, sem ruídos anormais;
- Garanta que o interruptor está desligado quando liga o cabo de alimentação. Caso o botão esteja danificado ou não permita controlar o funcionamento do compressor, deve ser reparado ou substituído de modo a evitar o arranque involuntário do compressor. Nunca utilize equipamentos em que não seja possível ligar e desligar o interruptor;
- Remova qualquer chave ou ferramenta de ajuste antes de ligar o compressor. Uma chave presa no acessório rotativo pode resultar em ferimentos;
- Verifique se os dispositivos de segurança estão em perfeitas condições e se funcionam corretamente. Nunca utilize o compressor se os dispositivos de segurança estiverem em falta, inibidos, danificados ou gastos;
- Os dispositivos de proteção e as peças danificados devem ser reparados ou substituídos numa oficina de assistência técnica;

Realize todos os ajustes e trabalhos necessários à correta montagem do compressor, caso tenha dúvidas ou dificuldades dirija-se ao seu distribuidor oficial.

Durante o trabalho

 Mantenha terceiros afastados da zona de operação do compressor. Nunca trabalhe enquanto estiverem animais ou pessoas, em particular crianças, na zona de risco.

Mantenha a área de trabalho limpa, organizada e bem iluminada (luminosidade de 250 a 300 lux), desta forma diminui o risco de acidentes.

Utilize sempre vestuário e equipamento de proteção pessoal. O uso de viseira ou óculos de proteção, máscara anti poeira, proteção auricular, calçado de segurança antiderrapante, roupa de manga comprida, luvas e capacete nas condições apropriadas, reduz o risco de lesões.

Cada pessoa que entra na área de trabalho tem de usar equipamento de proteção individual. Podem ser projetados objetos durante a utilização do compressor e provocar ferimentos fora a área de trabalho direto.

A roupa usada durante a utilização da máquina deve ser adequada, justa e fechada, por exemplo, um fato combinado. Não use roupa larga nem bijuteria. Mantenha o cabelo, a roupa e as luvas afastados das peças móveis.

Os dispositivos de comando e de segurança instalados no compressor não podem ser retirados nem inibidos.

Mantenha sempre as proteções dos elementos rotativos colocadas.

Certifique que as grelhas de ventilação não se encontram obstruídas durante o funcionamento. Não insira quaisquer objetos nas grelhas de ventilação.

Durante o funcionamento do compressor, algumas partes, peças e acessórios atingem temperaturas elevadas. Para evitar queimaduras, não toque nestes elementos durante a utilização.

Manutenção e limpeza

 Antes do início dos trabalhos de limpeza, ajuste, troca de acessórios, reparação ou manutenção, desligue sempre o cabo de alimentação da tomada.

Substitua as peças gastas ou danificadas de modo a que o compressor esteja sempre operacional e em condições de funcionamento seguro.

Limpeza:

O compressor deve de ser cuidadosamente limpo na sua totalidade após ser utilizado.

Não utilize produtos de limpeza agressivos. Estes produtos podem danificar plásticos e metais, prejudicando o funcionamento seguro do compressor.

Trabalhos de manutenção:

Apenas podem ser realizados trabalhos de manutenção descritos neste manual de instruções, todos os restantes trabalhos deverão ser executados por um distribuidor oficial.

Mantenha todas as porcas e parafusos bem apertados, para que o compressor esteja em condições de funcionar com segurança.

Se retirar componentes ou dispositivos de segurança para efetuar trabalhos de manutenção, estes deverão ser imediatamente recolocados de forma correta.

Utilize apenas ferramentas ou acessórios acopláveis autorizados pela VITO ou peças tecnicamente idênticas. Caso contrário, poderão ocorrer ferimentos ou danos no compressor. Em caso de dúvidas ou se lhe faltarem os conhecimentos e meios necessários, deverá dirigir-se a um distribuidor oficial.

Assistência Técnica

O compressor deve ser reparado apenas pelo serviço de assistência técnica da marca, ou por pessoal qualificado, apenas com peças de substituição originais.

INSTRUÇÕES DE MONTAGEM

O compressor deve ser montado com as rodas e colocado numa base horizontal e sólida, que suporte o peso e as vibrações existentes durante o funcionamento. Nunca o utilize o compressor com uma inclinação superior a 15°.

Se instalar o compressor numa estrutura fixa de forma permanente, é recomendada a colocação de amortecedores entre os apoios do reservatório e a estrutura de fixação. O compressor não deve estar fixo na base de apoio diretamente através dos apoios do reservatório.

O compressor deve estar instalado numa zona que permita a circulação de ar e a realização das operações de manutenção com facilidade. Garanta que as distâncias entre o compressor e qualquer obstáculo são suficientes para realizar as referidas operações. No mínimo, 50cm afastado de qualquer parede ou obstáculo.

Evite tubagens de ar e extensões de alimentação demasiado longas. Se possível, o compressor deve ser instalado perto dos equipamentos que vão consumir o ar comprimido produzido.

Instale o compressor em locais limpos, secos e bem ventilados. Nunca instale o compressor em espaços húmidos ou onde existe projeção de água.

Instale o compressor em espaços, isentos de poeiras, produtos químicos, vapores, explosivos ou gases inflamáveis.

Montagem dos apoios de borracha

Apoios de borracha

1. Introduza o parafuso de fixação dos suportes de borracha (13) nas furações dos apoios do reservatório de ar comprimido (14);
2. Coloque as anilhas e porcas de aperto nos parafusos de fixação;
3. Aperte as porcas de aperto;

Montagem do filtro de ar

O filtro de ar vem separado do compressor.

Enrosque o filtro de ar (6) antes de arrancar com o compressor.

Ligação das tubagens/mangueiras de ar comprimido

O compressor permite disponibilizar ar comprimido através de 1 tipo de ligação:

• Válvula de saída com ligação rápida (2):

1. Introduza o acessório de ligação da mangueira flexível das pistolas ou ferramentas de ar, nas ligações rápidas;

Estas válvulas de ligação rápida permitem a regulação da pressão de saída.

INSTRUÇÕES DE FUNCIONAMENTO

O compressor de ar é uma máquina bastante utilizada em obras, oficinas ou indústrias. Disponibiliza ar comprimido para o funcionamento de diversos equipamentos, tais como, pistolas de ar ou pintura e ferramentas pneumáticas.

Quando trabalha com o compressor, deve ter em consideração alguns cuidados e procedimentos de utilização:

- Nunca toque na colaça dos cilindros, nas alhetas de arrefecimento e na tubagem de ar comprimido, pois estas partes podem alcançar temperaturas elevadas durante o funcionamento. Após a paragem aguarde algum tempo até as peças arrefecerem;
- Nunca coloque objetos inflamáveis ou objetos de nylon e tecido perto e/ou sobre o compressor;
- As tubagens ou mangueiras acopladas no compressor, tem de ter características de caudal e pressão, no mínimo iguais às especificações técnicas do compressor;
- Nunca ligue o compressor se o filtro de ar não estiver montado;
- Nunca modifique a válvula de segurança e o reservatório;
- Em caso de utilização do compressor para trabalhos de pintura, nunca trabalhe a menos de 10m do compressor. Utilize mangueiras de ligação para trabalhar afastado do compressor;
- O compressor só pode ser colocado em funcionamento em ambientes com temperatura entre +5°C e +45°C;



Antes de colocar o compressor em funcionamento, deverá garantir que todos os componentes estão devidamente montados.

Arranque e paragem do compressor

Depois de efetuar as operações de montagem e instalação, o compressor estará pronto para ser utilizado. O procedimento de arranque inicial deverá ser feito logo após a instalação do compressor e com a seguinte ordem:

1. Ligue o cabo de alimentação;
2. Puxe o interruptor de acionamento (10) para ligar o motor do compressor;
 - O motor do compressor vai trabalhar até o reservatório estar completamente cheio. Quando o reservatório atingir a pressão máxima, definida no pressostato (11), o motor desliga automaticamente.
 - Assim que o motor desliga, o ar comprimido acumulado na tubagem entre a bomba compressora e a válvula de retenção é libertado. Esta é a condição necessária, para evitar que o novo arranque seja realizado com o motor em esforço. Assim previne danos no motor e aumenta a vida útil.
3. Pressione o interruptor de acionamento para parar o motor e não permitir o arranque automático;
4. Abra o purgador de condensados (15), para drenar o condensado (água) do reservatório;
5. Após sair todo o condensado, feche o purgador;
6. Ligue as pistolas ou ferramentas de ar comprimido, nas válvulas de saída com ligação rápida (2);
7. Puxe o interruptor de acionamento para que o compressor fique pronto a arrancar;
 - Ao ligar o compressor, se a pressão do reservatório for inferior à pressão mínima definida no pressostato, o motor arranca imediatamente.
8. Verifique se existem fugas de ar nas tubagens ou acessórios de ligação. Caso não tenha nenhuma ferramenta ou equipamento acoplado ao compressor ou na rede de distribuição e o compressor arrancar sistematicamente, existem fugas;

Pressostato/interruptor de acionamento

O funcionamento automático do compressor é controlado por um pressostato (11). O compressor arranca quando é atingido o valor da pressão mínima (5 bar) e para quando atinge o valor da pressão máxima, desde que o interruptor de acionamento esteja puxado para cima.

As pressões mínima e máxima estão ajustadas de fábrica, não as modifique.

O interruptor de acionamento acoplado ao pressostato permite parar o funcionamento do compressor, sempre que o utilizador pretenda ou em caso de emergência.

Válvula de segurança

A válvula de segurança (12) está ajustada para disparar de acordo com a pressão admissível do reservatório de ar comprimido (7). Se por alguma razão a pressão admissível do reservatório for atingida e o motor não parar, a válvula de segurança deve abrir. Não é permitido ajustar a válvula de segurança ou remover o selo de plástico.

Regulação da pressão nas válvulas de saída com ligação rápida

A pressão de saída do ar comprimido nas válvulas de ligação rápida pode ser ajustada no regulador da pressão de saída.

1. Para regular a pressão de saída rode o regulador de pressão (3) no sentido dos ponteiros do relógio para aumentar e no sentido contrário para diminuir a pressão de saída;

Após cada utilização, desaperte o parafuso de drenagem de condensado, para efetuar a purga do regulador de pressão.

INSTRUÇÕES DE MANUTENÇÃO E LIMPEZA

Antes de efetuar qualquer intervenção de manutenção ou limpeza, desligue o cabo de alimentação da tomada, esvazie o reservatório de ar comprimido e deixe arrefecer o compressor, de forma a evitar eventuais acionamentos acidentais e queimaduras.

Drenagem da água condensada no reservatório de ar comprimido

Para assegurar uma vida útil longa do reservatório de ar comprimido é conveniente purgar a água condensada após cada utilização do compressor, principalmente, quando é utilizado em climas húmidos.

1. Desaperte a purga de condensados (15);
2. Aguarde até escoar todo o condensado acumulado;
3. Aperte a purga de condensados;

 O líquido condensado no reservatório de ar comprimido contém resíduos de óleo. Elimine os condensados de forma ecológica num local de recolha próprio.

Limpeza do filtro de ar

O filtro de ar (6) é um componente de proteção na admissão de ar na unidade compressora. Impede a sucção de pó, sujidade e elementos que prejudicam o bom funcionamento do compressor. Deve ser limpo com regularidade. Um filtro de ar entupido reduz significativamente a produção de ar comprimido no compressor.

1. Desaperte e retire a tampa do filtro;
2. Retire o elemento filtrante e limpe até ficar totalmente limpo;
3. Coloque o elemento filtrante e monte os restantes componentes pela ordem inversa à desmontagem;

 A utilização do filtro de ar não garante a qualidade do ar gerado pelo compressor. Este ar é impróprio para consumo humano.

Limpeza e armazenamento

Limpeza

Após cada utilização limpe todos os componentes do compressor. Esfregue com um pano limpo e húmido ou sobre com ar comprimido a baixa pressão. O manuseamento cuidadoso protege o compressor e aumenta a vida útil.

Mantenha o compressor e as respetivas aberturas de ventilação limpas. Limpe regularmente as aberturas de ventilação ou sempre que fiquem obstruídas.

Armazenamento

Para evitar entradas em funcionamento indesejadas, desligue o cabo de alimentação, esvazie o reservatório de ar comprimido e retire todas as ferramentas de ar comprimido ligadas ao compressor.

Quando não estiver a ser utilizado, o compressor deve ser armazenado num local seco e fechado, livre de vapores corrosivos e fora do alcance das crianças.

PROTEÇÃO DO MEIO AMBIENTE

 A embalagem é composta por materiais recicláveis, que pode eliminar através dos pontos de reciclagem locais.

 **Nunca coloque aparelhos elétricos no lixo doméstico!**

Segundo a diretiva europeia 2012/19/CE relativa aos resíduos de equipamentos elétricos e eletrónicos e a respetiva transposição para o direito interno, as ferramentas elétricas usadas têm de ser recolhidas separadamente e entregues nos locais de recolha previstos para o efeito.

Os lixos como lubrificante, filtros e peças de desgaste podem prejudicar os seres humanos, os animais e o meio ambiente e, como tal, têm de ser devidamente eliminados ou reciclados.

Podem obter informações relativas à eliminação do compressor usado através dos responsáveis legais pela reciclagem no seu município.

APOIO AO CLIENTE

Tel.: +351 256 248 824 / 256 331 080

E-mail: sac.portugal@centrallobao.pt / sat@centrallobao.pt

Site: www.centrallobao.pt

PLANO DE MANUTENÇÃO

Intervenção	Diário	1º mês ou 20 horas	3 em 3 meses ou 100 horas	Todos os 6 meses ou 500 horas	Todos os anos ou 1000 horas
Limpeza do motor e inspeção do aperto dos parafusos e porcas	✓				
Verificação das válvulas de segurança e retenção	✓				
Verifique o estado das tubagens, mangueiras, acessórios de ligação e possíveis fugas de ar	✓				
Verificar o estado do reservatório de ar comprimido	✓				
Efetuar a purga do reservatório	✓				
Verificar o filtro de ar	✓				
Limpar filtro de ar			✓ (1)		
Substituir elemento filtrante do filtro do ar				✓	
Verificação e substituição das válvulas de segurança e retenção					✓ (2)

(1) Efetue a manutenção mais frequente quando o compressor for utilizado em áreas com muito pó.

(2) A assistência a estes itens deve ser efetuada pelo concessionário de assistência, a não ser que possua as ferramentas apropriadas e conhecimentos mecânicos.

PERGUNTAS FREQUENTES / RESOLUÇÃO DE PROBLEMAS

Pergunta/Problema - Causa	Solução
<p>O motor não liga ou roda demasiado devagar:</p> <ul style="list-style-type: none"> • Tensão de alimentação inexistente; • Tensão de alimentação de alimentação demasiado baixa; • Temperatura demasiado baixa; • Falha no pressostato; • Falha no motor; 	<ul style="list-style-type: none"> • Verificar o cabo de alimentação, ficha de ligação, tomada e disjuntor de proteção; • Evitar extensões demasiado longas; Utilizar extensão com secção transversal suficiente; • Não utilizar o compressor com temperaturas exteriores inferiores a +5°C; • Reparar ou substituir; • Reparar ou substituir;
<p>O compressor funciona, mas não tem pressão suficiente ou apresenta uma capacidade de descarga baixa:</p> <ul style="list-style-type: none"> • Filtro de ar entupido; • Fuga na válvula de segurança ou na válvula de retenção; • Fuga na tubagem de ar comprimido; • Juntas danificadas; • Parafuso de drenagem para água condensada tem fuga; • Segmentos e cilindro danificados; 	<ul style="list-style-type: none"> • Limpar ou substituir; • Verificar e reparar as válvulas; • Verificar ou reparar; • Substituir as juntas danificadas; • Apertar o parafuso manualmente; Verificar a junta do parafuso e, se necessário, substituir; • Reparar ou substituir;
<p>O compressor para e a proteção térmica dispara:</p> <ul style="list-style-type: none"> • Sobreaquecimento do motor; • Existem bloqueio ou danos nas peças rotativas, que provocam o aquecimento do motor; 	<ul style="list-style-type: none"> • Deixe arrefecer o compressor, carregue no botão de disparo da proteção térmica e volte a ligar o compressor; • Desbloqueie ou substitua as peças, carregue no botão de disparo da proteção térmica e volte a ligar o compressor;
<p>O compressor funciona, é indicada pressão no manómetro, mas as ferramentas não funcionam:</p> <ul style="list-style-type: none"> • Ligação da mangueira de ar comprimido com fugas; • Acoplamento rápido com fugas; • A pressão definida no regulador de pressão é demasiado baixa; 	<ul style="list-style-type: none"> • Verificar a mangueira de ar comprimido e as ferramentas. Substitua-as, se necessário; • Verificar o acoplamento rápido e substituir, se necessário; • Aumentar a pressão no regulador de pressão;
<p>Ruído ou vibrações anormais:</p> <ul style="list-style-type: none"> • Peças ou acessórios de ligação soltos; • Corpos estranhos no interior do motor; • Juntas danificadas; • Partes móveis danificadas; 	<ul style="list-style-type: none"> • Verificar e reapertar; • Verificar e limpar; • Substituir as juntas danificadas; • Reparar ou substituir;

O compressor arranca com regularidade devido à queda da pressão no reservatório, sem qualquer ferramenta ligada ou debito da rede de distribuição:

- Perda de ar pelas conexões;

- Carregar o compressor até atingir a pressão máxima e depois desligue o compressor.

Se as fugas de ar não forem audíveis, espalhe água com detergente em todas as conexões.

As fugas de ar serão colocadas em evidência pela formação de bolhas de ar.

Aperte as conexões onde existir formação de bolhas. Se continuar consulte a assistência técnica;

CERTIFICADO DE GARANTIA



A garantia desta máquina é de dois anos a partir da data de compra. Deverá, pois, guardar a prova de compra durante esse período de tempo. A garantia engloba qualquer defeito de fabrico, de material ou de funcionamento, assim como os sobressalentes e trabalhos necessários para a sua recuperação.

Excluem-se da garantia a má utilização do produto, eventuais reparações efetuadas por pessoas não autorizadas (fora da assistência da marca VITO), assim como qualquer estrago causado pela utilização da mesma.

DECLARAÇÃO DE CONFORMIDADE

Declaramos sob nossa exclusiva responsabilidade que estes artigos com a designação COMPRESSOR SEM ÓLEO SILENCIOSO 6L 8BAR com o código VIC6S06 cumpre as seguintes normas ou documentos normativos: EN 1012-1:2010, EN 60204-1:2018, conforme as determinações das diretivas:

Diretiva 2006/42/EC - Diretiva de Máquinas

Diretiva 2014/35/EU – Diretiva de Baixa Tensão

S. João de Ver,
26 de janeiro de 2021

Central Lobão S. A.
O Técnico Responsável
Hugo Santos



DESCRIPCIÓN DEL EQUIPO Y CONTENIDO DEL EMBALAJE

COMPRESOR SILENCIOSO SIN ACEITE 6L 8BAR – VICSOS6

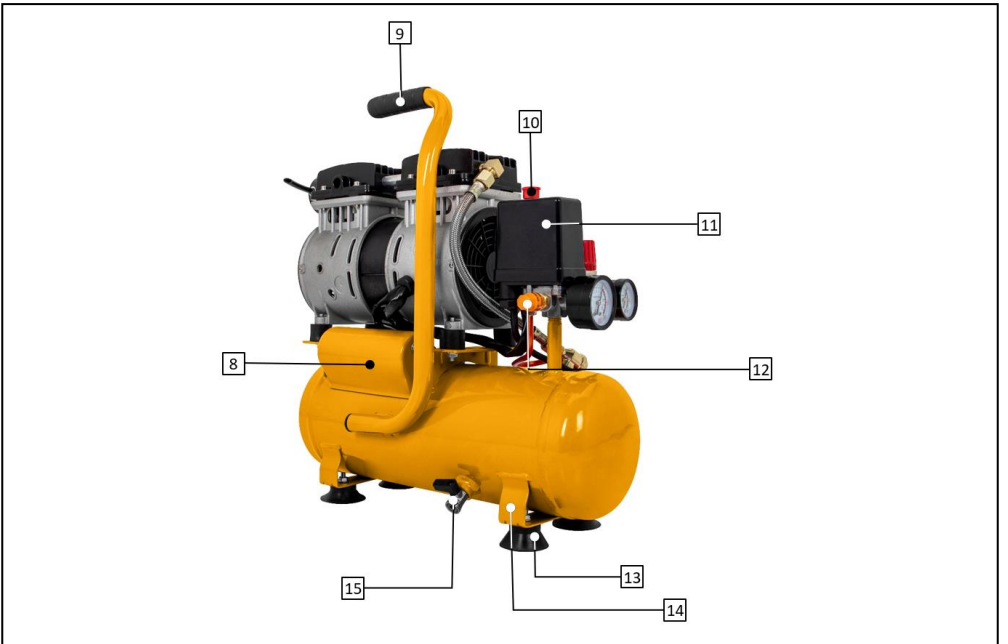
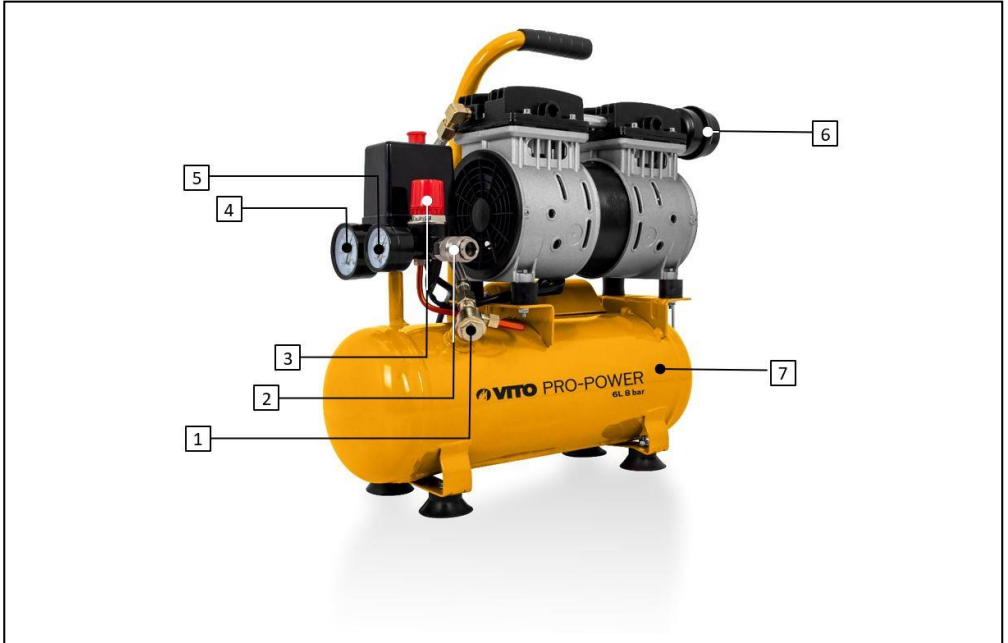

Listado de componentes

1	Válvula antirretorno
2	Válvula de salida con acoplamiento rápido
3	Regulador de presión de salida
4	Manómetro (Presión del depósito)
5	Manómetro (Presión de salida)
6	Filtro de aire
7	Depósito de aire
8	Condensador
9	Mango de transporte
10	Interruptor de encendido/apagado
11	Presostato
12	Válvula de seguridad
13	Pies de goma
14	Base/apoyo del depósito de aire comprimido
15	Grifo de drenaje del depósito

Contenido del embalaje

1	Compresor de aire VIC SOS6
4	Pies de goma
1	Conjunto de tuercas y arandelas de fijación
1	Filtro de aire
1	Manual de instrucciones

Datos técnicos

Tensión de alimentación:	230 V AC 50 Hz
Potencia del motor [cv kW]:	0.7 0.50
Velocidad de rotación [rpm]:	1400
Presión de funcionamiento [bar psi]:	8 115
Caudal máximo de aire [L/min]:	89
Capacidad del depósito [L]:	6
Grado de protección:	IP20
Nivel de potencia sonora (L _{WA}) [dB]:	79
Nivel de presión sonora (L _{pA}) [dB]:	57.5
Peso del producto [kg]:	13.7
Dimensiones del producto [mm]:	145 x 460 x 470

Simbología

Alerta de seguridad o llamada de atención.



Para reducir el riesgo de lesiones, el usuario debe leer el manual de instrucciones.



Peligro de descargas eléctricas.



Peligro de fuego o explosión.



Respete la distancia de seguridad.





Embalaje de material reciclado.



Recogida separada de baterías y / o herramientas eléctricas.

INSTRUCCIONES GENERALES DE SEGURIDAD Y UTILIZACIÓN

 Al utilizar el compresor debe considerar ciertas medidas básicas de seguridad, para evitar el riesgo de incendio, descargas eléctricas y accidentes personales.

 Siempre lea las instrucciones de seguridad, funcionamiento y mantenimiento antes de empezar a utilizar su máquina. Guarde el manual de instrucciones para futuras consultas.

General

Estas medidas preventivas son imprescindibles para su seguridad. Utilice el compresor siempre con cuidado, consciente de la responsabilidad y teniendo en cuenta que el usuario es responsable de eventuales accidentes causados a terceros o a sus bienes.

El compresor, incluyendo todos los accesorios adjuntos, sólo puede ser utilizado por personas que hayan leído el manual de instrucciones y estén familiarizadas con la manipulación. Antes de la primera utilización, el usuario debe obtener instrucciones adecuadas y prácticas.

El usuario debe ser instruido por el proveedor o por otra persona competente sobre el uso del compresor. El manual de instrucciones es parte integrante del equipo y tiene que ser siempre suministrado.

Familiarícese con los dispositivos de mando, así como con el uso del compresor. El usuario debe saber, en particular, cómo detenerlo rápidamente.

Manténgase atento y utilice el compresor con criterio. Uno momento de desatención puede resultar en graves lesiones.

Utilice el compresor sólo si está en buenas condiciones físicas y psíquicas. Nunca utilice herramientas eléctricas si está cansado o bajo el efecto de alcohol, drogas o medicamentos. Si sufre algún problema de salud, consulte a su médico sobre la posibilidad de trabajar con el compresor.

No permita la utilización del compresor por niños, personas con capacidades físicas, sensoriales o mentales limitadas, personas con falta de experiencia y conocimiento al respecto del compresor u otras personas que no estén familiarizadas con las instrucciones de uso.

 El compresor solamente debe ser utilizado como detallado en esto manual. No son permitidas otras utilizaciones que puedan ser peligrosas y que provoquen lesiones al utilizador o al equipo.

No sobrecargue el compresor y utilice siempre utensilios adecuados al cada tipo de trabajo. El uso inadecuado puede resultar en situaciones peligrosas.

Utilice uno compresor adecuado para cada tipo de trabajo. La utilización del compresor para fines diferentes del previsto y el uso inadecuado de los accesorios, pueden resultar en situaciones peligrosas.

Por motivos de seguridad, se prohíbe cualquier cambio en la máquina además del montaje de accesorios autorizados por el fabricante. Cualquier cambio efectuado anula el derecho a la garantía.

Puede obtener información sobre los accesorios autorizados en su distribuidor oficial VITO.

Seguridad eléctrica

 No utilice herramientas eléctricas en ambientes explosivos, especialmente bajo la presencia de líquidos, gases o polvo inflamables. Las herramientas eléctricas crean chispas que pueden inflamar los líquidos, gases o polvo.

No exponga las herramientas eléctricas a la lluvia, ni las utilice en ambientes mojados o húmedos. La entrada de agua en una herramienta eléctrica aumenta el riesgo de daño en la herramienta y la descarga eléctrica al usuario.

 La tensión de alimentación y frecuencia deben coincidir con las especificaciones técnicas del equipo. Mantenga la tensión entre $\pm 5\%$ del valor nominal. No utilice el compresor en locales donde la tensión de alimentación no es constante.

El cable de alimentación debe ser conectado a través del enchufe, en una toma eléctrica con protección diferencial. Se el espacio de trabajo es muy caliente, húmedo o con elevada concentración de polvo, el circuito del tomacorriente debe estar protegido con un disyuntor (30 mA), para garantizar la seguridad del usuario.

Jamás utilice el cable de alimentación para hallar, trasladar o desconectar la herramienta de la toma. Cables de alimentación rotos aumentan el riesgo de descarga eléctrica.

Mantenga el cable de alimentación y el enchufe, alejados de fuentes de calor, aceite, objetos cortantes y accesorios giratorios. Si el cable de alimentación está dañado, debe ser reemplazado por un técnico calificado, no es permitido repararlo.

No modifique el enchufe del cable de alimentación, utilice uno compatible con el enchufe del equipo. No utilice ningún tipo de adaptador.

No se recomienda el uso de extensiones para la conexión del cable de alimentación. Sin embargo, si utiliza una extensión, debe tener algunos cuidados, tales como:

- Se utiliza el compresor al aire libre, utilice sólo extensiones adecuadas para uso exterior. La utilización de una extensión adecuada disminuye el riesgo de descarga eléctrica;
- Utilice sólo extensiones con 3 hilos y enchufes con conexión o contacto de tierra;
- La sección de los cables de la extensión debe ser proporcional a la longitud y con características iguales o superiores a las características del cable de alimentación de la herramienta eléctrica;
- No utilice extensiones dañadas. Examine las extensiones antes de usar y sustituya si es necesario;
- Desconecte siempre la extensión de la toma de corriente antes de quitar el enchufe de la herramienta eléctrica;
- Cuando la extensión es en forma de enrollable, desenrolle el cable en su totalidad;

Instrucciones de seguridad para trabajar con aire comprimido y pistolas de aire

Antes de abrir cualquier válvula de aire comprimido, asegúrese que las conexiones, mangueras o accesorios están debidamente conectados de modo a evitar riesgo de desconexión y proyección durante la utilización del compresor.

Mantenga la manguera de presión conectada al compresor y a la pistola o herramienta de aire comprimido mientras el sistema estuviere sobre presión. Asegúrese que el compresor está desconectado y toda la presión es liberada antes de desconectar las mangueras.

Si una manguera sobre presión se desconecta, aléjese del rayo de acción de los posibles azotes. Si posible, pare inmediatamente el compresor.

Si remover la manguera de la válvula de salida, con el compresor sobre presión, agarre el acoplamiento de la manguera de modo a evitar lesiones.

No dirija la pistola de aire hacia personas, animales, equipos o instalaciones eléctricas. Nunca utilice la pistola de aire para limpiar la ropa.

Nunca coloque las manos o cualquier otra parte del cuerpo en frente de la pistola de aire. El jato de aire puede provocar lesiones graves.

Siempre que exista una fuga de aire es indicativo de avería o anomalía. Pare el compresor, compruebe y repare inmediatamente las fugas.

Mientras el funcionamiento, verifique regularmente si el motor del compresor para cuando es atingida la presión máxima.

Accidentes con compresores son muy habituales y, en la mayoría de los casos, los mismos podrían ser evitados con un mantenimiento regular del equipo más los debidos cuidados de seguridad. Los accidentes con compresores de aire pueden provocar lesiones graves y provocar la muerte al utilizador y a las personas que se encuentren en el área de trabajo.

Instrucciones de seguridad para pintar con aire comprimido

Utilice una mascarilla de protección siempre que hace trabajos de pintura con pistola de aire comprimido, principalmente se utilizar sustancias perjudiciales a la salud. Respete las indicaciones de los fabricantes relativamente a las sustancias peligrosas.

No utilice tinta o solventes con un punto de inflamación inferior a 55° C.

No fume en el área de trabajo durante el proceso de pintura, los vapores de tinta son fácilmente inflamables.

No guarde o coma alimentos y bebidas en el área de trabajo. Los vapores de tinta son perjudiciales.

El área de trabajo deberá ser superior a 30 m³ y deberá tener una ventilación suficiente durante los procesos de pintura y secado.

No pinte en el sentido contrario a la dirección del viento.

Seguridad de los depósitos sobre presión

Compruebe que el depósito sobre presión antes de cada colocación en funcionamiento. Verifique la existencia de herrumbre y daños. El compresor no puede ser colocado en funcionamiento si el envase sobre presión presentar herrumbre o estuviere dañado. Se detecta daños, los compruebe junto de la asistencia técnica.

Antes del trabajo

Asegúrese de que el compresor se utiliza únicamente por personas conocedoras del manual de instrucciones.

Para garantizar que trabaja con el compresor en seguridad, antes de la puesta en marcha, es necesario:

- Verificar que todo el equipo y accesorios acoplados están montados correctamente e en buen estado. Caso existan daños o desgastes excesivos, cambie las piezas y los accesorios. Nunca utilice piezas o accesorios dañados;
- Verificar se existen desalineaciones, bloqueos o daños en las piezas móviles/giratorias, o cualquier otra condición que pueda afectar la operación normal del compresor. Todas las piezas móviles deben girar suavemente y sin ruidos anormales;
- Verificar que el interruptor está en posición de apagado cuando conecta el cable de alimentación. Si el interruptor está roto o no permite controlar el funcionamiento de la herramienta, ello debe ser reparado o sustituido para evitar el arranque involuntario del compresor;
- Remover cualquier llave o herramienta de ajuste antes de encender el compresor. Una llave retenida en el accesorio giratorio puede resultar en lesiones;
- Comprobar si los dispositivos de seguridad están en perfectas condiciones y funcionan correctamente. Nunca utilice la herramienta eléctrica si los dispositivos de seguridad faltan, están inhibidos, dañados o gastados;
- Los dispositivos de protección y las piezas rotas deben ser cambiados o reparados por el servicio de asistencia técnica;

Realice todos los ajustes y trabajos necesarios para el correcto montaje de la herramienta eléctrica, si tiene dudas o dificultades diríjase a su distribuidor oficial.

Durante el trabajo

 Mantenga a terceros alejados de la zona de operación de la herramienta eléctrica. Nunca trabaje mientras estén animales o personas, en particular niños, en la zona de riesgo.

Mantenga el área de trabajo limpia, organizada y bien iluminada, de esta forma disminuye el riesgo de accidentes.

Para evitar todos los peligros asociados a estos trabajos, utilice siempre ropa y equipo de protección personal. El uso de mascarilla o gafas de protección, ropa con manga larga, calzado de seguridad, guantes y delantal de cuero, mascarilla de protección respiratoria y protectores auriculares, en las condiciones apropiadas, reduce el riesgo de lesiones.

Cada persona que esté dentro del área de trabajo tiene de vestir equipos de protección individual. Algunos objetos pueden ser proyectados durante el funcionamiento del compresor y provocar herimientos fuera del área de trabajo.

La ropa usada durante la utilización de la máquina debe ser adecuada, justa y cerrada, por ejemplo, un traje combinado. No utilice ropa larga ni bisutería. Mantenga el pelo, la ropa y los guantes alejados de las piezas móviles.

Los dispositivos de comando y de seguridad instalados en el compresor no pueden ser retirados ni inhibidos.

Mantenga siempre las protecciones de los elementos giratorios instaladas.

Certifique que las rejillas de ventilación no están obstruidas durante el funcionamiento. No colocar ningún objeto en las rejillas de ventilación.

Durante el funcionamiento del compresor, algunas partes, piezas y accesorios llegan a temperaturas muy elevadas. Para evitar quemaduras no tocar en estos elementos durante la utilización.

Mantenimiento y limpieza

 Antes de empezar los trabajos de limpieza, ajuste, cambio de accesorios, reparación o mantenimiento, desconecte el cable de alimentación de la toma de corriente.

Cambiar inmediatamente las piezas gastadas o dañadas de modo que el compresor esté siempre operativo y en condiciones de funcionamiento seguro.

Limpieza:

Es recomendada una limpieza completa después de cada utilización.

No utilice productos de limpieza agresivos. Estos productos pueden dañar plásticos y metales, perjudicando el funcionamiento seguro de su equipo.

Mantenimiento:

Sólo se pueden realizar trabajos de mantenimiento descritos en este manual de instrucciones, todos los demás trabajos deberán ser ejecutados por un distribuidor oficial.

Mantenga todas las tuercas y tornillos bien apretados para que la herramienta pueda funcionar en seguridad.

Si remueve componentes o dispositivos de seguridad para efectuar trabajos de mantenimiento, éstos deberán ser inmediatamente recolocados de forma correcta.

Utilice sólo herramientas o accesorios acoplables autorizados por VITO para este compresor o piezas técnicamente idénticas. En caso contrario, pueden producirse lesiones o daños en el equipo. En caso de dudas o si le faltan los conocimientos y medios necesarios, deberá dirigirse a un distribuidor oficial.

Asistencia técnica

El compresor debe repararse únicamente por el servicio de asistencia técnica de la marca, o por personal calificado, sólo con piezas de recambio originales.

INSTRUCCIONES DE MONTAJE

El compresor debe ser montado con las ruedas y sobre en una superficie horizontal y sólida, que aguante el peso y las vibraciones existentes durante el funcionamiento. Nunca utilice el compresor con una inclinación superior a 15°.

Si instalar el equipo en una estructura fija de forma permanente, es recomendada la colocación de amortiguadores entre los apoyos del depósito y la estructura de fijación. El compresor no debe estar fijo en la base de apoyo directamente a través de los apoyos del depósito.

El compresor debe ser instalado en un área que permita la circulación de aire y la realización de trabajos de mantenimiento con facilidad. Asegúrese que las distancias entre el compresor y cualquier obstáculo son suficientes para realizar los referidos trabajos. En el mínimo 50cm lejos de cualquier pared u obstáculo.

Evite tuberías de aire y extensiones de alimentación demasiado largas. Si posible, el compresor debe ser instalado cerca de los equipos que van a consumir el aire comprimido producido.

Instale el compresor en locales limpios, secos y bien aireados. Nunca instale el equipo en espacios húmedos o donde existe proyección de agua.

Instale el compresor en espacios sin polvo, productos químicos, vapores, explosivos o gases inflamables.

Montaje de los pies de goma

Pies de goma

1. Introduzca el tornillo de fijación de los pies de goma (13) en los agujeros de la base del depósito de aire comprimido (14);
2. Ponga las arandelas y las tuercas en los tornillos de fijación;
3. Apriete las tuercas;

Montaje del filtro de aire

El filtro de aire viene separado del compresor.

Atornillar el filtro de aire (6) antes de poner en marcha el compresor.

Conexión de las tuberías/mangueras de aire comprimido

El compresor suministra aire comprimido a través de 1 tipos de conexiones:

• Válvula de salida con acoplamiento rápido (2):

1. Inserte la manguera de aire comprimido las herramientas neumáticas en el acoplamiento rápido;

Estas válvulas con acoplamiento rápido permiten el ajuste de la presión de salida.

INSTRUCCIONES DE FUNCIONAMIENTO

El compresor de aire es un equipo muy utilizado en obras de construcción, talleres mecánicos o industrias. Suministra aire comprimido para funcionamiento de diversos equipos, tales como pistolas de aire o pintura y herramientas neumáticas.

Cuando trabaja con el compresor, debe tener algunos cuidados y seguir los procedimientos de utilización:

- Nunca toque en la cabeza de los cilindros, las aletas de refrigeración y en la tubería de aire comprimido, una vez que estos elementos alcanzan altas temperaturas durante el funcionamiento. Después de la parada, aguarde alguno tiempo hasta que las piezas enfrien.
- Nunca coloque objetos inflamables u objetos de nylon y tejido cerca o sobre el compresor;
- Las tuberías o mangueras conectadas al compresor deben tener características de caudal y presión al menos iguales a las especificaciones técnicas del compresor;
- Nunca encienda el compresor si el filtro de aire no estuviere montado;
- Nunca cambie la válvula de seguridad y el depósito;
- En caso de utilización del compresor en trabajos de pintura, no opere a menos de 10m de distancia del compresor. Utilice mangueras de conexión para trabajar alejado del equipo;
- El compresor sólo puede ser colocado en funcionamiento en ambientes con temperaturas entre +5°C e +45°C;



Antes de colocar el compresor en funcionamiento, deberá garantizar que todos los componentes están debidamente montados.

Arranque y parada del compresor

Después de efectuar las operaciones de montaje e instalación, el compresor está apto a funcionar. El procedimiento de arranque inicial deberá ser hecho inmediatamente luego de la instalación del compresor y según la orden siguiente:

1. Conecte el cable de alimentación;
2. Tire del interruptor de encendido/apagado (10) para poner el motor del compresor en marcha;
 - El motor del compresor funcionará hasta que el depósito esté completamente lleno. Cuando el depósito alcanza la presión máxima establecida en el presostato (11), el motor apaga automáticamente.
 - Tan pronto como el motor se apaga, el aire comprimido acumulado en la tubería entre la bomba compresora y la válvula antirretorno se libera. Esta es la condición necesaria para evitar que el motor arranque de nuevo bajo presión. Esto evita que se dañe el motor y prolonga su vida útil.
3. Presione el interruptor de encendido para detener el motor y no permitir el arranque automático;
4. Abra el grifo de drenaje del depósito (15), para drenar el condensado (agua) del depósito;
5. Después de salir todo el condensado, cierre el drenó;
6. Conecte las pistolas de aire comprimido o herramientas neumáticas, a las válvulas de salida con acoplamiento rápido (2);
7. Tire del interruptor de encendido/apagado hasta que el compresor esté listo a arrancar;
 - Al encender el compresor, si la presión del depósito es inferior a la presión mínima definida en el presostato, el motor se pone en marcha inmediatamente.
8. Comprobar si existen fugas de aire en la tubería o accesorios de conexión. Caso no tenga ninguna herramienta o equipo conectado al compresor o en la red de distribución y el compresor se pone en marcha sistemáticamente, esto es indicativo de fugas;

Presostato/interruptor de encendido-apagado

El funcionamiento automático del compresor es controlado por uno presostato (11). El compresor se pone en marcha cuando es alcanzado el valor de presión mínimo (5 bar) y máximo, desde que el interruptor de encendido esté halado hacia arriba.

La presión mínima y máxima están ajustadas de fábrica, no las cambie.

El interruptor de encendido/apagado conectado al presostato permite parar la marcha del compresor, siempre que el usuario pretenda o en caso de emergencia.

Válvula de seguridad

La válvula de seguridad (12) está ajustada para disparar de acuerdo con la presión admisible del depósito de aire comprimido (7). Si en alguno caso la presión admisible del depósito es alcanzada y el motor no se apaga, la válvula de seguridad debe abrirse. No es permitido ajustar la válvula de seguridad o remover el sello de plástico.

Ajuste de la presión en las válvulas de salida con acoplamiento rápido

La presión de salida del aire comprimido en las válvulas de conexión rápida puede ser ajustada en el regulador de presión de salida.

1. Para ajustar la presión de salida, gire el regulador de presión (3) en el sentido horario para aumentarla y en el sentido antihorario para disminuirla;

Después de cada utilización, cierre el grifo de drenaje del depósito, para purgar el regulador de presión.

INSTRUCCIONES DE MANTENIMIENTO Y LIMPIEZA

Antes de efectuar cualquier trabajo de manutención o limpieza, desconecte el cable de alimentación de la toma, vacíe el depósito de aire comprimido y deje resfriar el compresor de modo a evitarse eventuales arranques accidentales y quemaduras.

Drenaje de agua condensada en el depósito del aire comprimido

Para asegurar una vida útil larga del depósito de aire comprimido es conveniente drenar el agua condensada después de cada utilización del compresor, principalmente cuando es utilizado en climas húmedos.

1. Abra el grifo de drenaje (15);
2. Aguardar hasta que todo el condensado salga;
3. Cierre el grifo;

 El líquido de condensado en el depósito de aire comprimido contiene desechos de aceite. Elimine los condensados de forma ecológica en un lugar de recogida apropiado.

Limpieza del filtro de aire

El filtro de aire (6) es uno componente de protección en la admisión de aire en la unidad compresora. Impide la aspiración de polvo, suciedad y elementos que perjudican el buen funcionamiento del compresor. El filtro debe ser limpio con regularidad. Uno filtro de aire obstruido reduce significativamente la producción de aire comprimido.

1. Desensrosque y retire la tapa del filtro;
2. Remover el elemento filtrante y soplarlo con aire comprimido hasta quedar totalmente limpio;
3. Colocar el elemento filtrante y montar los restantes componentes en el orden inverso al desmontaje;

 La utilización del filtro no garantiza la calidad del aire generado por el compresor. Este aire es inapropiado para consumo humano.

Limpieza e almacenamiento

Limpieza

Después de cada utilización limpie todos los componentes del compresor. Limpie la maquina con un paño limpio u húmedo o sople con aire comprimido a baja presión. El manejo cuidado protege el compresor y aumenta su vida útil.

Mantenga el compresor y sus ranuras de ventilación siempre limpias. Limpie regularmente las rejillas de ventilación o siempre que queden obstruidas.

Almacenamiento

Para evitar que el compresor se ponga en marcha fortuitamente, desconecte el cable de alimentación, vacíe el depósito de aire comprimido y remueva todas las herramientas de aire comprimido conectadas al compresor.

Cuando no estuviere en utilización, el compresor debe ser almacenado en uno local seco y cerrado, libre de vapores corrosivos y fuera del alcance de los niños.

PROTECCIÓN DEL MEDIO AMBIENTE



El embalaje se hace de materiales reciclables, que puede eliminar a través de los puntos de reciclaje locales.



¡Nunca coloque ningún tipo de herramienta eléctrica en la basura doméstica!

Según la norma europea 2012/19/CE al respecto de los residuos de herramientas eléctricas y electrónicas y su transposición para el derecho interno, estas herramientas tienen de ser recogidas separadamente y entregadas en los locales de recogida previsto al efecto.

Los residuos como el aceite viejo, el combustible, el lubricante, los filtros y las piezas de desgaste pueden perjudicar a los seres humanos, los animales y el medio ambiente y, como tal, deben ser debidamente eliminados o reciclados.

Puede obtener información acerca de la eliminación de la máquina utilizada a través de los responsables legales del reciclaje en su municipio.

ATENCIÓN AL CLIENTE

Tel.: +34 910 916 155

E-mail: sac.españa@centrallobao.pt

Sitio web: www.centrallobao.pt

PLAN DE MANTENIMIENTO

Intervenciones	Diario	1º mes o 20 horas	3 en 3 meses o 100 horas	Todos los 6 meses o 500 horas	Todos los años o 1000 horas
Limpieza del motor e inspección del apriete de los tornillos y tuercas	✓				
Verificación de las válvulas de seguridad y antirretorno	✓				
Verificación del estado de la tubería, mangueras, accesorios de conexión y posibles fugas de aire	✓				
Verificar el estado del depósito de aire comprimido	✓				
Efectuar el drenaje del depósito	✓				
Comprobar el filtro de aire	✓				
Limpiar el filtro de aire			✓ (1)		
Cambiar el elemento filtrante del filtro de aire				✓	
Comprobar y cambiar las válvulas de seguridad y antirretorno					✓ (2)

(1) Efectuar el mantenimiento con más frecuencia cuando la máquina fuera utilizada en locales con mucho polvo.

(2) La asistencia para estos ítems debe ser efectuada pelo concesionario de asistencia, a no ser que el usuario tenga las herramientas apropiadas y conocimientos mecánicos.

PREGUNTAS FRECUENTES / RESOLUCIÓN DE PROBLEMAS

Pregunta/Problema - Causa	Solución
<p>El motor no enciende o trabaja muy lentamente:</p> <ul style="list-style-type: none"> • Tensión de alimentación no existe; • Tensión de alimentación muy baja; • Temperatura muy baja; • Avería en el presostato; • Avería en el motor; 	<ul style="list-style-type: none"> • Verificar el cable de alimentación, enchufe, toma y disyuntor de protección; • Evitar prolongadores demasiado largas; • Utilizar un prolongador con una sección transversal suficiente; • No utilizar o compresor con temperaturas exteriores inferiores a +5°C; • Reparar o cambiar; • Reparar o cambiar;
<p>El compresor funciona, pero no tiene presión suficiente o presenta una capacidad de descarga baja:</p> <ul style="list-style-type: none"> • Filtro de aire obstruido; • Fuga en la válvula de seguridad o en la válvula de antirretorno; • Fuga en la tubería de aire comprimido; • Juntas dañadas; • El grifo de drenaje del condensado tiene una fuga; • Segmentos y cilindro dañados; 	<ul style="list-style-type: none"> • Limpiar o cambiar; • Verificar y reparar las válvulas; • Verificar o reparar; • Cambiar las juntas dañadas; • Cerrar por completo el grifo; • Verificar la junta del tornillo y, si necesario, cambiarlo; • Reparar o cambiar;
<p>El compresor para y la protección térmica dispara:</p> <ul style="list-style-type: none"> • Sobre calentamiento del motor; • Existen bloqueos o daños en las piezas giratorias, que provocan el calentamiento del motor; 	<ul style="list-style-type: none"> • Dejar enfriar el compresor, presionar el botón de disparo de la protección térmica y volver a encender el compresor; • Desbloquear o cambiar las piezas, presionar el botón de disparo de la protección térmica y volver a encender el compresor;
<p>El compresor funciona, es indicada la presión en el manómetro, pero las herramientas no funcionan:</p> <ul style="list-style-type: none"> • Conexión de la manguera de aire comprimido con fugas; • Acoplamiento rápido con fugas; • La presión definida en el regulador de presión es demasiado baja; 	<ul style="list-style-type: none"> • Verificar la manguera de aire comprimido y las herramientas. Cambiarlas si necesario; • Verificar el acoplamiento rápido y cambiar, si necesario; • Aumentar la presión en el regulador de presión;
<p>Vibraciones o ruidos anormales:</p> <ul style="list-style-type: none"> • Hay alguna pieza o accesorio flojos; • Un cuerpo extraño en el compresor; • Juntas dañadas; • Las piezas móviles están muy desgastadas 	<ul style="list-style-type: none"> • Verificar y reapretar; • Verificar y limpiar; • Cambiar las juntas dañadas; • Reparar o cambiar;

El compresor enciende con regularidad debido a la queda de presión en el depósito, sin cualquier herramienta conectada o débito de la red de distribución:

- Pérdida de aire a través de las conexiones;

- Cargar el compresor hasta alcanzar la presión máxima y después apagarlo.

Si las fugas de aire no son perceptibles, lanzar agua enjabonada en todas las conexiones.

Las fugas de aire serán visibles a través de la formación de burbujas de aire.

Apretar las conexiones donde existir burbujas. Se persistir, consultar la asistencia técnica;

CERTIFICADO DE GARANTÍA

La garantía de esta máquina es de dos años a partir de la fecha de compra. Por lo tanto, debe guardar el comprobante de compra durante ese período de tiempo. La garantía cubre cualquier defecto de fabricación, material o funcionamiento, así como los repuestos y el trabajo necesario para su recuperación.

El mal uso del producto, las reparaciones realizadas por personas no autorizadas (fuera de la asistencia de la marca VITO) así como los daños causados por su uso están excluidos de la garantía.

DECLARACIÓN DE CONFORMIDAD

Declaramos bajo nuestra exclusiva responsabilidad que este producto con la designación COMPRESOR SILENCIOSO SIN ACEITE 6L 8BAR con la referencia VICOS06 cumple con las siguientes normas o documentos normativos: EN 1012-1:2010, EN 60204-1:2018, de acuerdo con las determinaciones de las directivas:

2006/42/CE - Directiva de Máquinas

2014/35/UE – Directiva de Baja Tensión

S. João de Ver,
26 de enero de 2021

Central Lobão S. A.
El técnico encargado
Hugo Santos

POWER TOOL PACKAGING CONTENT

6L 8BAR SILENT OIL-FREE AIR COMPRESSOR – VICSOS6

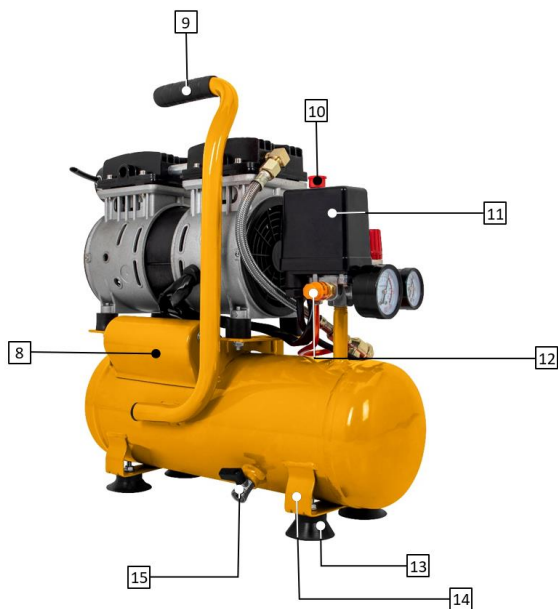
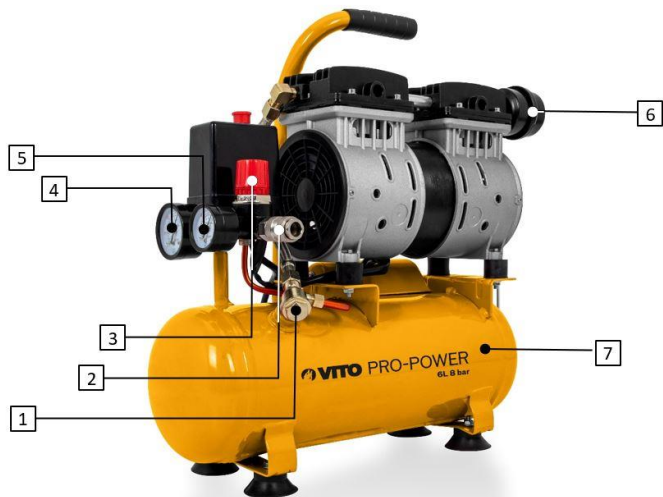

Components list

1	Check valve
2	Outlet valve with quick-release coupling
3	Air outlet pressure regulator
4	Pressure gauge (Tank pressure)
5	Pressure gauge (Air outlet pressure)
6	Air filter
7	Air receiver tank
8	Capacitor
9	Carrying handle
10	ON/OFF switch
11	Pressure switch
12	Safety valve
13	Rubber foot
14	Air tank support base
15	Tank drain valve

Packaging content

1	Air compressor VIC6S06
4	Rubber feet
1	Set of nuts and washers
1	Air filter
1	Instruction manual

Technical data

Supply voltage:	230 V AC 50 Hz
Motor output [cv kW]:	0.7 0.50
Rotation speed [rpm]:	1400
Operating pressure [bar psi]:	8 115
Air displacement [L/min]:	89
Tank capacity [L]:	6
IP code:	IP20
Sound power level (L_{WA}) [dB]:	79
Sound pressure level (L_{pA}) [dB]:	57.5
Weight [kg]:	13.7
Dimensions [mm]:	145 x 460 x 470

Symbols

Security alert or warning.



To reduce the risk of injury, user must read the instruction manual.



Electric shock hazard.



Risk of fire or explosion.



Respect the safety distance.



Packaging made from recycled materials.



Batteries or power tools should not be disposed of together with household waste.

GENERAL SAFETY AND USE INSTRUCTIONS

 While using this compressor, several basic safety precautions must always be followed in order to reduce the risk of fire, electric shocks and personal injuries.



Read and understand the instruction manual before start using this equipment. Save this manual for future reference.

General

These preventive measures are essential for your safety, always operate the compressor carefully, responsibly and taking into account that the user is responsible for any accidents caused to third parties or their property.

The compressor may only be used by people who have read the instruction manual and are familiar with its handling. Make sure that all individuals using the compressor have had the necessary training and have read and fully understand these operating instructions.

This instruction manual is an integral part of the compressor and must always be provided alongside the appliance.

Familiarize yourself with the control devices and use of the air compressor. In particular, the user must know how to quickly stop the appliance.

Stay alert and use common sense while operating a compressor. A moment of inattention can result in serious injury.

Do not use the air compressor if you are not both physically and mentally well. Do not operate it while you are tired or under the influence of medication, drugs or alcohol. If you have a health problem, ask your doctor if it is safe for you to use the air compressor before doing so.

Never allow the air compressor to be used by children, individuals with limited physical, sensory or mental abilities, individuals with lack of experience and knowledge of the appliance, or others unfamiliar with the use instructions.



The air compressor may only be used as stated in this instruction manual. Any other use, which may be dangerous and may cause injury to the user or damage to the power tool, is not permitted.

Do not overload the compressor, the equipment runs better and safer within its limits indicated in the technical data table.

Do not overload the compressor and use it properly for each type of work. Using this equipment for purposes other than the intended may result in dangerous situations.

For safety reasons, any alteration to the compressor other than the assembly of accessories authorised by the manufacturer is prohibited. The warranty on your air compressor will be voided if you alter it in any way.

You may get information on authorized accessories from your official VITO dealer.

Electrical safety instructions



Do not use air compressor in explosive environments, such as in the presence of flammable liquids, gases or dust. Power tools create sparks that can ignite liquids, gases, or dust.

Do not expose the power tool to rain or operate it in wet or moist environments. The presence of water in a power tool increases the risk of damage and electric shock to the user.



The supply voltage must match the technical specifications of the air compressor. Keep the voltage between $\pm 5\%$ of the rated value. Do not operate the power tool in places where the supply voltage is not stable.

The power cord must be plugged into a socket with differential protection and grounding. If the workplace is extremely hot, humid or with a high concentration of dust, the socket circuit must be protected with a circuit breaker (30 mA) to ensure the safety of the user.

Never use the power cord to pull, carry or unplug the compressor. Damaged power cords increase the risk of electric shock.

Keep the power cord and plug away from heat sources, oil, sharp objects and rotary accessories. Check the condition of the power cord regularly, if it is damaged, it must be replaced or repaired by a qualified technician.

Keep the power cord and plug away from heat sources, oil, sharp objects and rotary accessories. Check the condition of the power cord regularly, if it is damaged, it must be replaced or repaired by a qualified technician.

The use of extension cords to plug in the power cord is not recommended. However, if you use an extension cord, you should take some precautions, such as:

- If you operate the compressor outdoors, use only extension cords suitable for outdoor use. The use of a suitable extension cord reduces the risk of electric shock;
- Use only extension cords, plugs and sockets with grounding;
- The cross-section of the extension cord's cables shall be proportional to the length and with the same characteristics as or larger than the air compressor's power cord;
- Do not use damaged extension cords. Examine the extension cords before using them and replace if necessary;
- When using an extension cord reel, unroll the cord completely;
- Always unplug the extension cord before removing the power cord;

Safety instructions when using compressed air and air blow guns

Before opening any outlet valve, make sure that the couplings, hoses or accessories are correctly assembled to avoid the risk of disconnection and projection while compressor is running.

Keep the air hose connected to the compressor and to the gun while the system is under pressure. Make sure the compressor is switched off and all pressure is released before disconnecting the hoses.

If a under pressure hose breaks loose, move away from possible hose whippings. If possible, stop the compressor immediately.

If you remove the hose from the outlet valve, with the compressor under pressure, hold the quick-release coupling so as to avoid injury.

Never point the air blow gun at people, animals, equipment or electrical installations. Never use the air blow gun to clean your clothes.

Never place your hand or any other part of your body in front of the air blow gun. The air jet can cause serious injuries.

Whenever there is an air leak, it is a sign of anomaly or malfunction. Stop the compressor, check and repair air leakage immediately.

While operating, check regularly that the compressor motor shuts down when the maximum preset pressure is reached.

Accidents while operating a compressor are common, and in most cases could be avoided with regular appliance maintenance and safety measures. Accidents with air compressors can cause serious injury and death to the user and to people nearby the work area.

Safety instructions for painting with compressed air

Always wear face masks when painting with spray guns, especially if you are using materials that are harmful to health. Respect manufacturer's instructions concerning the chemical substances.

Do not use paint or solvents with a flash point under 55°C.

Do not smoke nearby the working area while painting. The spray steam is highly flammable.

Do not store food or eat in the working area. The spray steam is harmful to health.

The working area should be larger than 30 m³ and must be well ventilated during painting and drying.

Do not paint in the opposite direction of the wind.

Safety in under pressure air tanks

Check the under-pressure air tank before starting the compressor. Check for rust and damage. The compressor cannot be started if the air tank is rusted or damaged. If you detect damage, please contact the technical assistance.

Before operating

Individuals who have not read the instruction manual and are not familiarized with how to operate the air compressor must not use it.

To ensure that you work with the power tool safely, you should take into account a few precautions and procedures before start-up:

- Check that all appliance and attachable accessories are assembled correctly and in good condition. If there is damage or excessive wear, replace the parts and accessories. Never use parts or accessories that are damaged;
- Check for misalignments, blockages or damage to moving/rotating parts, or any other condition that could affect the compressor operation. All moving parts should rotate smoothly, without abnormal noise;
- Make sure the switch is off when you plug in the power cord. If the ON/OFF switch is damaged or does not allow the operation of the power tool to be controlled, it must be repaired or replaced in order to prevent any unintentional start. Never use equipment where the switch cannot be turned on and off;
- Remove any adjusting key or wrench before turning the air compressor on. A wrench or a key left attached to a rotating part of the power tool may result in personal injury;
- Remove any adjusting key or wrench before turning the air compressor on. A wrench or a key left attached to a rotating part of the power tool may result in personal injury;
- Safety devices and damaged parts must be repaired or replaced in a service center;

Make all adjustments and work necessary for the correct assembly of the air compressor if you have any questions or difficulties, contact your official dealer.

While operating



Keep third parties away from the air compressor's area of operation. Never work while animals or people, especially children, are in the danger zone.

Keep the work area clean, organized and well lit (250 to 300 lux light), thus decreasing the risk of accidents.

Always wear personal protective equipment and clothing. Wearing a visor or goggles, dust mask, hearing protection, anti-slip safety shoes, long-sleeved clothing, gloves and helmet properly reduces the risk of injury.

Each individual coming into the working area must wear personal protective equipment. Objects can fly off while the compressor is running and accidentally harm whoever is nearby.

Each individual coming into the working area must wear personal protective equipment. Objects can fly off while the compressor is running and accidentally harm whoever is nearby.

The control and safety devices installed must not be removed or inhibited.

Always keep in place the rotating parts guards.

Make sure that the ventilation slots are not clogged. Do not place any objects over the ventilation slots.

During compressor operation, some parts and accessories reach high temperatures. To avoid burns, do not touch these elements.

Maintenance and cleaning

 Before performing cleaning, adjusting, repairing and maintenance tasks, the power cord must be unplugged from the socket.

Replace worn out or damaged parts immediately, so that the air compressor is always in a safe operating condition.

Cleaning:

The compressor must be thoroughly cleaned after each use.

Do not use aggressive cleaning products. These products may damage plastics and metals, compromising the safe operation of the air compressor.

Maintenance:

Only maintenance works described in this instruction manual may be carried out; all other works must be performed by an official dealer.

Keep all nuts and screws firmly tightened.

If you remove components or safety devices to carry out maintenance work, they must be replaced and repositioned immediately and correctly.

Use only VITO-approved attachable accessories for this appliance or technically identical parts. Failure to do so may result in personal injuries or damages to the air compressor. If in doubt, if you lack knowledge or resources, you should contact an official dealer.

Technical assistance

The air compressor should only be serviced by the brand's technical assistance center, or other qualified personnel, replacing any necessary parts with original parts.

ASSEMBLY INSTRUCTIONS

The compressor must be assembled with the wheels and placed on a horizontal and firm surface, which is capable of bearing its weight and vibrations during operation. Never use the compressor in a surface with a slope of more than 15°.

If the compressor is installed in a permanently fixed structure, it is recommended to place dampers between the air tank support base and the ground. The air tank's support base must not be fixed directly on the ground.

The compressor must be installed in a well-ventilated area and with enough space for maintenance tasks. Ensure that the distances between the compressor and any obstacle are enough to carry out these tasks. The compressor must be at least 50cm away from any wall or obstacle.

Avoid discharge pipes and extension cords that are too long. If possible, the compressor should be installed nearby the equipment's that will consume the compressed air generated.

Install the compressor in a clean, dry and well-ventilated location. Never install it in damp places or in a location where there is a risk of being hit by water projection.

Install the compressor in a room, free of dust, chemicals, vapours, explosives or flammable gases.

Rubber feet installation

Rubber feet

1. Insert the rubber feet fixing screw into the holes (13) of the air tank support base (14);
2. Place the washers and lock nuts on the screws;
3. Tighten the lock nuts;

Air filter

The air filter is delivered separately in the compressor packaging.

Tighten the air filter (6) before starting the compressor.

Discharge pipes/air hoses connection

The compressor provides compressed air through 1 type of connection:

- **Outlet valves with quick-release coupling (2):**

1. Insert the air hose or air tools into the quick-release coupling;

These outlet valves allow the adjustment of the outlet pressure.

OPERATING INSTRUCTIONS

The air compressor is a commonly used appliance in construction sites, repair shops or industries. It provides compressed air for the operation of various appliances, such as air or spray guns and pneumatic tools.

While operating a compressor, you should take into consideration some care and procedures of use:

- Never touch the cylinder head, the cooling fins or the compressed air pipes, as these parts reach high temperatures during operation. After stopping the compressor, wait some minutes until the parts cool down;
- Never place inflammable objects or nylon and fabric objects near and/or over the compressor;
- The pipes or hoses connected to the compressor must have the same characteristics regarding air displacement and pressure;
- Never turn on the compressor if the air filter is not fitted;
- Never change the safety valve neither the air tank;
- When using the compressor for painting, never work within 10m of the compressor. Use hoses to work at a safety distance from the compressor;
- The compressor can only be started up in environments with temperatures between +5°C and +45°C;



Before starting the compressor, you must ensure that all components are properly assembled.

Starting and stopping the air compressor

After carrying out all the assembly and installation procedures, the compressor is ready to run. The start-up procedure should be carried out as soon as the compressor is installed and in the following order:

1. Plug the power cord in;
2. Pull up the ON/OFF switch (10) to start the compressor motor;
 - The compressor motor will run until the tank is completely full. When the tank reaches its maximum pressure, set on the pressure switch (11), the motor switches off automatically.
 - As soon as the motor shuts down, the compressed air accumulated in the discharge pipe between the compressor pump and the check valve is released. This is the necessary condition to prevent the motor from restarting under stress. This prevents motor damage and extends its service life.
3. Press down the ON/OFF switch to stop the motor and prevent it from starting automatically;
4. Open the tank drain valve (15) to empty condensed water inside the tank;
5. After all the condensed water has come out, close the tank drain valve;
6. Connect the air blow guns or compressed air tools, in the outlet valves with quick-release coupling (2);
7. Pull up the ON/OFF switch so that the compressor is ready to start;
 - When the compressor is switched on, if the pressure in the air tank is lower than the minimum pressure set on the pressure switch, the motor starts immediately.
8. Check the pipes or couplings/fittings for air leaks. If you do not have any tools or equipment attached to the compressor or in the distribution network and the compressor starts up systematically, there is leakage;

Pressure switch and ON/OFF switch

The automatic operation of the compressor is controlled by a pressure switch (11). The compressor starts when the minimum pressure (5 bar) is reached and stops when the maximum pressure is reached, as long as the ON/OFF switch is pulled upwards.

Do not adjust factory set pressure settings. They shall not be changed.

The ON/OFF switch attached to the pressure switch enables the compressor to be stopped whenever the user wishes or in the event of an emergency.

Safety valve

The safety valve or pressure relief valve (12) is set to trip according to the permitted pressure of the air receiver tank (2). If for some reason the permitted tank pressure is reached and the motor does not stop, the safety valve should open. It is not allowed to adjust the safety valve or remove the plastic seal.

Pressure setting on outlet valves with quick-release coupling

The outlet pressure in the outlet valves with quick-release coupling can be adjusted in the outlet pressure regulator.

1. To adjust the outlet pressure, turn the pressure regulator (3) clockwise to increase and counterclockwise to decrease the pressure;

After each use, close the tank drain valve, to drain the pressure regulator.

MAINTENANCE AND CLEANING INSTRUCTIONS

Before carrying out any maintenance or cleaning work, unplug the power cord from the socket, empty air receiver tank and allow the compressor to cool down, in order to avoid any accidental starts and burns.

Draining the condensed water off the air tank

To ensure a long service life of the air receiver tank, it is advisable to drain the condensed water after each use of the compressor, especially when it is used in moist climates.

1. Open the tank drain valve (15);
2. Wait until all the accumulated condensed water has flowed out;
3. Close the tank drain valve;

 The condensed liquid inside the compressed air tank contains oil waste. Dispose of condensed liquid in an environmentally friendly way at a proper collection point.

Air filter cleaning

The air filter (6) is a protective component in the air intake. It prevents the suction of dust, dirt and elements that impair the proper operation of the compressor. It must be cleaned regularly. A clogged air filter reduces considerably the production of compressed air.

1. Unscrew and remove the filter cap;
2. Remove the filtering element and clean it completely;
3. Place the filter element and fit the remaining components in reverse order to disassemble;

 The use of the air filter does not ensure the quality of the air provided by the compressor. This air is unsuitable for humans to breathe.

Cleaning and storage

Cleaning

After each use clean all compressor components. Wipe the power tool with a clean, damp cloth or blow it with low pressure compressed air. Careful handling protects the power tool and extends its service life.

Keep the compressor and its ventilation slots clean. Clean ventilation slots regularly or whenever they become clogged.

Storage

To prevent unintentional start-up, unplug the power cord, empty the air receiver tank and remove all compressed air tools connected to the compressor.

When not in use, store the air compressor in a dry, clean place, free of corrosive smoke and out of children's reach.

ENVIRONMENTAL POLICY



The packaging is made up of recyclable materials, which you can dispose on local recycling points.



Never dispose of power tools with your household waste!

According to the European Directive 2012/19/EC on electrical and electronic equipment waste and its transposition into national law, power tools must be collected separately and delivered to the collection sites provided for this purpose.

Waste such as old oil, lubricant, filters and worn-out parts can harm humans, animals and the environment and as such must be properly disposed of or recycled.

You can get information about the disposal of the used compressor from the legal responsible for recycling in your town.

CUSTOMER SERVICE

Tel.: +351 256 248 826

E-mail: international@centrallobao.pt

Website: www.centrallobao.pt

MAINTENANCE SCHEDULE

Action	Daily	1st month or 20 hours	Every 3 months or after 100 hours	Every 6 months or 500 hours	Every year or after 1000 hours
Clean the motor and check if all screws and nuts are well tightened	✓				
Check the safety and non-return valves	✓				
Check the condition of pipes, hoses, couplings, connection accessories and possible air leaks	✓				
Check the condition of the air receiver tank	✓				
Drain out the air tank	✓				
Check the air filter	✓				
Clean air filter			✓ (1)		
Replace the filtering element from the air filter				✓	
Check and replacement of safety and check valves					✓ (2)

(1) Perform frequent maintenance works when the equipment is used in dusty areas.

(2) These items should be serviced by the service dealer unless you have the appropriate tools and mechanical knowledge.

FREQUENTLY ASKED QUESTIONS/ TROUBLESHOOTING

Question/problem - cause	Solution
<p>The motor does not start or turns slowly:</p> <ul style="list-style-type: none"> • No supply voltage; • The supply voltage is too low; • The temperature is too low; • Failure in the pressure switch; • Failure in the motor; 	<ul style="list-style-type: none"> • Check the plug, socket and circuit breaker of the power supply circuit; • Avoid too long extension cords; Use an extension cord with enough transversal cross-section; • Do not operate the compressor with outside temperatures below +5°C; • Repair or replace; • Repair or replace;
<p>The compressor runs, but has not enough pressure or has a low discharge capacity:</p> <ul style="list-style-type: none"> • The air filter is clogged; • There is a leak in the check and safety valve; • There is a leak in the discharge pipe; • The seals are damaged; • The tank drain valve is leaking; • The cylinder and segments are damaged; 	<ul style="list-style-type: none"> • Clean or replace; • Check and repair the valve; • Check and repair; • Replace the damaged seals; • Close the tank drain valve tight; Check the screw's joint and replace, if necessary; • Repair or replace;
<p>The air compressor stops and the overload relay trips:</p> <ul style="list-style-type: none"> • Motor overheating; • There is blockage or damage to rotating parts, which causes the motor to overheat; 	<ul style="list-style-type: none"> • Let the compressor cool down, reset the overload relay and switch the compressor back on; • Remove or replace the parts, press the overload relay trip button and restart the compressor;
<p>The compressor runs, the pressure is shown on the pressure gauge, but the air tools do not function:</p> <ul style="list-style-type: none"> • There is a leak in the compressed air hose; • There is a leak in the quick-release coupling; • The pressure set in the pressure regulator is too low; 	<ul style="list-style-type: none"> • Check the compressed air hose and tools. Replace them, if necessary; • Check quick-release coupling and replace if necessary; • Increase the pressure in the air outlet pressure regulator;
<p>Abnormal noise or vibrations:</p> <ul style="list-style-type: none"> • Loose parts or connection accessories; • Strange elements inside the motor; • The seals are damaged; • The moving parts are damaged; 	<ul style="list-style-type: none"> • Check and retighten; • Check and clean; • Replace the damaged seals; • Repair or replace;

The compressor starts up regularly due to the pressure drop in the tank, without any air tools coupled or flowing from the distribution network:

- Air leak through the couplings;

- Let the compressor warm up until the maximum pressure is reached and then switch off the compressor.

If air leaks are inaudible, throw water with detergent over all connections.

Air leaks will be exposed by the formation of air bubbles.

Tighten the couplings where there are bubbles. If it persists, contact technical assistance;

WARRANTY CERTIFICATE

The warranty of this power tool is two years from the date of purchase. You should, therefore, keep your proof of purchase during this period of time. The warranty covers any manufacturing defect in material or operation, as well as parts and work needed for their recovery.

Excluded from the warranty are the misuse of the product, any repairs carried out by unauthorized individuals (outside the service center of the brand VITO) as well as any damage caused by the use of it.

DECLARATION OF CONFORMITY

We declare, under our sole responsibility, that the product labelled 6L 8BAR SILENT OIL-FREE COMPRESSOR with code VICSOS6 complies with the following standards or normative documents: EN 1012-1:2010, EN 60204-1:2018, as defined by:

2006/42/EC - Machinery Directive

2014/35/EU – Low Voltage Directive

S. João de Ver,
26th january 2021

Central Lobão S. A.
Technical supervisor
Hugo Santos

DESCRIPTION DE L'OUTIL ÉLECTRIQUE ET CONTENU DE L'EMBALLAGE

COMPRESSEUR D'AIR SILENCIEUX SANS HUILE 6L 8BAR – VICS056

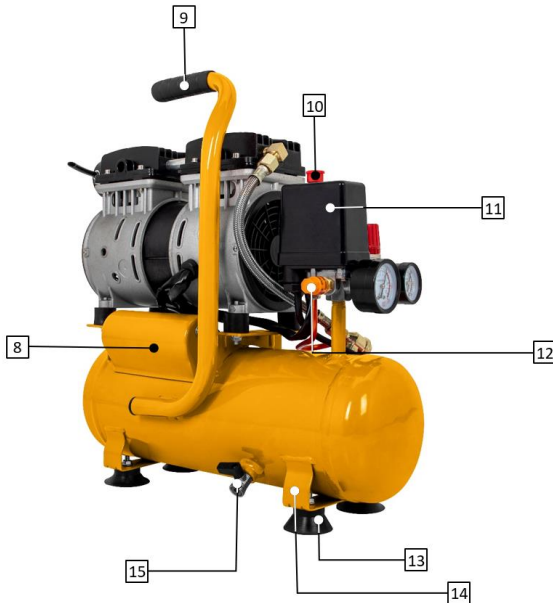
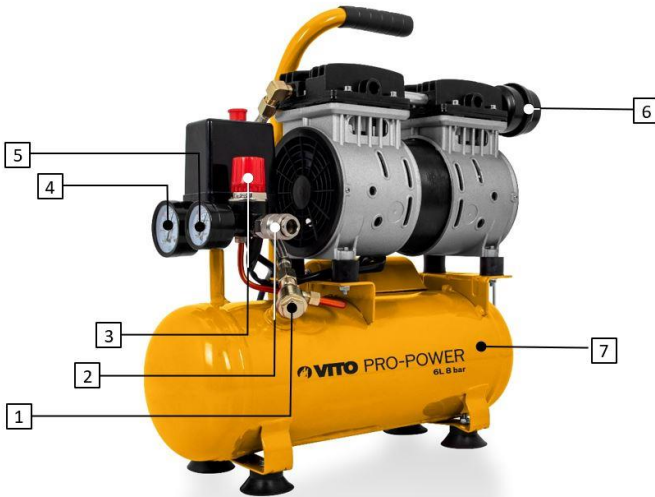

Liste de composants

1	Clapet anti-retour
2	Vanne de sortie avec raccord rapide de tuyau
3	Régulateur de pression de sortie
4	Manomètre (pression du réservoir)
5	Manomètre (pression de sortie)
6	Filtre à air
7	Réservoir d'air
8	Condensateur
9	Poignée de transport
10	Interrupteur marche/arrêt
11	Pressostat
12	Soupape de sécurité
13	Pied de caoutchouc
14	Base de support du réservoir d'air
15	Robinet de vidange du réservoir

Contenu de l'emballage

1	Compresseur d'air VICSO56
4	Pieds en caoutchouc
1	Jeu d'écrous et de rondelles
1	Filtre à air
1	Mode d'emploi

Données techniques

Tension d'alimentation :	230 V AC 50 Hz
Puissance du moteur [cv kW] :	0.7 0.50
Vitesse de rotation [rpm] :	1400
Pression de service [bar psi] :	8 115
Débit d'air maximum [L/min]:	89
Capacité du réservoir [L] :	6
Indice de protection :	IP20
Niveau de puissance acoustique (L _{WA}) [dB] :	79
Niveau de pression acoustique (L _{pA}) [dB] :	57.5
Poids [kg] :	13.7
Poids [mm] :	145 x 460 x 470

Symboles



Avertissements liés à la sécurité ou remarques importantes.



Pour éviter tout risques de dommages, l'utilisateur est prié de lire le mode d'emploi.



Risque d'électrocution.



Risque d'incendie ou d'explosion.



Respectez la distance de sécurité.





Emballage fabriqué à partir de matériaux recyclés.



Collecte séparée des batteries et/ou des outils électriques.

INSTRUCTIONS GÉNÉRALES DE SÉCURITÉ ET D'UTILISATION

 Lors de l'utilisation du compresseur, certaines mesures de sécurité de base doivent être respectées, afin d'éviter tout risque d'incendie, d'électrocution et d'accidents domestiques.

 Lisez toujours les consignes de sécurité, le mode d'emploi et les conseils d'entretien avant de commencer à utiliser votre compresseur. Veillez à conserver ce mode d'emploi pour toute référence ultérieure.

Règles générales

Ces mesures préventives sont indispensables pour votre sécurité, utilisez toujours le compresseur silencieux sans huile avec précaution, de manière responsable et en tenant compte du fait que l'utilisateur est responsable de tout accident causé à des tiers ou à leurs biens.

L'outil électrique ne doit être utilisé que par des individus qui ont lu le mode d'emploi et qui se sont familiarisés avec le maniement du compresseur. Avant la première utilisation, l'utilisateur doit être instruit par le revendeur ou toute autre personne compétente sur l'utilisation du compresseur et doit avoir reçu des instructions appropriées et pratiques.

Le mode d'emploi fait partie intégrante de l'outil électrique et doit toujours être fourni.

Familiarisez-vous avec les dispositifs de commande et l'utilisation du compresseur. En particulier, l'utilisateur doit savoir comment arrêter rapidement le compresseur.

Soyez vigilant et faites preuve de bon sens lorsque vous travaillez avec un compresseur silencieux sans huile. Un moment d'inattention peut causer des blessures graves.

N'utilisez le compresseur que si vous vous trouvez en bonne condition physique et mentale. N'utilisez pas le compresseur lorsque vous êtes fatigué ou sous l'influence de l'alcool, de drogues ou de médicaments. Si vous souffrez d'un problème de santé, demandez l'avis à votre médecin avant d'utiliser ce compresseur silencieux sans huile.

Ne jamais laisser des enfants, des personnes ayant des capacités physiques, sensorielles ou mentales limitées, des personnes inexpérimentées et qui ne sont pas familiarisées utiliser cet outil électrique ou encore des personnes qui ne connaissent les consignes d'utilisation.

 Le compresseur silencieux sans huile ne doit être utilisé que de la façon décrite dans ce mode d'emploi. Toute autre utilisation pouvant être dangereuse et pouvant causer des blessures à l'utilisateur ou endommager le compresseur silencieux sans huile.

Ne surchargez pas le compresseur, l'équipement fonctionne mieux et de façon plus sûre dans les limites de puissance indiquées dans les spécifications techniques.

L'utilisation du compresseur approprié pour chaque type de travail, l'utilisation du compresseur à des fins autres que celles prévues et l'utilisation incorrecte des accessoires peuvent entraîner des situations dangereuses.

Pour des raisons de sécurité, toute modification du compresseur autre que le montage d'accessoires autorisés par le fabricant est interdit. Toute modification effectuée annulera le droit à la garantie.

Vous pourrez obtenir des informations sur les accessoires autorisés auprès de votre revendeur officiel VITO.

Sécurité électrique

 N'utilisez pas le compresseur dans des environnements explosifs, par exemple en présence de liquides, gaz ou poussières inflammables. Les outils électriques créent des étincelles qui peuvent enflammer les liquides, les gaz ou la poussière.

N'exposez pas l'outil électrique à la pluie et ne l'utilisez pas dans des environnements humides. L'entrée d'eau dans un outil électrique augmente le risque de dommage de l'outil et de choc électrique pour l'utilisateur.

 La tension d'alimentation doit correspondre aux caractéristiques techniques du compresseur. Maintenez la tension dans une plage de $\pm 5\%$ de la valeur nominale. N'utilisez pas l'appareil dans des endroits où la tension d'alimentation n'est pas stable.

Le cordon d'alimentation de l'outil électrique doit être branché dans une prise électrique avec protection différentielle et terre. Si l'endroit de travail est extrêmement chaud, humide ou a une forte concentration de poussière, le circuit de la prise de courant doit être protégé par un disjoncteur (30 mA) pour assurer la sécurité de l'utilisateur.

N'utilisez jamais le cordon d'alimentation pour tirer, transporter ou débrancher le compresseur de la prise de courant. Les cordons d'alimentation endommagés augmentent le risque de choc électrique.

Maintenez le cordon d'alimentation et la fiche à éloignés des sources de chaleur, de l'huile, des objets tranchants et des accessoires rotatifs. Vérifiez régulièrement l'état du cordon d'alimentation. S'il est endommagé, il doit être remplacé par un technicien qualifié.

Ne modifiez jamais la fiche du cordon d'alimentation et utilisez une prise compatible avec la fiche. N'utilisez aucun type d'adaptateur.

L'utilisation de rallonges électriques, pour brancher le cordon d'alimentation, n'est pas recommandée. Toutefois, si vous utilisez une rallonge électrique, vous devez prendre certaines précautions, telles que :

- Si vous utilisez l'outil électrique à l'extérieur, n'utilisez que des rallonges adaptées à l'extérieur. L'utilisation d'une rallonge appropriée réduit le risque de choc électrique ;
- N'utilisez que des rallonges, des fiches et des prises électriques avec mise à la terre ;
- La section des câbles de la rallonge doit être proportionnelle à la longueur et avoir des caractéristiques égales ou supérieures aux caractéristiques du cordon d'alimentation du compresseur ;
- N'utilisez pas de rallonges endommagées. Vérifiez la condition des rallonges électriques avant de les utiliser et remplacez-les si nécessaire ;
- Vérifiez la condition des rallonges électriques avant de les utiliser et remplacez-les si nécessaire ;
- Lorsque vous utilisez une rallonge à enrouleur, déroulez le câble complètement ;

Consignes de sécurité pour travailler avec d'air comprimé et pistolets de soufflage

Avant d'ouvrir une vanne de sortie, assurez-vous que les raccords, les tuyaux ou les accessoires sont correctement raccordés afin d'éviter le risque de déconnexion et de projection lorsque le compresseur tourne.

Maintenez le tuyau à air comprimé raccordé au compresseur et au pistolet de soufflage lorsque le système est sous pression. Assurez-vous que le compresseur est arrêté et que toute la pression est relâchée avant de retirer les tuyaux.

Si un tuyau sous pression se détache, éloignez-vous des éventuels coups de fouet du tuyau. Si possible, arrêtez le compresseur immédiatement.

Si vous retirez le tuyau de la vanne de sortie, avec le compresseur sous pression, tenez fermement le raccord du tuyau de manière à éviter toute blessure.

Ne dirigez jamais le jet du pistolet de soufflage vers des personnes, des animaux, des équipements ou des installations électriques. N'utilisez jamais le pistolet de soufflage pour nettoyer vos vêtements.

Ne placez jamais votre main ou toute autre partie de votre corps devant le pistolet de soufflage. Le jet d'air peut entraîner des blessures graves.

Chaque fois qu'il y a une fuite d'air, c'est un signe d'anomalie ou de panne. Arrêtez le compresseur, vérifiez et réparez immédiatement les fuites d'air.

Au cours de fonctionnement, vérifiez régulièrement que le moteur du compresseur s'arrête lorsque la pression maximale est atteinte.

Les accidents lors d'utilisation des compresseurs sont fréquents et, dans la plupart des cas, ils pourraient être évités grâce à un entretien régulier de l'équipement et au respect des mesures de sécurité. Les accidents avec les compresseurs d'air peuvent causer des blessures graves et même la mort de l'utilisateur et des personnes se trouvant dans la zone de travail.

Consignes de sécurité pour peindre à l'air comprimé

Portez un masque de protection chaque fois que vous peignez avec un pistolet à peinture, surtout si vous utilisez des matériaux nocifs pour la santé. Respectez les indications des fabricants concernant les substances dangereuses.

N'utilisez pas de peinture ou de solvants dont le point d'éclair est inférieur à 55° C.

Ne fumez pas dans la zone de travail lorsque vous peignez, les vapeurs de peinture sont facilement inflammables.

Ne stockez pas de nourriture et ne mangez pas dans le lieu de travail. Les vapeurs de peinture sont nuisibles.

La zone de travail doit être supérieure à 30 m³ et doit disposer d'une ventilation suffisante pendant les travaux de peinture et conséquent séchage.

Ne peignez pas dans le sens contraire du vent.

Sécurité dans les réservoirs d'air sous pression

Contrôlez le réservoir d'air comprimé sous pression avant chaque utilisation. Vérifiez s'il est rouillé ou endommagé. Le compresseur silencieux sans huile ne doit pas être mis en marche si le réservoir d'air comprimé sous pression est rouillé ou endommagé. Si vous détectez un dommage, veuillez contacter le service d'assistance technique.

Avant de commencer à travailler

Assurez-vous que l'outil électrique soit utilisé uniquement par des individus ayant connaissance du mode d'emploi.

Afin d'assurer que l'équipement est utilisé en toute sécurité, certaines précautions et procédures doivent être observées avant le démarrage :

- Vérifiez si l'appareil et les accessoires attachés sont correctement montés et en bon état. En cas d'usure ou de dommages excessifs, remplacez les pièces et les accessoires. N'utilisez jamais de pièces ou d'accessoires endommagés ;
- Vérifiez s'il y a des désalignements, des blocages ou des dommages aux pièces mobiles/en rotation, ou toute autre condition qui pourrait affecter le bon fonctionnement du compresseur. Toutes les pièces mobiles doivent tourner doucement, sans bruits anormaux ;
- Assurez-vous que l'interrupteur est en position "OFF" lorsque vous branchez le cordon d'alimentation. Si l'interrupteur marche/arrêt est endommagé ou ne permet pas de contrôler le fonctionnement du compresseur, il doit être réparé ou remplacé afin d'éviter un démarrage accidentel. N'utilisez pas l'appareil dont l'interrupteur ne s'allume et ne s'éteint pas correctement.
- Retirez tout clé et outil de réglage ou de serrage avant de mettre en marche le compresseur. Une clé laissée sur une pièce rotative de l'outil peut causer des blessures ;
- Vérifiez si les dispositifs de sécurité sont en parfait état et fonctionnent correctement. Ne jamais utiliser l'outil électrique si les dispositifs de sécurité manquent, sont inhibés, endommagés ou usés ;
- Les dispositifs de sécurité et les pièces endommagées doivent être réparés ou remplacés par le service d'assistance technique ;

Effectuez tous les réglages et les travaux nécessaires au montage correct de l'outil électrique, si vous avez des questions ou des difficultés, contactez votre revendeur officiel.

Pendant le travail

 Tenez les tiers le plus loin possible de la zone d'utilisation du compresseur. Ne travaillez jamais lorsque des animaux ou des personnes, en particulier des enfants, se trouvent dans la zone de danger.

Maintenez la zone de travail propre, organisée et bien éclairée (lumière de 250 à 300 lux), diminuant ainsi le risque d'accident.

Toujours portez des vêtements et équipement de protection individuelle. Le port d'une visière ou de lunettes, d'un masque anti-poussière, d'une protection auditive, de chaussures de sécurité antidérapantes, de vêtements à manches longues, de gants et d'un casque dans des conditions appropriées réduit le risque de blessure.

Toute personne qui entre dans la zone de travail doit porter un équipement de protection individuelle. Des fragments peuvent être projetés pendant l'utilisation de l'appareil et causer des blessures hors de la zone de travail directe.

Les vêtements utilisés pendant l'utilisation du compresseur doivent être adéquat, serré et fermé, par exemple, une combinaison de travail. Ne portez pas de vêtements amples ou de bijoux. Tenez les cheveux, les vêtements et les gants à l'écart des pièces en mouvement.

Les dispositifs de contrôle et de sécurité installés dans le compresseur ne doivent pas être enlevés ou inhibés.

Gardez toujours les protections des éléments rotatifs en place.

Veillez à ce que les ouïes d'aération ne soient pas obstruées pendant le fonctionnement. N'insérez pas d'objets dans les ouïes d'aération.

Pendant le fonctionnement du compresseur, certaines pièces et accessoires atteignent des températures élevées. Pour éviter les brûlures, ne touchez pas ces composants pendant l'utilisation.

Entretien et nettoyage

 Débranchez le cordon d'alimentation de la prise de courant avant de commencer les travaux de nettoyage, de réglage, de réparation ou d'entretien.

Remplacez immédiatement les pièces usées ou endommagées afin que l'outil électrique soit toujours opérationnel et en bon état de fonctionnement.

Nettoyage :

Le compresseur doit être soigneusement nettoyé après chaque utilisation.

N'utilisez pas de produits de nettoyage agressifs. Ces produits peuvent endommager les plastiques et les métaux et compromettre la sécurité lors de l'utilisation de votre outil électrique.

Travaux d'entretien :

Les travaux d'entretien ne doivent être effectués que comme décrit dans ce mode d'emploi ; tous les autres travaux doivent être effectués par un revendeur officiel.

Gardez tous les vis et écrous bien serrés afin que le compresseur soit en bon état de marche.

Si vous retirez des composants ou des dispositifs de sécurité pour des travaux de maintenance, ils doivent être remplacés immédiatement et correctement.

N'utilisez que des outils ou accessoires autorisés par la marque VITO pour ce compresseur ou des pièces techniquement identiques. Sinon, vous risquez de vous blesser ou d'endommager l'appareil. En cas de doute ou si vous n'avez pas les connaissances et les moyens nécessaires, vous devez contacter un revendeur officiel.

Assistance technique

Le compresseur doit être uniquement réparé par le service d'assistance technique de la marque, ou par un professionnel qualifié, uniquement avec pièces de rechange d'origine.

INSTRUCTIONS DE MONTAGE

Le compresseur doit être monté avec les roues et placé sur une surface horizontale et ferme, capable de supporter le poids et les vibrations pendant le fonctionnement. N'utilisez jamais le compresseur avec une inclinaison supérieure à 15°.

Si vous installez l'appareil dans une structure fixe en permanence, il est recommandé de placer des amortisseurs entre la base de support du réservoir d'air et le sol. La base de support du réservoir d'air ne doit pas être fixée directement au sol.

Le compresseur doit être installé dans une zone permettant une circulation d'air et la réalisation des travaux d'entretien avec facilité. Assurez-vous que les distances entre le compresseur et tout obstacle sont suffisantes pour réaliser ces tâches. Le compresseur doit être positionné à une distance d'au moins 50 cm de tout mur ou obstacle.

Évitez les tuyaux d'air et les rallonges électriques trop longs. Si possible, le compresseur doit être installé à proximité des équipements qui consommeront l'air comprimé.

Installez le compresseur dans un endroit propre, sec et bien ventilé. Ne l'installez jamais dans des endroits humides ou dans un endroit où il y a un risque d'être frappé par des projections d'eau.

Installez le compresseur dans un endroit à l'abri de poussière, de produits chimiques, de vapeurs, d'explosifs ou de gaz inflammables.

Montage des pieds de caoutchouc

Pieds en caoutchouc

1. Insérez la vis de fixation des pieds en caoutchouc (13) dans les trous de la base de support du réservoir d'air (14) ;
2. Placez les rondelles et les écrous sur les vis ;
3. Serrez les écrous ;

Filtre à air

Le filtre à air est livré séparément dans l'emballage du compresseur.

Serrez le filtre à air (6) avant de démarrer le compresseur.

Raccordement des tuyaux à air comprimé

Le compresseur permet de fournir de l'air comprimé grâce à 1 type de raccordement :

- **Vannes de sortie avec raccord rapide de tuyau (2) :**

1. Insérez le tuyau d'air ou les outils à air comprimé dans le raccord rapide ;

Ces vannes de sortie avec raccord rapide de tuyau permettent de régler la pression de sortie de l'air.

INSTRUCTIONS DE FONCTIONNEMENT

Le compresseur est un appareil largement utilisé dans les chantiers, les ateliers ou les industries. Il fournit de l'air comprimé pour le fonctionnement de divers équipements, tels que les pistolets de soufflage ou à peinture et les outils pneumatiques.

Lorsque vous travaillez avec le compresseur, vous devez tenir compte de certaines précautions et procédures d'utilisation :

- Ne touchez jamais la tête du cylindre, les ailettes de refroidissement ou les tuyaux d'air comprimé, car ces pièces atteignent des températures élevées pendant le fonctionnement. Après l'arrêt, attendez un peu que les pièces refroidissent ;
- Ne placez jamais d'objets inflammables ou d'objets en nylon et en tissu à proximité et/ou au-dessus du compresseur ;
- Les tuyaux attachés au compresseur doivent avoir des caractéristiques de débit d'air et de pression de services au moins égales aux spécifications techniques du compresseur ;
- Ne démarrez jamais le compresseur si le filtre à air n'est pas installé ;
- Ne démarrez jamais le compresseur si le filtre à air n'est pas installé ;
- Lorsque vous utilisez le compresseur pour des travaux de peinture, ne travaillez jamais à moins de 10 m du compresseur. Utilisez des tuyaux pour travailler à une distance de sécurité du compresseur ;
- Le compresseur ne peut être utilisé que dans des environnements avec une température comprise entre + 5 ° C et + 45 ° C ;



Avant de démarrer le compresseur, assurez-vous que tous les composants sont correctement installés.

Démarrage et arrêt du compresseur

Après le montage et installation des pièces et accessoires, le compresseur est prêt à fonctionner. La procédure de démarrage doit être effectuée immédiatement après l'installation du compresseur et dans l'ordre suivant :

1. Branchez le cordon d'alimentation ;
2. Tirez l'interrupteur marche/arrêt (10) vers le haut pour démarrer le moteur du compresseur ;
 - Le moteur du compresseur tournera jusqu'à ce que le réservoir d'air soit complètement rempli. Lorsque le réservoir atteint la pression maximale, définie sur le pressostat (11), le moteur s'arrête automatiquement.
 - Dès que le moteur s'arrête, l'air comprimé accumulé dans le tuyau entre la pompe du compresseur et le clapet anti-retour est relâché. C'est la condition nécessaire pour éviter des difficultés de démarrage du moteur. Cela permet d'éviter les dommages au moteur et d'en prolonger la durée de vie.
3. Appuyez sur l'interrupteur marche/arrêt pour arrêter le moteur et l'empêcher de démarrer automatiquement ;
4. Ouvrez le robinet de vidange du réservoir (15), pour vider l'eau condensée qui s'est accumulée à l'intérieur du réservoir ;
5. Une fois que toute l'eau condensée est sortie, fermez le robinet de vidange du réservoir ;
6. Raccordez les pistolets ou les outils à air comprimé, dans les vannes de sortie avec raccord rapide de tuyau (2) ;
7. Tirez l'interrupteur marche/arrêt vers le haut pour que le compresseur soit prêt à démarrer ;
 - Lorsque le compresseur est mis en marche, si la pression dans le réservoir d'air est inférieure à la pression minimale définie sur le pressostat, le moteur démarre immédiatement.
8. Vérifiez s'il y a des fuites d'air dans les tuyaux ou les raccords. Si vous n'avez pas d'outils ou d'équipements fixés au compresseur ou dans le réseau de distribution et le compresseur démarre systématiquement, il y a des fuites ;

Pressostat et interrupteur marche/arrêt

Le fonctionnement du compresseur est entièrement automatique et contrôlé par le pressostat (11). Le compresseur démarre lorsque la valeur de pression minimale (5 bars) est atteinte et s'arrête lorsque la valeur de pression maximale est atteinte, à condition que l'interrupteur marche/arrêt soit tiré vers le haut.

Les pressions minimales et maximales sont réglées en usine, ne les modifiez pas.

L'interrupteur marche/arrêt attaché au pressostat arrête le compresseur quand l'utilisateur le souhaite ou en cas d'urgence.

Soupape de sécurité

La soupape de sécurité (12) est réglée pour se déclencher en fonction de la pression admissible du réservoir d'air comprimé (7). Si, pour une raison quelconque, la pression admissible du réservoir est atteinte et que le moteur ne s'arrête pas, la soupape de sécurité doit s'ouvrir. Il n'est pas permis de régler la soupape de sécurité ou de retirer le joint en plastique.

Réglage de sortie des vannes de sortie avec raccord rapide de tuyau

La pression de sortie de l'air comprimé peut être réglée sur le régulateur de pression de sortie.

1. Pour régler la pression de sortie, tournez le régulateur de pression (3) dans le sens des aiguilles d'une montre pour augmenter la pression de sortie et dans le sens inverse pour la diminuer ;

Après chaque utilisation, fermez le robinet de vidange du réservoir, pour purger le régulateur de pression.

INSTRUCTIONS D'ENTRETIEN ET NETTOYAGE

Avant de procéder à des tâches d'entretien ou de nettoyage, débranchez le cordon d'alimentation de la prise de courant, videz le réservoir d'air comprimé et laissez le compresseur refroidir, afin d'éviter tout démarrage et toute combustion accidentelle.

Vidange de l'eau condensée dans le réservoir d'air comprimé

Pour assurer une longue durée de vie au réservoir d'air comprimé, il est conseillé de purger l'eau condensée après chaque utilisation du compresseur, surtout lorsque celui-ci est utilisé dans des climats humides.

1. Ouvrez le robinet de vidange du réservoir (15) ;
2. Attendez que toute l'eau condensée accumulée se soit écoulée ;
3. Fermez le robinet ;



L'eau condensée à l'intérieur du réservoir d'air comprimé contient des déchets d'huile. Éliminez l'eau condensée de manière écologique dans un point de collecte approprié.

Nettoyage du filtre à air

Le filtre à air (6) est un composant de protection dans l'admission d'air du compresseur. Il empêche l'aspiration de la poussière, de la saleté et des éléments qui compromettent le bon fonctionnement du compresseur. Il doit être nettoyé régulièrement. Un filtre à air bouché réduit considérablement la production d'air comprimé dans le compresseur.

1. Desserrez et retirez le couvercle du filtre ;
2. Retirez l'élément filtrant et soufflez avec de l'air comprimé jusqu'à ce qu'il soit complètement propre ;
3. Insérez l'élément filtrant et montez les composants restants dans l'ordre inverse du démontage ;



L'utilisation du filtre à air ne garantit pas la qualité de l'air fourni par le compresseur. Cet air est impropre à la consommation humaine.

Nettoyage et rangement

Nettoyage

Après chaque utilisation, nettoyez tous les composants du compresseur. Essuyez l'appareil avec un chiffon propre et humide ou le soufflez avec de l'air comprimé à basse pression. Une manipulation soigneuse protège l'appareil électrique et prolonge la durée de vie.

Gardez le compresseur et ses ouïes d'aération propres. Nettoyez les ouïes d'aération régulièrement ou chaque fois qu'elles sont bouchées.

Rangement

Pour éviter toute démarrage accidentel, débranchez le cordon d'alimentation, videz le réservoir d'air comprimé et retirez tous les outils à air comprimé raccordés au compresseur.

Toujours que l'appareil n'étant pas utilisé, rangez-le dans un local sec et propre, à l'abri de vapeurs corrosives et hors de la portée des enfants.

PROTECTION DE L'ENVIRONNEMENT



L'emballage a été fabriqué à partir de matières recyclables. Vous pouvez le jeter dans un point de collecte locale.



Ne jetez jamais les appareils électriques avec les ordures ménagères !

D'après la directive européenne 2012/19/CE concernant les déchets d'équipements électriques et électroniques et à sa transposition en droit national, les outils électriques usagés doivent être collectés séparément et remis aux points de collecte prévus à cet effet.

Les déchets tels que les huiles usagées, la graisse, les filtres et les pièces défectueux peuvent nuire aux humains, aux animaux et à l'environnement et doivent donc être éliminés ou recyclés de façon appropriée.

Vous pouvez obtenir des informations sur l'élimination du compresseur utilisé auprès des responsables du service environnement de votre commune.

SERVICE CLIENT

Tel. : +351 256 248 826

E-mail : international@centrallobao.pt

Site : www.centrallobao.pt

PLAN D'ENTRETIEN

Action	Chaque jour	1er mois ou 20 heures	Tous les 3 mois ou 50 heures	Tous les 6 mois ou 500 heures	Chaque année ou 1000 heures
Nettoyage du moteur et contrôle du serrage des vis et des écrous	✓				
Inspection des soupapes de sécurité et des clapets anti-retour	✓				
Vérification la condition des tuyaux, raccords et éventuelles fuites d'air	✓				
Vérification de l'état du réservoir d'air comprimé	✓				
Vider le réservoir	✓				
Inspection du filtre à air	✓				
Nettoyer le filtre à air			✓ (1)		
Remplacer l'élément filtrant du filtre à air				✓	
Contrôle et remplacement des soupapes de sécurité et des clapets anti-retour					✓ (2)

(1) Effectuez de travaux d'entretien plus fréquemment lorsque l'appareil est utilisé dans des locaux très poussiéreux.

(2) Ces équipements doivent être entretenus par le personnel du service d'assistance technique, sauf si vous disposez des outils et des compétences mécaniques appropriés.

FOIRE AUX QUESTION/ DÉPANNAGE

Question/problème - cause	Solution
<p>Le moteur ne démarre pas ou tourne trop lentement:</p> <ul style="list-style-type: none"> • Pas de tension d'alimentation ; • La tension d'alimentation est trop faible ; • La tension d'alimentation est trop faible ; • Le pressostat est tombé en panne ; • Le moteur est tombé en panne ; 	<ul style="list-style-type: none"> • Vérifiez la fiche, la prise et le disjoncteur du circuit électrique ; • Évitez l'utilisation de rallonges électriques trop longues ; Utilisez une rallonge avec une section transversale suffisante ; • N'utilisez pas le compresseur lorsque la température extérieure est inférieure à +5°C ; • Réparez ou remplacez ; • Réparez ou remplacez ;
<p>Le compresseur tourne mais n'a pas une pression suffisante ou à une faible capacité de décharge d'air comprimé :</p> <ul style="list-style-type: none"> • Le filtre à air est bouché ; • Fuite dans la soupape de sécurité ou dans le clapet anti-retour ; • Fuite dans le tuyau d'air comprimé ; • Les joints sont endommagés ; • Le robinet de vidange du réservoir pour l'eau condensée a des fuites ; • Les segments et le cylindre sont endommagés ; 	<ul style="list-style-type: none"> • Nettoyez ou remplacez ; • Vérifiez et réparez les soupapes ; • Vérifiez ou réparez ; • Remplacer les joints endommagés ; • Fermez le robinet totalement ; Vérifiez le joint de la vis et remplacez-le si nécessaire ; • Réparez ou remplacez ;
<p>Le compresseur s'arrête et le relais de surcharge se déclenche :</p> <ul style="list-style-type: none"> • Surchauffe du moteur ; • Les pièces en rotation sont bloquées ou endommagées, ce qui provoque la surchauffe du moteur ; 	<ul style="list-style-type: none"> • Laissez le compresseur refroidir, réarmez le relais de surcharge et remettez le compresseur en marche ; • Dégagez ou remplacez les pièces, appuyez sur le bouton de déclenchement du relais de surcharge et redémarrez le compresseur ;
<p>Bruit ou vibrations anormaux :</p> <ul style="list-style-type: none"> • Les pièces ou les raccords sont desserrés ; • Présence de corps étrangers à l'intérieur du moteur ; • Les joints sont endommagés ; • Les pièces mobiles sont endommagées ; 	<ul style="list-style-type: none"> • Vérifiez ou resserrez ; • Vérifiez et nettoyez ; • Remplacer les joints endommagés ; • Réparez ou remplacez ;
<p>Bruit ou vibrations anormaux :</p> <ul style="list-style-type: none"> • Les pièces ou les raccords sont desserrés ; • Présence de corps étrangers à l'intérieur du moteur ; • Les joints sont endommagés ; • Les pièces mobiles sont endommagées ; 	<ul style="list-style-type: none"> • Vérifiez ou resserrez ; • Vérifiez et nettoyez ; • Remplacer les joints endommagés ; • Réparez ou remplacez ;

Le compresseur démarre régulièrement à cause de la chute de pression dans le réservoir, sans qu'aucun outil ne soit raccordé ou débit du réseau de distribution :

- Fuite d'air par les raccords ;

- Laissez le compresseur se réchauffer jusqu'à ce que la pression maximale soit atteinte, puis arrêtez le compresseur.

Si les fuites d'air ne sont pas audibles, répandez de l'eau avec du détergent sur tous les raccords.

Les fuites d'air seront mises en évidence par la formation de bulles d'air.

Serrez les raccords où il y a formation de bulles. Si le problème continue, consultez votre service d'assistance technique ;

CERTIFICAT DE GARANTIE



La garantie de cet appareil est de deux ans, à partir de la date d'achat. Vous devrez, pourtant, garder la preuve d'achat pendant cette période de temps. La garantie englobe n'importe quel défaut de fabrication, du matériel ou de fonctionnement, ainsi que les pièces de rechange et les travaux nécessaires à sa récupération. Sont exclues de la garantie la mauvaise utilisation du produit, les éventuelles réparations réalisées par des personnes non autorisées (en dehors de l'assistance de la marque VITO), ainsi que n'importe quel dommage causé par l'utilisation de l'appareil.

DÉCLARATION DE CONFORMITÉ

Nous déclarons sous notre responsabilité exclusive que ce produit avec la dénomination COMPRESSEUR SILENCIEUX D'AIR SANS HUILE 6L 8BAR avec code VICSO56 est conforme aux normes et documents normatifs suivants : EN 1012-1:2010, EN 60204-1:2018, conforme as conformément aux dispositions des directives:

2006/42/CE – Directive relatives aux machines
2014/35/UE - Directive basse tension

S. João de Ver,
26 janvier 2021

Central Lobão S. A.
Le technicien responsable
Hugo Santos



21

DECLARAÇÃO UE DE CONFORMIDADE

CENTRAL LOBÃO S.A.
RUA DA GÂNDARA, 664
4520-606 S. JOÃO DE VER VFR

Declara para os devidos efeitos que o artigo a seguir descrito:

DESCRIÇÃO	CÓDIGO
COMPRESSOR SEM ÓLEO SILENCIOSO 6L 8AR	VICSOS6

Está de acordo com as seguintes normas ou documentos normativos: EN 1012-1:2010, EN 60204-1:2018, conforme as diretivas:

Diretiva 2006/42/EC – Diretiva Máquinas
Diretiva 2014/35/EC – Diretiva de Baixa Tensão

S. João de Ver, 26 de janeiro de 2021

Central Lobão S.A.
O Técnico Responsável
Hugo Santos

Processo técnico compilado por: Hugo Santos

VITO PRO-POWER

CENTRAL LOBÃO S.A.
RUA DA GÂNDARA, 664
4520-606 S. JOÃO DE VER
STA. MARIA DA FEIRA - PORTUGAL

VICS06_REV00_FEV21
