

VITO

PRO POWER



VICS0S50A

- PT COMPRESSOR SEM ÓLEO SILENCIOSO
- ES COMPRESOR SILENCIOSO SIN ACEITE
- EN SILENT OIL-FREE AIR COMPRESSOR
- FR COMPRESSEUR D' AIR SILENCIEUX SANS HUILE

MANUAL DE INSTRUÇÕES
MANUAL DE INSTRUCCIONES
INSTRUCTION MANUAL
MODE D'EMPLOI

ÍNDICE	CERTIFICADO DE GARANTIA	17
PT	DECLARAÇÃO DE CONFORMIDADE	17
<hr/>		
DESCRIÇÃO DA FERRAMENTA ELÉTRICA E CONTEÚDO DA EMBALAGEM	5	
INSTRUÇÕES GERAIS DE SEGURANÇA E UTILIZAÇÃO	7	
Geral	7	
Segurança elétrica	7	
Instruções de segurança para trabalhar com ar comprimido e pistolas de ar	8	
Instruções de segurança para pintar com ar comprimido	8	
Segurança de recipientes sob pressão	8	
Antes de começar a trabalhar	9	
Durante o trabalho	9	
Manutenção e limpeza	10	
Assistência Técnica	10	
INSTRUÇÕES DE MONTAGEM	10	
Montagem das rodas e apoios de borracha	10	
Montagem dos filtros de ar	11	
Ligação das tubagens/mangueiras de ar comprimido	11	
INSTRUÇÕES DE FUNCIONAMENTO	11	
Arranque e paragem do compressor	12	
Pressostato/interruptor de acionamento	12	
Válvula de segurança	12	
Regulação da pressão nas válvulas de saída com ligação rápida	12	
INSTRUÇÕES DE MANUTENÇÃO E LIMPEZA	13	
Drenagem da água condensada no reservatório de ar comprimido	13	
Limpeza do filtro de ar	13	
Limpeza e armazenamento	13	
PROTEÇÃO DO MEIO AMBIENTE	13	
APOIO AO CLIENTE	13	
PLANO DE MANUTENÇÃO	14	
PERGUNTAS FREQUENTES / RESOLUÇÃO DE PROBLEMAS	15	
ES		
<hr/>		
DESCRIPCIÓN DE LA HERRAMIENTA ELÉCTRICA Y CONTENIDO DEL EMBALAJE	18	
INSTRUCCIONES GENERALES DE SEGURIDAD Y USO	20	
Reglas generales	20	
Seguridad eléctrica	20	
Instrucciones de seguridad para trabajar con aire comprimido y pistolas de aire	21	
Instrucciones de seguridad para pintar con aire comprimido	21	
Seguridad de los recipientes bajo presión	21	
Antes de empezar a trabajar	22	
Durante el trabajo	22	
Mantenimiento y limpieza	23	
Asistencia Técnica	23	
INSTRUCCIONES DE MONTAJE	23	
Ruedas fijas y pies de goma	23	
Filtros de aire	24	
Conexión de las tuberías/mangueras de aire comprimido	24	
INSTRUCCIONES DE FUNCIONAMIENTO	24	
Arranque y parada	25	
Presostato/botón de marcha y parada de emergencia	25	
Válvula de seguridad	25	
Ajuste de la presión en las válvulas de salida con acoplamiento rápido	25	
INSTRUCCIONES DE MANTENIMIENTO Y LIMPIEZA	26	
Purgado el agua condensada del depósito del aire comprimido	26	
Limpieza del filtro de aire	26	
Limpieza y almacenamiento	26	
PROTECCIÓN DEL MEDIO AMBIENTE	26	
ATENCIÓN AL CLIENTE	26	
PLAN DE MANTENIMIENTO	27	

PREGUNTAS FRECUENTES / RESOLUCIÓN DE PROBLEMAS	28	WARRANTY CERTIFICATE	43
CERTIFICADO DE GARANTÍA.....	30	DECLARATION OF CONFORMITY.....	43
DECLARACIÓN DE CONFORMIDAD	30	FR	
EN		DESCRIPTION DE L'OUTIL ÉLECTRIQUE ET CONTENU DE L'EMBALLAGE	44
POWER TOOL DESCRIPTION AND PACKAGING CONTENT ...	31	INSTRUCTIONS GÉNÉRALES DE SÉCURITÉ ET D'UTILISATION	46
GENERAL SAFETY AND USE INSTRUCTIONS	33	Règles générales.....	46
General rules	33	Sécurité électrique.....	46
Electrical safety.....	33	Consignes de sécurité pour travailler avec d'air comprimé et pistolets de soufflage.....	47
Safety instructions when using compressed air and blow guns	34	Consignes de sécurité pour peindre à l'air comprimé	47
Safety instructions when painting with compressed air	34	Sécurité dans les réservoirs d'air sous pression	47
Safety instructions with under-pressure air tanks.....	34	Avant de commencer à travailler.....	48
Before you start operating.....	35	Au cours du travail	48
While operating	35	Entretien et nettoyage.....	49
Maintenance and cleaning	36	Assistance technique.....	49
Technical assistance	36	INSTRUCTIONS DE MONTAGE	49
ASSEMBLY INSTRUCTIONS	36	Roues et pieds en caoutchouc.....	49
Wheels and rubber feet	36	Filtres à air	50
Air filter	37	Raccordement des tuyauteries/ tuyaux d'air comprimé.....	50
Discharge pipes/air hoses connection	37	INSTRUCTIONS DE FONCTIONNEMENT	50
OPERATING INSTRUCTIONS	37	Démarrage et arrêt	51
Start and stop	38	Pressostat et interrupteur marche/arrêt d'urgence	51
Pressure switch and emergency stop switch	38	Soupape de sécurité	51
Safety valve	38	Réglage de sortie des vannes de sortie avec raccord rapide de tuyau	51
Setting the pressure on outlet valves with quick-release coupling.....	38	INSTRUCTION D'ENTRETIEN ET NETTOYAGE	52
MAINTENANCE AND CLEANING INSTRUCTIONS	39	Vidange de l'eau condensée dans le réservoir d'air comprimé.....	52
Draining the condensed water off the air tank	39	Nettoyage du filtre à air	52
Air filter cleaning.....	39	Nettoyage et stockage	52
Cleaning and storage	39	PROTEÇÃO DO MEIO AMBIENTE	52
ENVIRONMENTAL POLICY	39	SERVICE CLIENT.....	52
CUSTOMER SERVICE.....	39	PLAN D'ENTRETIEN.....	53
MAINTENANCE SCHEDULE.....	40		
FREQUENTLY ASKED QUESTIONS/TROUBLESHOOTING	41		

FOIRE AUX QUESTIONS/DÉPANNAGE	54
CERTIFICAT DE GARANTIE	56
DÉCLARATION DE CONFORMITÉ.....	56
DECLARAÇÃO DE CONFORMIDADE.....	57

DESCRIÇÃO DA FERRAMENTA ELÉTRICA E CONTEÚDO DA EMBALAGEM

COMPRESSOR SEM ÓLEO SILENCIOSO 50L 8BAR – VICSOS50A

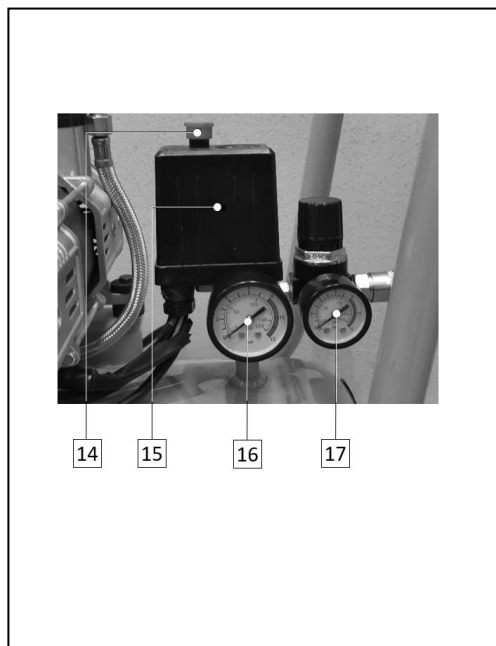
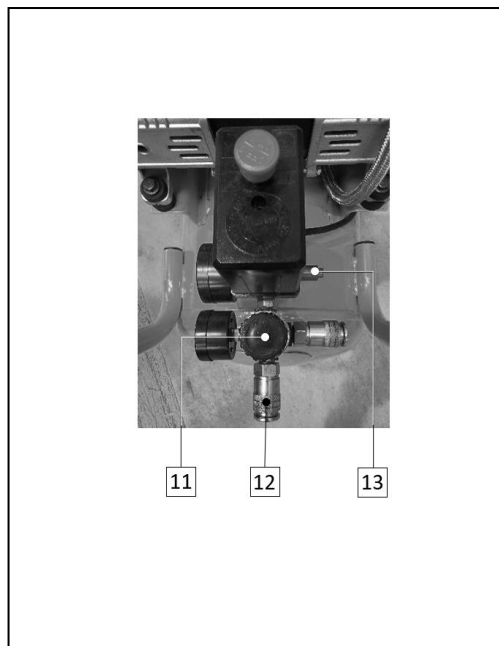

Lista de Componentes	
1	Roda
2	Saída para ligação fixa com tubagens rígidas
3	Condensador
4	Filtro do ar
5	Pega de transporte
6	Válvula antirretorno
7	Reservatório de ar comprimido
8	Base/apoio do reservatório de ar comprimido
9	Apoios de borracha
10	Purga de condensados do reservatório
11	Regulador da pressão de saída
12	Válvula de saída com ligação rápida
13	Válvula de segurança
14	Interruptor de acionamento/emergência
15	Pressostato
16	Manómetro (Pressão do reservatório)
17	Manómetro (Pressão de saída)

Conteúdo da Embalagem	
1	Compressor sem óleo silencioso VICSOS50A
2	Rodas
2	Apoios de borracha
1	Conjunto de porcas e anilhas de fixação
2	Filtro de ar
1	Manual de instruções

Especificações Técnicas	
Tensão de alimentação:	230 V AC 50 Hz
Potência do motor [cv kW]:	2 1.5
Rotação do compressor [rpm]:	2850
Pressão de trabalho [bar psi]:	8 115
Caudal máximo de ar [L/min]:	236
Capacidade do depósito [L]:	50
Índice de proteção:	IP20
Nível de potência sonora (L_{WA}) [dB]:	87
Peso do produto [kg]:	28
Dimensões do produto [mm]:	680 x 380 x 625

Simbologia



Alerta de segurança ou chamada de atenção.



Para reduzir o risco de lesões, o utilizador deve ler o manual de instruções.



Perigo de choques elétricos



Perigo de fogo ou explosão.



Respeite a distância de segurança.





Embalagem de material reciclado.



Recolha separada de baterias e/ou ferramentas elétricas.

INSTRUÇÕES GERAIS DE SEGURANÇA E UTILIZAÇÃO

 Ao utilizar o compressor deve considerar determinadas medidas básicas de segurança, de modo a evitar o risco de incêndio, choques elétricos e acidentes pessoais.

 Leia sempre as instruções de segurança, funcionamento e manutenção antes de começar a utilizar o compressor. Guarde o manual de instruções para futuras consultas.

Geral

Estas medidas preventivas são imprescindíveis para a sua segurança, utilize o compressor sempre com cuidado, de forma responsável e tendo em consideração que o utilizador é responsável por eventuais acidentes causados a terceiros ou aos seus bens.

O compressor só pode ser utilizado por pessoas que tenham lido o manual de instruções e estejam familiarizadas com o manuseamento. Antes da primeira utilização, o utilizador deve ser instruído pelo vendedor ou por outra pessoa competente sobre a utilização do compressor, deve obter instruções adequadas e práticas.

O manual de instruções é parte integrante do compressor e tem que ser sempre fornecido.

Familiarize-se com os dispositivos de comando e com a utilização do compressor. O utilizador tem de saber, nomeadamente, como parar rapidamente o compressor.

Mantenha-se atento e use o bom senso enquanto trabalha com um compressor. Um momento de desatenção pode resultar em ferimentos graves.

Utilize o compressor só se estiver em boas condições físicas e psíquicas. Não utilize o compressor se estiver cansado ou sob o efeito de álcool, drogas ou medicamentos. Se sofrer de algum problema de saúde, informe-se junto do seu médico sobre a possibilidade de trabalhar com o compressor.

Nunca permita a utilização do compressor por crianças, pessoas com capacidades físicas, sensoriais ou mentais limitadas, pessoas com falta de experiência e conhecimento do equipamento ou outras pessoas que não estejam familiarizadas com as instruções de utilização.

 O compressor apenas pode ser utilizado conforme descrito neste manual de instruções. Não é permitida qualquer outra utilização, que possa ser perigosa e provoque ferimentos no utilizador ou danos no compressor.

Não sobrecarregue o compressor, os equipamentos funcionam melhor e com mais segurança dentro dos limites de potência indicados nas especificações técnicas.

Utilize o compressor adequado para cada tipo de trabalho, a utilização do compressor para fins diferentes do previsto e o uso inadequado de acessórios, podem resultar em situações perigosas.

Por motivos de segurança, é proibida qualquer alteração ao compressor além da montagem de acessórios autorizados pelo fabricante. Qualquer alteração efetuada anula o direito à garantia.

Poderá obter informações sobre os acessórios autorizados junto do seu distribuidor oficial VITO.

Segurança elétrica

 Não utilize o compressor em ambientes explosivos, nomeadamente na presença de líquidos, gases ou poeiras inflamáveis. As ferramentas elétricas criam faíscas que poderão inflamar os líquidos, gases ou poeiras.

Não exponha o compressor à chuva, nem utilize em ambientes molhados ou húmidos. A entrada de água numa ferramenta elétrica aumenta o risco de dano na ferramenta e choque elétrico ao utilizador.

 A tensão de alimentação deve coincidir com as especificações técnicas do compressor. Mantenha a tensão entre $\pm 5\%$ do valor nominal. Não utilize o compressor em locais onde a tensão de alimentação não é estável.

O cabo de alimentação deve ser ligado, através da ficha, numa tomada elétrica com proteção diferencial e ligação à terra. Se o local de trabalho for extremamente quente, húmido ou com elevada concentração de pó, o circuito da tomada de alimentação deve estar protegido com um disjuntor (30 mA), para garantir a segurança do utilizador.

Nunca utilize o cabo de alimentação para puxar, transportar ou desligar o compressor da tomada. Cabos de alimentação danificados aumentam o risco de choque elétrico.

Mantenha o cabo de alimentação e a ficha, afastados de fontes de calor, óleo, objetos cortantes e de acessórios rotativos. Verifique regularmente o estado do cabo de alimentação, se estiver danificado, deve ser substituído por um técnico qualificado, não é permitido repará-lo.

Nunca modifique a ficha do cabo de alimentação e utilize tomada compatível com a ficha. Não use nenhum tipo de adaptador.

A utilização de extensões, para ligação do cabo de alimentação, não é recomendada. No entanto, caso utilize uma extensão, deve ter alguns cuidados, tais como:

- Se utilizar o compressor ao ar livre, utilize apenas extensões adequadas para uso exterior. A utilização de uma extensão adequada diminui o risco de choque elétrico;
- Utilize apenas extensões, fichas e tomadas com ligação ou contacto de terra;
- A secção dos cabos da extensão deve ser proporcional ao comprimento e com características iguais ou superiores às características do cabo de alimentação do compressor;
- Não utilize extensões danificadas. Examine as extensões antes de utilizar e substitua caso seja necessário;
- Quando a extensão é em forma de bobina, desenrole o cabo na totalidade;
- Desligue sempre a extensão da tomada antes de remover o cabo de alimentação do compressor.

Instruções de segurança para trabalhar com ar comprimido e pistolas de ar

Antes de abrir qualquer válvula de ar comprimido, certifique que as conexões, mangueiras ou acessórios estão devidamente conectados, de modo a evitar o risco de serem desconectadas e projetadas durante a utilização do compressor.

Mantenha a mangueira de pressão conectada ao compressor e à pistola ou ferramenta de ar comprimido, enquanto o sistema estiver sob pressão. Certifique-se que o compressor está desligado e toda a pressão é libertada antes de desconectar as mangueiras.

Se uma mangueira sob pressão se soltar, afaste-se do raio de ação das possíveis chicotadas. Se possível, pare imediatamente o compressor.

Se retirar a mangueira da válvula de saída, com o compressor sob pressão, segure o acoplamento da mangueira de modo a evitar ferimentos.

Nunca direcione a pistola de ar para pessoas, animais, equipamentos ou instalações elétricas. Nunca utilize a pistola de ar para limpar a roupa vestida.

Nunca coloque a sua mão ou qualquer outra parte do corpo em frente da pistola de ar. O jato de ar pode provocar ferimentos graves.

Sempre que existir uma fuga de ar, é sinal de anomalia ou avaria. Pare o compressor, verifique e repare imediatamente as fugas de ar.

Durante o funcionamento, verifique com regularidade, se o motor do compressor desliga quando é atingida a pressão máxima.

Acidentes com compressores são comuns, e na maioria dos casos, poderiam ser evitados com manutenção regular do equipamento e cuidados de segurança. Acidentes com compressores de ar podem causar ferimentos graves e provocar a morte do utilizador e de pessoas presentes na área de trabalho.

Instruções de segurança para pintar com ar comprimido

Utilize máscara de proteção sempre que efetua trabalhos de pintura com pistola de ar comprimido, principalmente, se utilizar materiais prejudiciais à saúde. Respeite as indicações dos fabricantes, relativamente às substâncias perigosas.

Não utilize tinta ou solventes com um ponto de inflamação inferior a 55°C.

Não fume na área de trabalho durante o processo de pintura, os vapores de tinta são facilmente inflamáveis.

Não guarde ou consuma alimentos e bebidas na área de trabalho. Os vapores de tinta são prejudiciais.

A área de trabalho deverá ser superior a 30m³ e deverá ter arejamento suficiente durante os processos de pintura e secagem.

Não pinte em sentido contrário à direção do vento.

Segurança de recipientes sob pressão

Verifique o recipiente sob pressão antes de cada colocação em funcionamento. Verifique a existência de ferrugem e danos. O compressor não pode ser colocado em funcionamento se o recipiente sob pressão apresentar ferrugem ou estiver danificado. Se detetar danos, dirija-se à oficina de assistência técnica.

Antes de começar a trabalhar

Certifique-se de que o compressor apenas é utilizado por pessoas familiarizadas com o manual de utilização.

Para garantir que trabalha com o compressor em segurança, antes da colocação em funcionamento deve ter alguns cuidados e procedimentos em consideração:

- Verifique se todo o equipamento e acessórios acoplados estão montados corretamente e em bom estado. Caso existam danos ou desgastes excessivos, substitua as peças e os acessórios. Nunca utilize peças ou acessórios danificados;
- Verifique se existem desalinhamentos, bloqueios ou danos nas peças móveis/rotativas, ou qualquer outra condição que possa afetar a operação do compressor. Todas as peças móveis devem rodar suavemente, sem ruídos anormais;
- Garanta que o interruptor está desligado quando liga o cabo de alimentação. Caso o botão esteja danificado ou não permita controlar o funcionamento do compressor, deve ser reparado ou substituído de modo a evitar o arranque involuntário do compressor. Nunca utilize equipamentos em que não seja possível ligar e desligar o interruptor;
- Remova qualquer chave ou ferramenta de ajuste antes de ligar o compressor. Uma chave presa no acessório rotativo pode resultar em ferimentos;
- Verifique se os dispositivos de segurança estão em perfeitas condições e se funcionam corretamente. Nunca utilize o compressor se os dispositivos de segurança estiverem em falta, inibidos, danificados ou gastos;
- Os dispositivos de proteção e as peças danificadas devem ser reparados ou substituídos numa oficina de assistência técnica.

Realize todos os ajustes e trabalhos necessários à correta montagem do compressor, caso tenha dúvidas ou dificuldades dirija-se ao seu distribuidor oficial.

Durante o trabalho

 Mantenha terceiros afastados da zona de operação do compressor. Nunca trabalhe enquanto estiverem animais ou pessoas, em particular crianças, na zona de risco.

Mantenha a área de trabalho limpa, organizada e bem iluminada (luminosidade de 250 a 300 lux), desta forma diminui o risco de acidentes.

Utilize sempre vestuário e equipamento de proteção pessoal. O uso de viseira ou óculos de proteção, máscara anti poeira, proteção auricular, calçado de segurança antiderrapante, roupa de manga comprida, luvas e capacete nas condições apropriadas, reduz o risco de lesões.

Cada pessoa que entra na área de trabalho tem de usar equipamento de proteção individual. Podem ser projetados objetos durante a utilização do compressor e provocar ferimentos fora a área de trabalho direto.

A roupa usada durante a utilização da máquina deve ser adequada, justa e fechada, por exemplo, um fato combinado. Não use roupa larga nem bijuteria. Mantenha o cabelo, a roupa e as luvas afastados das peças móveis.

Os dispositivos de comando e de segurança instalados no compressor não podem ser retirados nem inibidos.

Mantenha sempre as proteções dos elementos rotativos colocadas.

Certifique que as grelhas de ventilação não se encontram obstruídas durante o funcionamento. Não insira quaisquer objetos nas grelhas de ventilação.

Durante o funcionamento do compressor, algumas partes, peças e acessórios atingem temperaturas elevadas. Para evitar queimaduras, não toque nestes elementos durante a utilização.

Manutenção e limpeza

 Antes do início dos trabalhos de limpeza, ajuste, troca de acessórios, reparação ou manutenção, desligue sempre o cabo de alimentação da tomada.

Substitua as peças gastas ou danificadas de modo a que o compressor esteja sempre operacional e em condições de funcionamento seguro.

Limpeza:

O compressor deve de ser cuidadosamente limpo na sua totalidade após ser utilizado.

Não utilize produtos de limpeza agressivos. Estes produtos podem danificar plásticos e metais, prejudicando o funcionamento seguro do compressor.

Trabalhos de manutenção:

Apenas podem ser realizados trabalhos de manutenção descritos neste manual de instruções, todos os restantes trabalhos deverão ser executados por um distribuidor oficial.

Mantenha todas as porcas e parafusos bem apertados, para que o compressor esteja em condições de funcionar com segurança.

Se retirar componentes ou dispositivos de segurança para efetuar trabalhos de manutenção, estes deverão ser imediatamente recolocados de forma correta.

Utilize apenas ferramentas ou acessórios acopláveis autorizados pela VITO ou peças tecnicamente idênticas. Caso contrário, poderão ocorrer ferimentos ou danos no compressor. Em caso de dúvidas ou se lhe faltarem os conhecimentos e meios necessários, deverá dirigir-se a um distribuidor oficial.

Assistência Técnica

O compressor deve ser reparado apenas pelo serviço de assistência técnica da marca, ou por pessoal qualificado, apenas com peças de substituição originais.

INSTRUÇÕES DE MONTAGEM

O compressor deve ser montado com as rodas e colocado numa base horizontal e sólida, que suporte o peso e as vibrações existentes durante o funcionamento. Nunca o utilize o compressor com uma inclinação superior a 15°.

Se instalar o compressor numa estrutura fixa de forma permanente, é recomendada a colocação de amortecedores entre os apoios do reservatório e a estrutura de fixação. O compressor não deve estar fixo na base de apoio diretamente através dos apoios do reservatório.

O compressor deve estar instalado numa zona que permita a circulação de ar e a realização das operações de manutenção com facilidade. Garanta que as distâncias entre o compressor e qualquer obstáculo são suficientes para realizar as referidas operações. No mínimo, 50cm afastado de qualquer parede ou obstáculo.

Evite tubagens de ar e extensões de alimentação demasiado longas. Se possível, o compressor deve ser instalado perto dos equipamentos que vão consumir o ar comprimido produzido.

Instale o compressor em locais limpos, secos e bem ventilados. Nunca instale o compressor em espaços húmidos ou onde existe projeção de água.

Instale o compressor em espaços, isentos de poeiras, produtos químicos, vapores, explosivos ou gases inflamáveis.

Montagem das rodas e apoios de borracha

Apoios de borracha

1. Introduza o parafuso de fixação dos suportes de borracha nas furações dos apoios frontais (8) do reservatório de ar comprimido (7);
2. Coloque as anilhas e porcas de aperto nos parafusos de fixação;
3. Aperte as porcas de aperto.

Rodas fixas

1. Alinhe as furações da roda (1) e do suporte traseiro. Coloque o parafuso e aperte a porca.

Montagem dos filtros de ar

Os filtros de ar vêm separados do compressor.

Enrosque os filtros de ar (4) antes de arrancar com o compressor.

Ligação das tubagens/mangueiras de ar comprimido

O compressor permite disponibilizar ar comprimido através de 2 tipos de ligação:

- Para instalação fixa com tubagens rígidas, utilize as saídas (2) nos topos do reservatório (7):
 1. Retire o tampão com uma chave sextavada;
 2. Enrosque o acessório de ligação da tubagem fixa.

As saídas nos topos, permitem a utilização de tubagens com diâmetros maiores.

Não é possível regular a pressão de saída.

- Válvula de saída com ligação rápida (12):
 1. Introduza o acessório de ligação da mangueira flexível das pistolas ou ferramentas de ar, nas ligações rápidas.

Estas válvulas de ligação rápida permitem a regulação da pressão de saída.

INSTRUÇÕES DE FUNCIONAMENTO

O compressor de ar é uma máquina bastante utilizada em obras, oficinas ou indústrias. Disponibiliza ar comprimido para o funcionamento de diversos equipamentos, tais como, pistolas de ar ou pintura e ferramentas pneumáticas.

Quando trabalha com o compressor, deve ter em consideração alguns cuidados e procedimentos de utilização:

- Nunca toque na colaça dos cilindros, nas alhetas de arrefecimento e na tubagem de ar comprimido, pois estas partes podem alcançar temperaturas elevadas durante o funcionamento. Após a paragem aguarde algum tempo até as peças arrefecerem;
- Nunca coloque objetos inflamáveis ou objetos de nylon e tecido perto e/ou sobre o compressor;
- As tubagens ou mangueiras acopladas no compressor, tem de ter características de caudal e pressão, no mínimo iguais às especificações técnicas do compressor;
- Nunca ligue o compressor se o filtro de ar não estiver montado;
- Nunca modifique a válvula de segurança e o reservatório;
- Em caso de utilização do compressor para trabalhos de pintura, nunca trabalhe a menos de 10m do compressor. Utilize mangueiras de ligação para trabalhar afastado do compressor;
- O compressor só pode ser colocado em funcionamento em ambientes com temperatura ente +5°C e +45°C.



Antes de colocar o compressor em funcionamento, deverá garantir que todos os componentes estão devidamente montados.

Arranque e paragem do compressor

Depois de efetuar as operações de montagem e instalação, o compressor estará pronto para ser utilizado. O procedimento de arranque inicial deverá ser feito logo após a instalação do compressor e com a seguinte ordem:

1. Ligue o cabo de alimentação;
2. Puxe o interruptor de acionamento (14) para ligar o motor do compressor;
 - O motor do compressor vai trabalhar até o reservatório estar completamente cheio. Quando o reservatório atingir a pressão máxima, definida no pressostato (15), o motor desliga automaticamente.
 - Assim que o motor desliga, o ar comprimido acumulado na tubagem entre a bomba compressora e a válvula de retenção é libertado. Esta é a condição necessária, para evitar que o novo arranque seja realizado com o motor em esforço. Assim previne danos no motor e aumenta a vida útil.
3. Pressione o interruptor de acionamento para parar o motor e não permitir o arranque automático;
4. Abra o purgador de condensados (10), para drenar o condensado (água) do reservatório;
5. Após sair todo o condensado, feche o purgador;
6. Ligue as pistolas ou ferramentas de ar comprimido, nas válvulas de saída com ligação rápida (12);
7. Puxe o interruptor de acionamento para que o compressor fique pronto a arrancar;
 - Ao ligar o compressor, se a pressão do reservatório for inferior à pressão mínima definida no pressostato, o motor arranca imediatamente.
8. Verifique se existem fugas de ar nas tubagens ou acessórios de ligação. Caso não tenha nenhuma ferramenta ou equipamento acoplado ao compressor ou na rede de distribuição e o compressor arrancar sistematicamente, existem fugas.

Pressostato/interruptor de acionamento

O funcionamento automático do compressor é controlado por um pressostato (15). O compressor arranca quando é atingido o valor da pressão mínima (6 bar) e para quando atinge o valor da pressão máxima, desde que o interruptor de acionamento esteja puxado para cima.

As pressões mínima e máxima estão ajustadas de fábrica, não as modifique.

O interruptor de acionamento acoplado ao pressostato permite parar o funcionamento do compressor, sempre que o utilizador pretenda ou em caso de emergência.

Válvula de segurança

A válvula de segurança (13) está ajustada para disparar de acordo com a pressão admissível do reservatório de ar comprimido (7). Se por alguma razão a pressão admissível do reservatório for atingida e o motor não parar, a válvula de segurança deve abrir. Não é permitido ajustar a válvula de segurança ou remover o selo de plástico.

Regulação da pressão nas válvulas de saída com ligação rápida

A pressão de saída do ar comprimido nas válvulas de ligação rápida pode ser ajustada no regulador da pressão de saída.

1. Para regular a pressão de saída rode o regulador de pressão (11) no sentido dos ponteiros do relógio para aumentar e no sentido contrário para diminuir a pressão de saída.

Após cada utilização, desaperte o parafuso de drenagem de condensado, para efetuar a purga do regulador de pressão.

INSTRUÇÕES DE MANUTENÇÃO E LIMPEZA

Antes de efetuar qualquer intervenção de manutenção ou limpeza, desligue o cabo de alimentação da tomada, esvazie o reservatório de ar comprimido e deixe arrefecer o compressor, de forma a evitar eventuais acionamentos acidentais e queimaduras.

Drenagem da água condensada no reservatório de ar comprimido

Para assegurar uma vida útil longa do reservatório de ar comprimido é conveniente purgar a água condensada após cada utilização do compressor, principalmente, quando é utilizado em climas húmidos.

1. Desaperte a purga de condensados (10);
2. Aguarde até escorrer todo o condensado acumulado;
3. Aperte a purga de condensados.

 O líquido condensado no reservatório de ar comprimido contém resíduos de óleo. Elimine os condensados de forma ecológica num local de recolha próprio.

Limpeza do filtro de ar

O filtro de ar (4) é um componente de proteção na admissão de ar na unidade compressora. Impede a sucção de pó, sujidade e elementos que prejudicam o bom funcionamento do compressor. Deve ser limpo com regularidade. Um filtro de ar entupido reduz significativamente a produção de ar comprimido no compressor.

1. Desaperte e retire a tampa do filtro;
2. Retire o elemento filtrante e limpe até ficar totalmente limpo;
3. Coloque o elemento filtrante e monte os restantes componentes pela ordem inversa à desmontagem.

 A utilização do filtro de ar não garante a qualidade do ar gerado pelo compressor. Este ar é impróprio para consumo humano.

Limpeza e armazenamento

Limpeza

Após cada utilização limpe todos os componentes do compressor. Esfregue com um pano limpo e húmido ou sopre com ar comprimido a baixa pressão. O manuseamento cuidadoso protege o compressor e aumenta a vida útil.

Mantenha o compressor e as respetivas aberturas de ventilação limpas. Limpe regularmente as aberturas de ventilação ou sempre que fiquem obstruídas.

Armazenamento

Para evitar entradas em funcionamento indesejadas, desligue o cabo de alimentação, esvazie o reservatório de ar comprimido e retire todas as ferramentas de ar comprimido ligadas ao compressor.

Quando não estiver a ser utilizado, o compressor deve ser armazenado num local seco e fechado, livre de vapores corrosivos e fora do alcance das crianças.

PROTEÇÃO DO MEIO AMBIENTE



A embalagem é composta por materiais recicláveis, que pode eliminar através dos pontos de reciclagem locais.



Nunca coloque aparelhos elétricos no lixo doméstico!

Segundo a diretiva europeia 2012/19/CE relativa aos resíduos de equipamentos elétricos e eletrónicos e a respetiva transposição para o direito interno, as ferramentas elétricas usadas têm de ser recolhidas separadamente e entregues nos locais de recolha previstos para o efeito.

Os lixos como lubrificante, filtros e peças de desgaste podem prejudicar os seres humanos, os animais e o meio ambiente e, como tal, têm de ser devidamente eliminados ou reciclados.

Pode obter informações relativas à eliminação do compressor usado através dos responsáveis legais pela reciclagem no seu município.

APOIO AO CLIENTE

WhatsApp: +351 967 817 569

E-mail: support@vito-tools.com

PLANO DE MANUTENÇÃO

Intervenção	Diário	1º mês ou 20 horas	3 em 3 meses ou 100 horas	Todos os 6 meses ou 500 horas	Todos os anos ou 1000 horas
Limpeza do motor e inspeção do aperto dos parafusos e porcas	✓				
Verificação das válvulas de segurança e retenção	✓				
Verifique o estado das tubagens, mangueiras, acessórios de ligação e possíveis fugas de ar	✓				
Verificar o estado do reservatório de ar comprimido	✓				
Efetuar a purga do reservatório	✓				
Verificar o filtro de ar	✓				
Limpar filtro de ar		✓	✓ (1)		
Substituir elemento filtrante do filtro do ar				✓	
Verificação e substituição das válvulas de segurança e retenção					✓ (2)

(1) Efetue a manutenção mais frequente quando o compressor for utilizado em áreas com muito pó.

(2) A assistência a estes itens deve ser efetua da pelo concessionário de assistência, a não ser que possua as ferramentas apropriadas e conhecimentos mecânicos.

PERGUNTAS FREQUENTES / RESOLUÇÃO DE PROBLEMAS

Pergunta/Problema - Causa	Solução
<p>O motor não liga ou roda demasiado devagar:</p> <ul style="list-style-type: none"> • Tensão de alimentação inexistente; • Tensão de alimentação de alimentação demasiado baixa; • Temperatura demasiado baixa; • Falha no pressostato; • Falha no motor; 	<ul style="list-style-type: none"> • Verificar o cabo de alimentação, ficha de ligação, tomada e disjuntor de proteção; • Evitar extensões demasiado longas; Utilizar extensão com secção transversal suficiente; • Não utilizar o compressor com temperaturas exteriores inferiores a +5°C; • Reparar ou substituir; • Reparar ou substituir;
<p>O compressor funciona, mas não tem pressão suficiente ou apresenta uma capacidade de descarga baixa:</p> <ul style="list-style-type: none"> • Filtro de ar entupido; • Fuga na válvula de segurança ou na válvula de retenção; • Fuga na tubagem de ar comprimido; • Juntas danificadas; • Parafuso de drenagem para água condensada tem fuga; • Segmentos e cilindro danificados; 	<ul style="list-style-type: none"> • Limpar ou substituir; • Verificar e reparar as válvulas; • Verificar ou reparar; • Substituir as juntas danificadas; • Apertar o parafuso manualmente; Verificar a junta do parafuso e, se necessário, substituir; • Reparar ou substituir;
<p>O compressor para e a proteção térmica dispara:</p> <ul style="list-style-type: none"> • Sobreaquecimento do motor; • Existem bloqueio ou danos nas peças rotativas, que provocam o aquecimento do motor; 	<ul style="list-style-type: none"> • Deixe arrefecer o compressor, carregue no botão de disparo da proteção térmica e volte a ligar o compressor; • Desbloqueie ou substitua as peças, carregue no botão de disparo da proteção térmica e volte a ligar o compressor;
<p>O compressor funciona, é indicada pressão no manómetro, mas as ferramentas não funcionam:</p> <ul style="list-style-type: none"> • Ligação da mangueira de ar comprimido com fugas; • Acoplamento rápido com fugas; • A pressão definida no regulador de pressão é demasiado baixa; 	<ul style="list-style-type: none"> • Verificar a mangueira de ar comprimido e as ferramentas. Substitua-as, se necessário; • Verificar o acoplamento rápido e substituir, se necessário; • Aumentar a pressão no regulador de pressão;
<p>Ruído ou vibrações anormais:</p> <ul style="list-style-type: none"> • Peças ou acessórios de ligação soltos; • Corpos estranhos no interior do motor; • Juntas danificadas; • Partes móveis danificadas; 	<ul style="list-style-type: none"> • Verificar e reapertar; • Verificar e limpar; • Substituir as juntas danificadas; • Reparar ou substituir;

O compressor arranca com regularidade devido à queda da pressão no reservatório, sem qualquer ferramenta ligada ou debito da rede de distribuição:

- Perda de ar pelas conexões;

- Carregar o compressor até atingir a pressão máxima e depois desligue o compressor.

Se as fugas de ar não forem audíveis, espalhe água com detergente em todas as conexões.

As fugas de ar serão colocadas em evidência pela formação de bolhas de ar.

Aperte as conexões onde existir formação de bolhas. Se continuar consulte a assistência técnica;

CERTIFICADO DE GARANTIA

A garantia deste produto está de acordo com a lei em vigor a partir da data de compra. Deverá, pois, guardar a prova de compra durante esse período de tempo. A garantia engloba qualquer defeito de fabrico, de material ou de funcionamento, assim como os sobressalentes e trabalhos necessários para a sua recuperação.

Excluem-se da garantia a má utilização do produto, eventuais reparações efetuadas por pessoas não autorizadas (fora da assistência da marca VITO), assim como qualquer estrago causado pela utilização da mesma.

DECLARAÇÃO DE CONFORMIDADE

Declaramos sob nossa exclusiva responsabilidade que estes artigos com a designação COMPRESSOR SEM OLEO SILENCIOSO 50LT 8 BAR 2CV com o código VICSOS50A cumpre as seguintes normas ou documentos normativos: EN 60204-1:2018, EN 1012-1:2010, EN IEC 55014-1:2021, EN IEC 55014-2:2021, EN IEC 61000-3-2:2019+A1:2021, EN 61000-3-3:2013+A1:2019+A2:2021, IEC 62321-3-1 Edition 1.0:2013, IEC 62321-5 Edition 1.0:2013, IEC 62321-4 Edition 1.0:2013+A1:2017, IEC 62321-7-2 Edition 1.0:2017, IEC 62321-7-1 Edition 1.0:2015, IEC62321-8:2017, conforme as determinações das diretivas:

Diretiva 2006/42/EC - Diretiva de Máquinas

Diretiva 2014/35/EU - Diretiva de Baixa Tensão

Diretiva 2014/30/EU - Diretiva de Compatibilidade Eletromagnética

Diretiva 2011/65/EU & (EU) 2015/863 - Diretiva RoHS

S. João de Ver,
30 de novembro de 2023

Central Lobão S. A.
O Técnico Responsável
Hugo Santos



DESCRIPCIÓN DE LA HERRAMIENTA ELÉCTRICA Y CONTENIDO DEL EMBALAJE

COMPRESOR SILENCIOSO SIN ACEITE 50L 8BAR - VICSOS50A

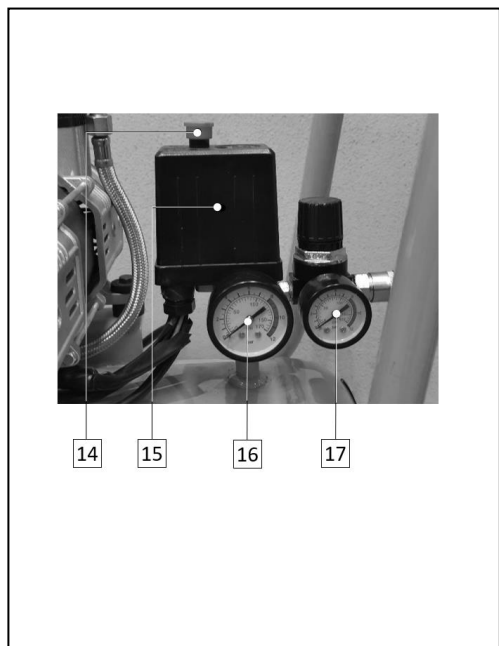
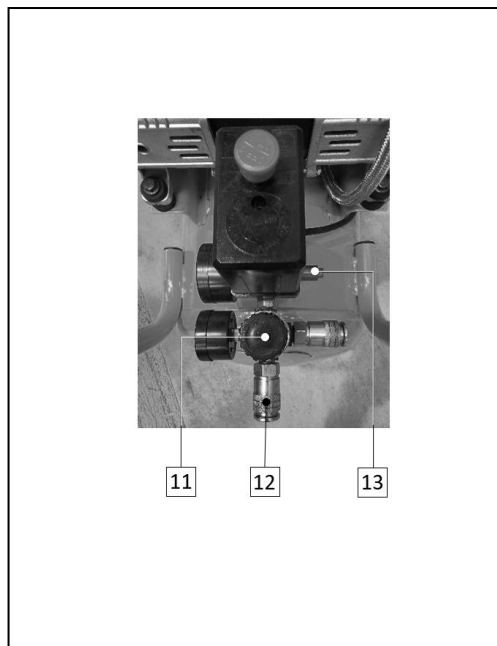







Lista de Componentes	
1	Rueda fija
2	Válvula de salida para la conexión a la red fija de aire comprimido
3	Condensador
4	Filtro de aire
5	Empuñadura de transporte
6	Válvula antirretorno
7	Depósito de aire comprimido
8	Base/soporte del depósito de aire comprimido
9	Pies de goma
10	Tornillo de drenaje del depósito
11	Regulador de la presión de salida
12	Válvula de salida con acoplamiento rápido
13	Válvula de seguridad
14	Botón de marcha/parada de emergencia
15	Presostato
16	Manómetro (Presión del depósito)
17	Manómetro (Presión de salida)

Contenido del embalaje	
1	Compresor silencioso sin aceite VICSOS50A
2	Ruedas
2	Pies de goma
1	Juego de tornillos y arandelas
2	Filtro de aire
1	Manual de instrucciones

Datos técnicos	
Tensión de alimentación:	230 V AC 50 Hz
Potencia del motor [cv kW]:	2 1.5
Velocidad de giro [rpm]:	2850
Presión de servicio [bar psi]:	8 115
Caudal máximo de aire [L/min]:	236
Capacidad del depósito [L]:	50
Grado de protección:	IP20
Nivel de potencia acústica (L _{WA}) [dB]:	87
Peso [kg]:	28
Dimensiones [mm]:	680 x 380 x 625

Simbología

-  Alerta de seguridad o llamada de atención.
-  Para reducir el riesgo de lesiones, el usuario debe leer el manual de instrucciones.
-  Peligro de descargas eléctricas.
-  Peligro de fuego o explosión.
-  Respete la distancia de seguridad.
-  Embalaje de material reciclado.
-  Recogida separada de baterías y / o herramientas eléctricas.

INSTRUCCIONES GENERALES DE SEGURIDAD Y USO

 Al utilizar el compresor debe considerar ciertas medidas básicas de seguridad, para evitar el riesgo de incendio, descargas eléctricas y accidentes personales.



Siempre lea las instrucciones de seguridad, funcionamiento y mantenimiento antes de empezar a utilizar su máquina. Guarde el manual de instrucciones para futuras consultas.

Reglas generales

Estas medidas preventivas son imprescindibles para su seguridad. Utilice el compresor siempre con cuidado, consciente de la responsabilidad y teniendo en cuenta que el usuario es responsable de eventuales accidentes causados a terceros o a sus bienes.

El compresor sólo puede ser utilizado por personas que hayan leído el manual de instrucciones y estén familiarizadas con la manipulación. Antes de la primera utilización, el usuario debe obtener instrucciones adecuadas y prácticas.

El manual de instrucciones es parte integrante del compresor y debe ser suministrado siempre.

Familiarícese con los dispositivos de mando, así como con el uso del compresor. El usuario debe saber, en particular, cómo detenerlo rápidamente.

Manténgase atento y utilice el compresor con criterio. Un momento de desatención puede resultar en graves lesiones.

Utilice el compresor sólo si está en buenas condiciones físicas y psíquicas. Nunca utilice herramientas eléctricas si está cansado o bajo el efecto de alcohol, drogas o medicamentos. Si sufre algún problema de salud, consulte a su médico sobre la posibilidad de trabajar con el compresor.

No permita la utilización del compresor por niños, personas con capacidades físicas, sensoriales o mentales limitadas, personas con falta de experiencia y conocimiento al respecto del compresor u otras personas que no estén familiarizadas con las instrucciones de uso.



El compresor solamente debe ser utilizado como detallado en este manual. No son permitidas otras utilizaciones que puedan ser peligrosas y que provoquen lesiones al utilizador o a la máquina.

No sobrecargue el compresor, ello funciona mejor y con más seguridad dentro de los límites de potencia indicados en la tabla de las especificaciones técnicas.

Utilice un compresor de forma adecuada para cada tipo de tarea. La utilización del compresor para fines diferentes del previsto y el uso inadecuado de los accesorios, pueden resultar en situaciones peligrosas.

Por motivos de seguridad, se prohíbe cualquier cambio en la máquina además del montaje de accesorios autorizados por el fabricante. Cualquier cambio efectuado anula el derecho a la garantía.

Puede obtener información sobre los accesorios autorizados en su distribuidor oficial VITO.

Seguridad eléctrica



No utilice el compresor en ambientes explosivos, especialmente bajo la presencia de líquidos, gases o polvo inflamables. Las herramientas eléctricas crean chispas que pueden inflamar los líquidos, gases o polvo.

No exponga el compresor a la lluvia, ni las utilice en ambientes mojados o húmedos. La entrada de agua en una herramienta eléctrica aumenta el riesgo de daño en la herramienta y la descarga eléctrica al usuario.



La tensión de alimentación y frecuencia deben coincidir con las especificaciones técnicas del compresor. Mantenga la tensión entre $\pm 5\%$ del valor nominal. No utilice el compresor en locales donde la tensión de alimentación no es constante.

El cable de alimentación debe ser enchufado a un tomacorriente con protección diferencial y puesta a tierra. Se el espacio de trabajo es muy caliente, húmedo o con elevada concentración de polvo, el circuito del tomacorriente debe estar protegido con un disyuntor (30 mA), para garantizar la seguridad del usuario.

No utilice nunca el cable de alimentación para tirar, transportar o desenchufar el compresor. Los cables de alimentación dañados aumentan el riesgo de descarga eléctrica.

Mantenga el cable de alimentación y la clavija, alejados de fuentes de calor, aceite, objetos cortantes y accesorios giratorios. Si el cable de alimentación está dañado, debe ser reemplazado por un técnico calificado, no es permitido repararlo.

No modifique la clavija del cable de alimentación, utilice uno compatible con la clavija. No utilice ningún tipo de adaptador.

No se recomienda el uso de prolongadores para la conexión del cable de alimentación. Sin embargo, si utiliza uno prolongador, debe tener algunos cuidados, tales como:

- Al utilizar la herramienta eléctrica al aire libre, utilice solo prolongadores adecuados para uso exterior. La utilización de uno prolongador adecuada disminuye el riesgo de descarga eléctrica;
- Utilice únicamente prolongadores, clavijas y tomacorrientes con puesta a tierra;
- La sección de los conductores del prolongador debe ser proporcional a la longitud y con características iguales o superiores a las características del cable de alimentación de la herramienta eléctrica;
- No utilice prolongadores dañados. Examine los prolongadores antes de usar y sustituya si es necesario;
- Cuando el utilizar un enrollable, desenrolle el cable en su totalidad;
- Desenchufe siempre el prolongador eléctrico antes de desconectar el cable de alimentación del compresor.

Instrucciones de seguridad para trabajar con aire comprimido y pistolas de aire

Antes de abrir cualquier válvula de aire comprimido, asegúrese de que los racores, mangueras o accesorios están debidamente conectados para evitar el riesgo de que se suelten y salgan despedidos durante el uso del compresor.

Mantenga la manguera conectada al compresor y a la pistola o herramienta de aire comprimido mientras el sistema estuviere sobre presión. Asegúrese que el compresor está apagado y toda la presión es liberada antes de soltar las mangueras.

Si se suelta una manguera presurizada, aléjese de los latigazos de la manguera. Si es posible, detenga el compresor inmediatamente.

Si retira la manguera de la válvula de salida, con el compresor bajo presión, sujete el racor de la manguera para evitar lesiones.

No dirija la pistola de aire hacia personas, animales, aparatos o instalaciones eléctricas. Nunca utilice la pistola de aire para limpiar la ropa.

Nunca coloque las manos o cualquier otra parte del cuerpo en frente de la pistola de aire. El jato de aire puede provocar lesiones graves.

Siempre que existiera una fuga de aire es indicativo de avería o anomalía. Pare el compresor, compruebe y repare inmediatamente las fugas.

Durante el funcionamiento, compruebe regularmente que el motor del compresor se apaga cuando se alcanza la presión máxima.

Accidentes con compresores son muy habituales y, en la mayoría de los casos, los mismos podrían ser evitados con un mantenimiento regular del aparato más los debidos cuidados de seguridad. Los accidentes con compresores de aire pueden provocar lesiones graves y provocar la muerte al utilizador y a las personas que se encuentren en el área de trabajo.

Instrucciones de seguridad para pintar con aire comprimido

Utilice una mascarilla de protección siempre que hace trabajos de pintura con pistola de aire comprimido, principalmente se utilizar sustancias perjudiciales a la salud. Respete las indicaciones de los fabricantes relativamente a las sustancias peligrosas.

No utilice tinta o solventes con un punto de inflamación inferior a 55° C.

No fume en el área de trabajo durante el proceso de pintura, los vapores de tinta son fácilmente inflamables.

No guarde o coma alimentos y bebidas en el área de trabajo. Los vapores de tinta son perjudiciales.

El área de trabajo deberá ser superior a 30 m³ y deberá tener una ventilación suficiente durante los procesos de pintura y secado.

No pinte en el sentido contrario a la dirección del viento.

Seguridad de los recipientes bajo presión

Compruebe el depósito bajo presión antes de cada puesta en marcha. Verifique la existencia de herrumbre y daños. El compresor no puede ser colocado en funcionamiento si el depósito presenta herrumbre o estuviere dañado. Si se detectan daños, póngase en contacto con el centro de reparación.

Antes de empezar a trabajar

Asegúrese de que el compresor se utiliza únicamente por personas conocedoras del manual de instrucciones.

Para garantizar que trabaja con el compresor en seguridad, antes de la puesta en marcha, es necesario:

- Compruebe que toda la máquina y accesorios están montados correctamente e en buen estado. Caso existan daños o desgastes excesivos, cambie las piezas y los accesorios. Nunca utilice piezas o accesorios dañados;
- Compruebe se existen desalineaciones, bloqueos o daños en las piezas móviles/giratorias, o cualquier otra condición que pueda afectar el funcionamiento normal del compresor. Todas las piezas móviles deben girar suavemente y sin ruidos anormales;
- Compruebe que el interruptor está en posición de apagado cuando conecta el cable de alimentación. Si el interruptor está roto o no permite controlar el funcionamiento dl compresor, ello debe ser reparado o sustituido para evitar el arranque involuntario del compresor;
- Retire cualquier llave de ajuste o llave de apriete antes de encender el compresor. Una llave de apriete o llave de ajuste que haya sido dejada puesta en una parte giratoria de la herramienta eléctrica puede resultar en heridas personales;
- Compruebe si los dispositivos de seguridad están en perfectas condiciones y funcionan correctamente. Nunca utilice la herramienta eléctrica si los dispositivos de seguridad faltan, están inhibidos, dañados o gastados;
- Los dispositivos de protección y las piezas rotas deben ser cambiados o reparados por el servicio de asistencia técnica.

Realice todos los ajustes y trabajos necesarios para el correcto montaje de la herramienta eléctrica, si tiene dudas o dificultades diríjase a su distribuidor oficial.

Durante el trabajo

 Mantenga a terceros alejados de la zona de operación de la herramienta eléctrica. Nunca trabaje mientras estén animales o personas, en particular niños, en la zona de riesgo.

Mantenga el área de trabajo limpia, organizada y bien iluminada, de esta forma disminuye el riesgo de accidentes.

Para evitar todos los peligros asociados a estos trabajos, utilice siempre ropa y equipo de protección personal. El uso de mascarilla o gafas de protección, ropa con manga larga, calzado de seguridad, guantes y delantal de cuero, mascarilla de protección respiratoria y protectores auriculares, en las condiciones apropiadas, reduce el riesgo de lesiones.

Cada persona que esté dentro del área de trabajo tiene de vestir equipos de protección individual. Algunos objetos puedan ser proyectados durante el funcionamiento del compresor y provocar herimientos fuera del área de trabajo.

La ropa usada durante la utilización de la máquina debe ser adecuada, justa y cerrada, por ejemplo, un traje combinado. No utilice ropa larga ni bisutería. Mantenga el pelo, la ropa y los guantes alejados de las piezas móviles.

Los dispositivos de comando y de seguridad instalados en el compresor no pueden ser retirados ni inhibidos.

Mantenga siempre los protectores de los elementos giratorios instalados.

Certifique que las ranuras de ventilación no están obstruidas durante el funcionamiento. No colocar ningún objeto en las ranuras de ventilación.

Durante el funcionamiento del compresor, algunas partes, piezas y accesorios llegan a temperaturas muy elevadas. Para evitar quemaduras no tocar en estos elementos durante la utilización.

Mantenimiento y limpieza

Antes de empezar los trabajos de limpieza, ajuste, cambio de accesorios, reparación o mantenimiento, desconecte el cable de alimentación.

Cambiar inmediatamente las piezas gastadas o dañadas de modo que el compresor esté siempre operativo y en condiciones de funcionamiento seguro uro.

Limpieza:

Es recomendada una limpieza completa después de cada utilización.

No utilice productos de limpieza agresivos. Estos productos pueden dañar plásticos y metales, perjudicando el funcionamiento seguro de su máquina.

Mantenimiento:

Sólo se pueden realizar trabajos de mantenimiento descritos en este manual de instrucciones, todos los demás trabajos deberán ser ejecutados por un distribuidor oficial.

Mantenga todas las tuercas y tornillos bien apretados para que la herramienta pueda funcionar en seguridad.

Si remueve componentes o dispositivos de seguridad para efectuar trabajos de mantenimiento, éstos deberán ser inmediatamente recolocados de forma correcta.

Utilice sólo herramientas o accesorios autorizados por VITO para este compresor o piezas técnicamente idénticas. En caso contrario, pueden producirse lesiones o daños en el equipo. En caso de dudas o si le faltan los conocimientos y medios necesarios, deberá dirigirse a un distribuidor oficial.

Asistencia Técnica

El compresor debe repararse únicamente por el servicio de asistencia técnica de la marca, o por personal calificado, sólo con piezas de recambio originales.

INSTRUCCIONES DE MONTAJE



El compresor debe ser montado con las ruedas y sobre en una superficie horizontal y sólida, que aguante el peso y las vibraciones existentes durante el funcionamiento. Nunca utilice el compresor con una inclinación superior a 15°.

Si instalar el compresor en una estructura fija de forma permanente, es recomendada la colocación de amortiguadores entre los soportes del depósito y la estructura de fijación. El compresor no debe estar fijo en la base de apoyo directamente a través de los apoyos del depósito.

El compresor debe ser instalado en un área que permita la circulación de aire y la realización de trabajos de mantenimiento con facilidad. Asegúrese que las distancias entre el compresor y cualquier obstáculo son suficientes para realizar los referidos trabajos. En el mínimo 50cm lejos de cualquier pared u obstáculo.

Evite tuberías de aire y prolongadores eléctricos demasiado largos. Si posible, el compresor debe ser instalado cerca de los aparatos que van a consumir el aire comprimido producido.

Instale el compresor en locales limpios, secos y bien aireados. Nunca instale el equipo en espacios húmedos o donde existe proyección de agua.

Instale el compresor en espacios sin polvo, productos químicos, vapores, explosivos o gases inflamables.

Ruedas fijas y pies de goma

Pies de goma

Inserte el tornillo de fijación de los pies de goma en los agujeros de los soportes delanteros (8) del depósito de aire comprimido (7);

1. Coloque las arandelas y las tuercas en los tornillos de fijación;
2. Apriete las tuercas.

Ruedas fijas

1. Alinee los agujeros de la rueda (1) y el soporte trasero. Inserte el tornillo y apriete la tuerca.

Filtros de aire

Los filtros de aire no están instalados en el compresor.

Enrosque los filtros de aire (4) antes de poner en marcha el compresor.

Conexión de las tuberías/mangueras de aire comprimido

El compresor suministra aire comprimido a través de 2 tipos de conexión:

- Para una instalación fija con tubos rígidos, utilice las salidas (2) situadas en la parte superior del depósito (7):

1. Retire el tapón con una llave hexagonal;
2. Enrosque el racor de conexión de la tubería fija.

Las salidas en la parte superior permiten el uso de tubos de mayor diámetro.

La presión de salida no se puede ajustar.

- Válvula de salida con acoplamiento rápido (12):

1. Inserte la manguera de aire comprimido o las herramientas neumáticas en el acoplamiento rápido.

Estas válvulas con acoplamiento rápido permiten el ajuste de la presión de salida.

INSTRUCCIONES DE FUNCIONAMIENTO

El compresor de aire es un aparato muy utilizado en obras de construcción, talleres mecánicos o industrias. Suministra aire comprimido para funcionamiento de diversos equipos, tales como pistolas de aire o pintura y herramientas neumáticas.

Cuando trabaja con el compresor, debe tener algunos cuidados y seguir los procedimientos de utilización:

- Nunca toque en la culata, las aletas de refrigeración y en la tubería de aire comprimido, una vez que estos elementos alcanzan altas temperaturas durante el funcionamiento. Después de la parada, aguarde alguno tiempo hasta que las piezas enfríen.
- Nunca coloque objetos inflamables u objetos de nylon y tejido cerca o sobre el compresor;
- Las tuberías o mangueras conectadas al compresor deben tener características de caudal y presión al menos iguales a las especificaciones técnicas del compresor;
- Nunca encienda el compresor si el filtro de aire no estuviere montado;
- Nunca cambie la válvula de seguridad y el depósito;
- En caso de utilización del compresor en trabajos de pintura, no opere a menos de 10m de distancia del compresor. Utilice mangueras de conexión para trabajar alejado del aparato;
- El compresor sólo puede ser colocado en funcionamiento en ambientes con temperaturas entre +5°C e +45°C.



Antes de colocar el compresor en funcionamiento, deberá garantizar que todos los componentes están debidamente montados.

Arranque y parada

Después de efectuar las tareas de montaje e instalación, el compresor está apto a funcionar. El procedimiento de arranque inicial deberá ser hecho inmediatamente luego de la instalación del compresor y según la orden siguiente:

1. Enchufe el cable de alimentación;
2. Tire del botón de marcha/parada de emergencia (14) para encender el motor del compresor;
 - El motor del compresor funcionará hasta que el depósito esté completamente lleno. Cuando el depósito alcanza la presión máxima establecida en el presostato (15), el motor apaga automáticamente.
 - Tan pronto como el motor se apaga, el aire comprimido acumulado en la tubería entre la bomba de compresión y la válvula antirretorno se libera. Esta es la condición necesaria para evitar que el motor arranque de nuevo bajo presión. Esto evita que se dañe el motor y prolonga su vida útil.
3. Pulse el botón de marcha/parada de emergencia para parar el motor y evitar que se ponga en marcha automáticamente;
4. Afloje el tornillo de drenaje del depósito (10), para vaciar el condensado (agua) del depósito;
5. Cuando haya salido todo el condensado, apriete el tornillo de drenaje del depósito;
6. Conecte las pistolas de aire comprimido o herramientas neumáticas, a las válvulas de salida con acoplamiento rápido (12);
7. Tire del botón de marcha/parada de emergencia para que el compresor esté listo para arrancar;
 - Al encender el compresor, si la presión del depósito es inferior a la presión mínima definida en el presostato, el motor se pone en marcha inmediatamente.
8. Compruebe si existen fugas de aire en la tubería o racores. Caso no tenga ninguna herramienta o máquina conectada al compresor o en la red de distribución y el compresor se pone en marcha sistemáticamente, esto es indicativo de fugas.

Presostato/botón de marcha y parada de emergencia

El funcionamiento automático del compresor es controlado por uno presostato (15). El compresor se pone en marcha cuando es alcanzado el valor de presión mínimo y máximo, desde que el botón de marcha/parada de emergencia está desenclavado hacia arriba.

El botón de marcha/ parada de emergencia conectado al presostato permite parar la marcha del compresor, siempre que el usuario pretenda o en caso de emergencia.

Válvula de seguridad

La válvula de seguridad (13) está ajustada para disparar de acuerdo con la presión admisible del depósito de aire comprimido (7). Si en alguno caso la presión admisible del depósito es alcanzada y el motor no se apaga, la válvula de seguridad debe abrirse. No es permitido ajustar la válvula de seguridad o remover el sello de plástico.

Ajuste de la presión en las válvulas de salida con acoplamiento rápido

La presión de salida del aire comprimido en las válvulas con acoplamiento rápido puede ser ajustada en el regulador de presión.

1. Para ajustar la presión de salida, gire el regulador de presión (11) en sentido horario para aumentar la presión de salida y en sentido antihorario para disminuirla.

Después de cada uso, desenrosque el tornillo de drenaje de condensado para purgar el regulador de presión.

INSTRUCCIONES DE MANTENIMIENTO Y LIMPIEZA

Antes de efectuar cualquier trabajo de manutención o limpieza, desconecte el cable de alimentación, vacíe el depósito de aire comprimido y deje resfriar el compresor de modo a evitarse eventuales arranques accidentales y quemaduras.

Purgado el agua condensada del depósito del aire comprimido

Para asegurar una vida útil larga del depósito de aire comprimido es conveniente drenar el agua condensada después de cada utilización del compresor, principalmente cuando es utilizado en climas húmedos.

1. Afloje el tornillo de drenaje del depósito de aire (10);
2. Espere hasta que todo el condensado salga;
3. Apriete el tornillo.



El líquido de condensado en el depósito de aire comprimido contiene desechos de aceite. Elimine los condensados de forma ecológica en un lugar de recogida apropiado.

Limpieza del filtro de aire

El filtro de aire (4) es uno componente de protección en la admisión de aire en el compresor. Impide la aspiración de polvo, suciedad y elementos que perjudican el buen funcionamiento del compresor. El filtro debe ser limpio con regularidad. Uno filtro de aire obstruido reduce significativamente la producción de aire comprimido.

1. Desenrosque y saque la tapa del filtro;
2. Saque el elemento filtrante y soplarlo con aire comprimido hasta quedar totalmente limpio;
3. Encaje el elemento filtrante y monte los restantes componentes en el orden inverso al desmontaje.



La utilización del filtro no garantiza la calidad del aire generado por el compresor. Este aire es inapropiado para ser respirado.

Limpieza y almacenamiento

Limpieza

Después de cada utilización limpie todos los componentes del compresor. Limpie la máquina con un paño limpio u húmedo o sople con aire comprimido a baja presión. El manejo cuidadoso protege el compresor y aumenta su vida útil.

Mantenga el compresor y sus ranuras de ventilación siempre limpias. Limpie regularmente las ranuras de ventilación o siempre que queden obstruidas.

Almacenamiento

Para evitar que el compresor se ponga en marcha accidentalmente, desconecte el cable de alimentación, vacíe el depósito de aire comprimido y desacople todas las herramientas de aire comprimido conectadas al compresor.

Cuando no estuviere en funcionamiento, el compresor debe ser almacenado en un local seco y cerrado, libre de vapores corrosivos y fuera del alcance de los niños.

PROTECCIÓN DEL MEDIO AMBIENTE



El embalaje se hace de materiales reciclables, que puede eliminar a través de los puntos de reciclaje locales.



¡Nunca coloque ningún tipo de herramienta eléctrica en la basura doméstica!

Según la norma europea 2012/19/CE al respecto de los residuos de herramientas eléctricas y electrónicas y su transposición para el derecho interno, estas herramientas tienen de ser recogidas separadamente y entregadas en los locales de recogida previsto al efecto.

Los residuos como el aceite viejo, el combustible, el lubricante, los filtros y las piezas de desgaste pueden perjudicar a los seres humanos, los animales y el medio ambiente y, como tal, deben ser debidamente eliminados o reciclados.

Puede obtener información acerca de la eliminación de la máquina utilizada a través de los responsables legales del reciclaje en su municipio.

ATENCIÓN AL CLIENTE

WhatsApp: +351 967 817 569

E-mail: support@vito-tools.com

PLAN DE MANTENIMIENTO

Acción	Diario	1º mes o 20 horas	3 en 3 meses o 100 horas	Todos los 6 meses o 500 horas	Todos los años o 1000 horas
Limpiar el motor y comprobar si los tornillos y tuercas están apretados	✓				
Comprobar el estado de las válvulas de seguridad y antirretorno	✓				
Comprobar el estado de la tubería, mangueras, racores/conectores y posibles fugas de aire	✓				
Comprobar el estado del depósito de aire comprimido	✓				
Purgar el depósito	✓				
Comprobar el filtro de aire	✓				
Limpiar el filtro de aire		✓	✓ (1)		
Cambiar el elemento filtrante del filtro de aire				✓	
Comprobar y cambiar las válvulas de seguridad y antirretorno					✓ (2)

(1) Efectuar el mantenimiento con más frecuencia cuando la máquina fuera utilizada en locales con mucho polvo.

(2) La asistencia para estos componentes debe ser efectuada por el centro de reparación, a no ser que el usuario tenga las herramientas apropiadas y conocimientos mecánicos.

PREGUNTAS FRECUENTES / RESOLUCIÓN DE PROBLEMAS

Pregunta/Problema - Causa	Solución
<p>El motor no arranca o funciona muy lentamente:</p> <ul style="list-style-type: none"> • Tensión de alimentación no existe; • Tensión de alimentación muy baja; • Temperatura muy baja; • Avería en el presostato; • Avería en el motor; 	<ul style="list-style-type: none"> • Verificar el cable de alimentación, enchufe, toma y disyuntor de protección; • Evitar prolongadores demasiado largos; Utilizar un prolongador con una sección transversal suficiente; • No utilizar o compresor con temperaturas exteriores inferiores a +5°C; • Reparar o cambiar; • Reparar o cambiar;
<p>El compresor funciona, pero no tiene presión suficiente o presenta una capacidad de descarga baja:</p> <ul style="list-style-type: none"> • Filtro de aire obstruido; • Fuga en la válvula de seguridad o en la válvula de antirretorno; • Fuga en la tubería de aire comprimido; • Juntas dañadas; • El tornillo de purga del condensado tiene una fuga; • Segmentos y cilindro dañados; 	<ul style="list-style-type: none"> • Limpiar o cambiar; • Verificar y reparar las válvulas; • Verificar o reparar; • Cambiar las juntas dañadas; • Apriete con firmeza el tornillo; Verificar la junta del tornillo y, si necesario, cambiarlo; • Reparar o cambiar;
<p>El compresor para y el protector térmico dispara:</p> <ul style="list-style-type: none"> • Sobrecalentamiento del motor; • Existen bloqueos o daños en las piezas giratorias, que provocan el calentamiento del motor; 	<ul style="list-style-type: none"> • Dejar enfriar el compresor, presionar el botón de disparo de la protección térmica y volver a encender el compresor; • Desbloquear o cambiar las piezas, presionar el botón de disparo de la protección térmica y volver a encender el compresor;
<p>El compresor funciona, es indicada la presión en el manómetro, pero las herramientas no funcionan:</p> <ul style="list-style-type: none"> • Racor de la manguera de aire comprimido con fugas; • Acoplamiento rápido con fugas; • La presión definida en el regulador de presión es demasiado baja; 	<ul style="list-style-type: none"> • Comprobar la manguera de aire comprimido y las herramientas. Cambiarlas si necesario; • Verificar el acoplamiento rápido y cambiar, si necesario; • Aumentar la presión en el regulador de presión;
<p>Vibraciones o ruidos anormales:</p> <ul style="list-style-type: none"> • Hay alguna pieza o accesorio flojos; • Cuerpos extraños en el interior del motor; • Juntas dañadas; • Las piezas móviles están muy desgastadas; 	<ul style="list-style-type: none"> • Comprobar y apretar; • Comprobar y limpiar; • Cambiar las juntas dañadas; • Reparar o cambiar;

El compresor enciende con regularidad debido a la queda de presión en el depósito, sin cualquier herramienta conectada o débito de la red de distribución de aire comprimido:

- Pérdida de aire a través de los racores;

- Cargar el compresor hasta alcanzar la presión máxima y después apagarlo.
Si las fugas de aire no son perceptibles, lanzar agua enjabonada en todas las conexiones.
Las fugas de aire serán visibles a través de la formación de burbujas de aire.
Apretar los racores donde existir burbujas. Se persistir, consultar la asistencia técnica;

CERTIFICADO DE GARANTÍA

La garantía de este producto está en conformidad con la ley vigente a partir de la fecha de compra. Por lo tanto, debe guardar el comprobante de compra durante ese período de tiempo. La garantía cubre cualquier defecto de fabricación, material o funcionamiento, así como los repuestos y el trabajo necesario para su reparación.

Si excluyen de la garantía el malo uso del producto, eventual reparaciones efectuadas por personas no autorizadas (fuera de la asistencia de la marca VITO), así como cualquier daño causado por el uso.

DECLARACIÓN DE CONFORMIDAD

Declaramos bajo nuestra exclusiva responsabilidad que este producto con la designación COMPRESOR SILENCIOSO SIN ACEITE 50L 8 BAR 2CV y la referencia VICSOS50A cumple con las siguientes normas o documentos normativos: EN 60204-1:2018, EN 1012-1:2010, EN IEC 55014-1:2021, EN IEC 55014-2:2021, EN IEC 61000-3-2:2019+A1:2021, EN 61000-3-3:2013+A1:2019+A2:2021, IEC 62321-3-1 Edition 1.0:2013, IEC 62321-5 Edition 1.0:2013, IEC 62321-4 Edition 1.0:2013+A1:2017, IEC 62321-7-2 Edition 1.0:2017, IEC 62321-7-1 Edition 1.0:2015, IEC62321-8:2017, según las determinaciones de las directivas:

2006/42/CE - Directiva de Máquinas

2014/35/UE - Directiva de Baja Tensión

2014/30/UE - Directiva de Compatibilidad Electromagnética

2011/65/EU & (EU) 2015/863 - Directiva RoHS

S. João de Ver,
30 de noviembre de 2023

Central Lobão S. A.
El técnico encargado
Hugo Santos



POWER TOOL DESCRIPTION AND PACKAGING CONTENT

SILENT OIL-FREE AIR COMPRESSOR 50L 8BAR – VICSOS50A

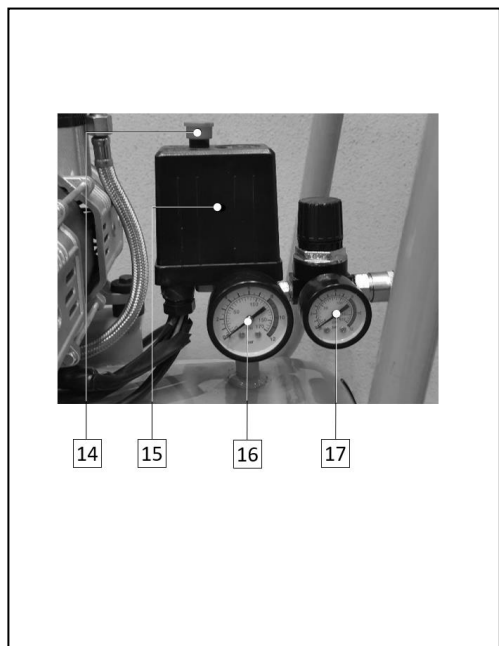
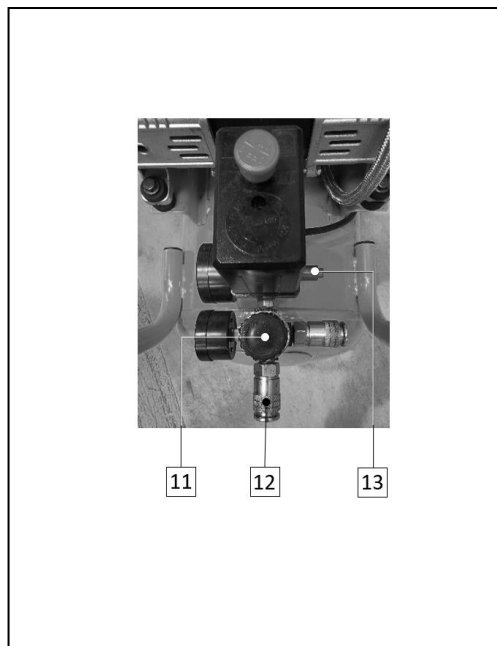

Components list	
1	Wheel
2	Tank outlet for fixed compressed air line
3	Capacitor
4	Air filter
5	Carrying handle
6	Check valve
7	Air receiver tank
8	Compressed air base/bracket
9	Rubber feet
10	Tank drain plug
11	Outlet pressure regulator
12	Outlet valve with quick-release coupling
13	Safety valve
14	Start/emergency stop switch
15	Pressure switch
16	Pressure gauge (Tank pressure)
17	Pressure gauge (Air outlet pressure)

Packaging content	
1	Silent oil-free compressor VICSOS50A
2	Wheels
2	Rubber feet
1	Set of nuts and bolts
2	Air filter
1	Instruction manual

Technical data	
Supply voltage:	230 V AC 50 Hz
Motor output [HP kW]:	2 1.5
Rotation speed [rpm]:	2850
Operating pressure [bar psi]:	8 115
Maximum airflow [L/min]:	236
Air tank capacity [L]:	50
IP code:	IP20
Sound power level (L _{WA}) [dB]:	87
Weight [kg]:	28
Dimensions [mm]:	680 x 380 x 625

Symbols



Security alert or warning.



To reduce the risk of injury, user must read the instruction manual.



Electric shock hazard.



Fire and explosion hazard.



Respect the safety distance.





Packaging made from recycled materials.



Batteries or power tools should not be disposed of together with household waste.

GENERAL SAFETY AND USE INSTRUCTIONS

 While operating this compressor, several basic safety precautions must always be followed to reduce the risk of fire, electric shocks and personal injuries.

 Read and understand the instruction manual before start using this machine. Keep this manual for future reference.

General rules

These preventive measures are essential for your safety, always operate the compressor carefully, responsibly and considering that the user is responsible for any accidents caused to third parties or their property.

The compressor may only be used by people who have read the instruction manual and are familiar with its handling. Before first use, the user must be instructed by the seller or other competent person on how to use the compressor and must receive adequate and practical instructions.

This instruction manual is an integral part of the compressor and must always be provided.

Familiarize yourself with the control devices and use of the air compressor. In particular, the user must know how to quickly stop it.

Stay alert and use common sense while operating a compressor. A moment of inattention can result in serious injury.

Do not operate the air compressor if you are not both physically and mentally well. Do not operate it while you are tired or under the influence of medication, drugs or alcohol. If you have a health problem, ask your doctor if it is safe for you to use the air compressor before doing so.

Never allow the air compressor to be operated by children, individuals with limited physical, sensory or mental abilities, individuals with lack of experience and knowledge of the machine, or others unfamiliar with the instructions for use.

 The air compressor may only be used as stated in this instruction manual. Any other use, which may be dangerous and may cause injury to the user or damage to the power tool, is not permitted.

Do not overload the compressor, the equipment runs better and safer within its limits indicated in the technical data table.

Do not overload the compressor and use it properly for each type of task. Using this compressor for purposes other than the intended may result in dangerous situations.

For safety reasons, any alteration to the compressor other than the assembly of accessories authorised by the manufacturer is prohibited. The warranty on your air compressor will be voided if you alter it in any way.

You may get information on authorized accessories from your official VITO dealer.

Electrical safety

 Do not run the air compressor in explosive environments, such as in the presence of flammable liquids, gases or dust. Power tools create sparks that can ignite liquids, gases, or dust.

Do not expose the power tool to rain or operate it in wet or moist environments. The presence of water in a power tool increases the risk of damage and electric shock to the user.

 The supply voltage must match the technical specifications of the air compressor. Keep the voltage between $\pm 5\%$ of the rated value. Do not operate the power tool in places where the supply voltage is not stable.

The power cord must be plugged into a socket with differential protection and earth terminal. If the workplace is extremely hot, humid or with a high concentration of dust, the socket circuit must be protected with a circuit breaker (30 mA) to ensure the safety of the user.

Never use the power cord to pull, carry or unplug the compressor. Damaged power cords increase the risk of electric shock.

Keep the power cord and plug away from heat sources, oil, sharp objects and rotating accessories. Check the condition of the power cord regularly, if it is damaged, it must be replaced or repaired by a qualified technician.

Never change the power cord's plug and use a socket which is compatible with the plug. Do not use any kind of socket adaptor.

The use of extension cords to plug in the power cord is not recommended. However, if you use an extension cord, you should take some precautions, such as:

- If operating the compressor outdoors, use only extension cords suitable for outdoor use. The use of a suitable extension cord reduces the risk of electric shock;
- Use only extension cords, plugs and sockets with earth terminal;
- The cross-section of the extension cord's cables shall be proportional to the length and with the same characteristics as or larger than the air compressor's power cord;
- Do not use damaged extension cords. Examine the extension cords before using them and replace if necessary;
- When using an extension cord reel, unroll the cord completely;
- Always unplug the extension cord before removing the power cord from the compressor.

Safety instructions when using compressed air and blow guns

Before opening any outlet valve, make sure that the couplings, hoses or accessories are correctly assembled to avoid the risk of being detached and projected while compressor is running.

Keep the air hose coupled to the compressor and to the gun while the system is under pressure. Make sure the compressor is switched off and all pressure is released before disconnecting the hoses.

If an under-pressure hose breaks loose, move away from possible hose whippings. If possible, stop the compressor immediately.

If you remove the hose from the outlet valve, with the compressor under pressure, hold the quick-release coupling so as to avoid injury.

Never point the air blow gun at people, animals, equipment or electrical installations. Never use the air blow gun to clean your clothes.

Never place your hand or any other part of your body in front of the air blow gun. The air jet can cause serious injuries.

Whenever there is an air leak, it is a sign of anomaly or malfunction. Stop the compressor, check and repair air leakage immediately.

While operating, check regularly that the compressor motor shuts down when the maximum pre-set pressure is reached.

Accidents while operating a compressor are common, and in most cases could be avoided with regular maintenance and safety measures. Accidents with air compressors can cause serious injury and death to the user and to people nearby the work area.

Safety instructions when painting with compressed air

Always wear face masks when painting with spray guns, especially if you are using materials that are harmful to health. Respect manufacturer's instructions concerning the chemical substances.

Do not use paint or solvents with a flash point under 55°C.

Do not smoke nearby the working area while painting. The spray steam is highly flammable.

Do not store food or eat in the working area. The spray steam is harmful to health.

The working area should be larger than 30 m³ and must be well ventilated during painting and drying.

Do not paint in the opposite direction of the wind.

Safety instructions with under-pressure air tanks

Check the under-pressure air tank before starting the compressor. Check for rust and damage. The compressor cannot be started if the air tank is rusted or damaged. If you detect damage, please contact the technical assistance.

Before you start operating

Individuals who have not read the instruction manual and are not familiarized with how to operate the air compressor must not use it.

To ensure that you work with the power tool safely, you should consider a few precautions and procedures before start:

- Check that all machine and accessories are assembled correctly and in good condition. If there is damage or excessive wear, replace the parts and accessories. Never use parts or accessories that are damaged;
- Check for misalignments, blockages or damage to moving/rotating parts, or any other condition that could affect the compressor operation. All moving parts should rotate smoothly, without abnormal noise;
- Make sure the switch is off when you plug in the power cord. If the reset switch is damaged or does not allow the operation of the power tool to be controlled, it must be repaired or replaced in order to prevent any unintentional start. Never use compressor when the switch cannot be turned on and off;
- Remove any adjusting key or wrench before turning the air compressor on. A wrench or a key left attached to a rotating part of the power tool may result in personal injury;
- Make sure the safety devices are in perfect condition and function correctly. Never operate the air compressor if the safety devices are missing, inhibited, damaged or worn out;
- Safety devices and damaged parts must be repaired or replaced in a service center;

Make all adjustments and work necessary for the correct assembly of the air compressor if you have any questions or difficulties, contact your official dealer.

While operating



Keep third parties away from the air compressor's area of operation. Never work while animals or people, especially children, are in the danger zone.

Keep the work area clean, organized and well lit (250 to 300 lux light), thus decreasing the risk of accidents.

Always wear personal protective equipment and clothing. Wearing a visor or goggles, dust mask, hearing protection, anti-slip safety shoes, long-sleeved clothing, gloves and helmet properly reduces the risk of injury.

Everyone coming into the working area must wear personal protective equipment. Objects can fly off while the compressor is running and accidentally harm whoever is nearby.

Clothing worn during operation must be adequate, tight and closed, for example, a work boiler suit. Do not wear loose clothing or jewelry. Keep hair, clothing and gloves away from moving parts.

The control and safety devices installed must not be removed or inhibited.

Always keep in place the guards.

Make sure that the ventilation slots are not clogged. Do not place any objects over the ventilation slots.

During compressor operation, some parts and attachments reach high temperatures. To avoid burns, do not touch these elements.

Maintenance and cleaning



Before performing cleaning, adjusting, repairing and maintenance tasks, the power cord must be unplugged.

Replace worn out or damaged parts immediately, so that the air compressor is always in a safe operating condition.

Cleaning:

The compressor must be thoroughly cleaned after each use.

Do not use aggressive cleaning products. These products may damage plastics and metals, compromising the safe operation of the air compressor.

Maintenance:

Only maintenance works described in this instruction manual may be carried out, all other works must be performed by an official dealer.

Keep all nuts and bolts firmly tightened.

If you remove components or safety devices to carry out maintenance work, they must be replaced and repositioned immediately and correctly.

Use only VITO-approved attachable accessories for this machine or technically identical parts. Failure to do so may result in personal injuries or damages to the air compressor. If in doubt, if you lack knowledge or resources, you should contact an official dealer

Technical assistance

The air compressor should only be serviced by the brand's technical assistance center, or other qualified personnel, replacing any necessary parts with original parts.

ASSEMBLY INSTRUCTIONS

The compressor must be assembled with the wheels and placed on a horizontal and firm surface, which can bear its weight and vibrations during operation. Never use the compressor on a surface with a slope of more than 15°.

If the compressor is installed in a permanently fixed surface, it is recommended to place dampers between the air tank support base and the ground. The air tank's support base must not be fixed directly on the ground.

The compressor must be installed in a well-ventilated area and with enough space for maintenance tasks. Ensure that the distances between the compressor and any obstacle are enough to carry out these tasks. The compressor must be at least 50cm away from any wall or obstacle.

Avoid discharge pipes and extension cords that are too long. If possible, the compressor should be installed nearby the equipments that will consume the compressed air generated.

Install the compressor in a clean, dry and well-ventilated location. Never install it in damp places or in a location where there is a risk of being hit by water projection.

Install the compressor in a room, free of dust, chemicals, vapours, explosives or flammable gases.

Wheels and rubber feet

Rubber feet

1. Insert the fixing bolt of the rubber feet into the holes in the front brackets (8) of the compressed air tank (7);
2. Insert the washers and locknuts on the bolts;
3. Tighten the nuts.

Fixed wheels

1. Align the holes of the wheel (1) and the rear bracket. Insert the bolt and tighten the nut.

Air filter

Air filters are not fitted to the compressor.

Screw in the air filters (4) before starting the compressor.

Discharge pipes/air hoses connection

The compressor allows compressed air to be supplied via 2 types of connection:

- For fixed installation with rigid pipework, use the outlets (2) on the tank tops (7):

1. Remove the cap with a hex key;
2. Screw on the fixed pipe connection fitting.

The outlets at the top allow the use of pipes with larger diameters.

It is not possible to regulate the discharge pressure.

- Outlet valve with quick-release coupling (12):

1. Insert the air hose or air tools fitting into the quick-release coupling.

These outlet valves allow the adjustment of the outlet pressure.

OPERATING INSTRUCTIONS

The air compressor is a commonly used machine in construction sites, repair shops or industries. It provides compressed air for the operation of various machines, such as air or spray guns and pneumatic tools.

While operating a compressor, you should take into consideration some care and procedures of use:

- Never touch the cylinder head, the ventilation slots or the compressed air pipes, as these parts reach high temperatures during operation. After stopping the compressor, wait some minutes until the parts cool down;
- Never place inflammable objects or nylon and fabric objects near and/or over the compressor;
- The pipes or hoses connected to the compressor must have the same characteristics regarding air displacement and pressure;
- Never turn on the compressor if the air filter is not fitted;
- Never change the safety valve neither the air tank;
- If there are ball shut-off valves in the compressor connected to the fixed network, they must be opened slowly. Never open the ball valve quickly as it is discharging pressure that can damage equipment or tools;
- When using the compressor for painting, never work within 10m of the compressor. Use hoses to work at a safety distance from the compressor;
- The compressor can only be started up in environments with temperatures between +5°C and +45°C.



Before starting the compressor, you must ensure that all parts are properly assembled.

Start and stop

After carrying out all the assembly and installation procedures, the compressor is ready to run. The start-up procedure should be carried out as soon as the compressor is installed and in the following order:

1. Plug in the power cord;
2. Pull up the emergency stop switch (14) to start the compressor motor;
 - The compressor motor will run until the tank is completely full. When the tank reaches its maximum pressure, set on the pressure switch (15), the motor switches off automatically.
 - As soon as the motor shuts down, the compressed air accumulated in the discharge pipe between the compressor pump and the check valve is released. This is the necessary condition to prevent the motor from restarting under stress. This prevents motor damage and extends its service life.
3. Press down the emergency stop switch to stop the motor and prevent it from starting automatically;
4. Unscrew the drain plug (10), to empty condensed water inside the tank;
5. After all the condensed water has come out, screw the oil drain plug;
6. Connect the air blow guns or compressed air tools, in the outlet valves with quick-release coupling (12);
7. Pull up the emergency stop switch so that the compressor is ready to start;
 - When the compressor is switched on, if the pressure in the air tank is lower than the minimum pressure set on the pressure switch, the motor starts immediately.
8. Check the pipes or couplings/fittings for air leaks. If you do not have any tools or equipment attached to the compressor or in the supply network and the compressor starts up systematically, there is leakage.

Pressure switch and emergency stop switch

The automatic operation of the compressor is controlled by a pressure switch (15). The compressor starts when the minimum pressure (6 bar) is reached and stops when the maximum pressure is reached, as long as the emergency stop switch is pulled upwards.

Do not adjust factory set pressure. They shall not be changed.

The emergency stop switch attached to the pressure switch enables the compressor to be stopped whenever the user wishes or in the event of an emergency.

Safety valve

The safety valve or pressure relief valve (13) is set to trip according to the permitted pressure of the air receiver tank (7). If for some reason the permitted tank pressure is reached and the motor does not stop, the safety valve should open. It is not allowed to adjust the safety valve or remove the plastic seal.

Setting the pressure on outlet valves with quick-release coupling

The outlet pressure in the outlet valves with quick-release coupling can be adjusted in the outlet pressure regulator.

1. To adjust the outlet pressure, turn the pressure regulator (11) clockwise to increase and counterclockwise to decrease the pressure.

After each use, unscrew the tank drain plug, to drain the pressure regulator.

MAINTENANCE AND CLEANING INSTRUCTIONS

Before carrying out any maintenance or cleaning work, unplug the power cord, empty air receiver tank and allow the compressor to cool down, in order to avoid any accidental starts and burns.

Draining the condensed water off the air tank

To ensure a long service life of the air receiver tank, it is advisable to drain the condensed water after each use of the compressor, especially when it is used in moist climates.

1. Unscrew the tank drain plug (10);
2. Wait until all the accumulated condensed water has flowed out;
3. Screw the tank drain plug.

 The condensed liquid inside the compressed air tank contains oil waste. Dispose of condensed liquid in an environmentally friendly way at a proper collection point.

Air filter cleaning

The air filter (4) is a protective component in the air intake. It prevents the suction of dust, dirt and elements that impair the proper operation of the compressor. It must be cleaned regularly. A clogged air filter reduces considerably the production of compressed air.

1. Unscrew and remove the filter cap;
2. Remove the filtering element and clean it completely;
3. Place the filter element and fit the remaining components in reverse order to disassemble.

 The use of the air filter does not ensure the quality of the air provided by the compressor. This air is unsuitable for humans to breathe.

Cleaning and storage

Cleaning

After each use clean all compressor components. Wipe the power tool with a clean, damp cloth or blow it with low pressure compressed air. Careful handling protects the power tool and extends its service life.

Keep the compressor and its ventilation slots clean. Clean ventilation slots regularly or whenever they become clogged.

Storage

To prevent unintentional start-up, unplug the power cord, empty the air receiver tank and remove all compressed air tools connected to the compressor.

When not in use, store the air compressor in a dry, clean place, free of corrosive smoke and out of children's reach.

ENVIRONMENTAL POLICY



The packaging is made up of recyclable materials, which you can dispose on local recycling points.



Never dispose of power tools with your household waste!

According to the European Directive 2012/19/EC on electrical and electronic equipment waste and its transposition into national law, power tools must be collected separately and delivered to the collection sites provided for this purpose.

Waste such as old oil, lubricant, filters and worn-out parts can harm humans, animals and the environment and as such must be properly disposed of or recycled.

You can get information about the disposal of the used compressor from the legal responsible for recycling in your city.

CUSTOMER SERVICE

WhatsApp: +351 967 817 569

E-mail: support@vito-tools.com

MAINTENANCE SCHEDULE

Action	Daily	1st month or 20 hours	Every 3 months or after 100	Every 6 months or 500 hours	Every year or after 1000 hours
Clean the motor and check if all screws and nuts are well tightened	✓				
Check the safety and non-return valves	✓				
Check the condition of pipes, hoses, couplings, connection accessories and possible air leaks	✓				
Check the condition of the air receiver tank	✓				
Drain out the air tank	✓				
Check the air filter	✓				
Clean the air filter		✓	✓ (1)		
Replace the filtering element				✓	
Check and replacement of safety and non-return valves					✓ (2)

(1) Perform frequent maintenance works when the equipment is used in dusty areas.

(2) These items should be serviced by the distributor's service center unless you have the appropriate tools and mechanical knowledge.

FREQUENTLY ASKED QUESTIONS/TROUBLESHOOTING

Question/Problem - Cause	Solution
<p>The motor does not start or turns slowly:</p> <ul style="list-style-type: none"> • No supply voltage; • The supply voltage is too low; • The temperature is too low; • Failure in the pressure switch; • Failure in the motor; 	<ul style="list-style-type: none"> • Check the plug, socket and circuit breaker of the power supply circuit; • Avoid too long extension cords; Use an extension cord with enough transversal cross-section; • Do not operate the compressor with outside temperatures below +5°C; • Repair or replace; • Repair or replace;
<p>The compressor runs, but has not enough pressure or has a low discharge capacity:</p> <ul style="list-style-type: none"> • The air filter is clogged; • There is a leak in the non-return and safety valve; • There is a leak in the discharge pipe; • The sealing gaskets are damaged; • The tank drain plug is leaking; • The cylinder and segments are damaged; 	<ul style="list-style-type: none"> • Clean or replace; • Check and repair the valves; • Check and repair; • Replace the damaged sealing gaskets; • Tighten the plug by hand; Check the plug's joint and replace, if necessary; • Repair or replace;
<p>The air compressor stops and the thermal overload protection switch trips:</p> <ul style="list-style-type: none"> • Motor overheating; • There is blockage or damage to rotating parts, which causes the motor to overheat; 	<ul style="list-style-type: none"> • Let the compressor cool down, reset the overload relay and switch the compressor back on; • Remove or replace the parts, press the thermal overload protection switch and restart the compressor;
<p>The compressor runs, the pressure is shown on the pressure gauge, but the air tools do not function:</p> <ul style="list-style-type: none"> • There is a leak in the compressed air hose; • There is a leak in the quick-release coupling; • The pressure set in the pressure regulator is too low; 	<ul style="list-style-type: none"> • Check the compressed air hose and tools. Replace them, if necessary; • Check quick-release coupling and replace if necessary; • Increase the pressure in the air outlet pressure regulator;
<p>Abnormal noise or vibrations:</p> <ul style="list-style-type: none"> • Loose parts or fittings; • Strange elements inside the motor; • The sealing gaskets are damaged; • The rotating parts are damaged; 	<ul style="list-style-type: none"> • Check and retighten; • Check and clean; • Replace the damaged sealing gaskets; • Repair or replace;

The compressor starts up regularly due to the pressure drop in the tank, without any air tools coupled or flowing from the compressed air line:

- Air leak through the couplings;

- Let the compressor warm up until the maximum pressure is reached and then switch off the compressor.

If air leaks are inaudible, throw water with detergent over all connections.

Air leaks will be exposed by the formation of air bubbles.

Tighten the couplings where there are bubbles. If it persists, contact technical assistance;

WARRANTY CERTIFICATE

The warranty for this product is in accordance with the law in force from the date of purchase. You should, therefore, keep your proof of purchase during this period. The warranty covers any manufacturing defect in material or operation, as well as parts and work needed for their repairing.

Excluded from the warranty are the misuse of the product, any repairs carried out by unauthorized individuals (outside the service center of the brand VITO) as well as any damage caused by its use.

DECLARATION OF CONFORMITY

We declare, under our sole responsibility, that the product labelled SILENT OIL-FREE AIR COMPRESSOR 50L 8 BAR 2CV with code VICSOS50A complies with the following standards or normative documents: EN 60204-1:2018, EN 1012-1:2010, EN IEC 55014-1:2021, EN IEC 55014-2:2021, EN IEC 61000-3-2:2019+A1:2021, EN 61000-3-3:2013+A1:2019+A2:2021, IEC 62321-3-1 Edition 1.0:2013, IEC 62321-5 Edition 1.0:2013, IEC 62321-4 Edition 1.0:2013+A1:2017, IEC 62321-7-2 Edition 1.0:2017, IEC 62321-7-1 Edition 1.0:2015, IEC62321-8:2017, as defined by:

2006/42/EC - The Machinery Directive

2014/35/EU - Low Voltage Directive

2014/30/EU - The Electromagnetic Compatibility Directive

2011/65/EU & (EU) 2015/863 -RoHS Directive

S. João de Ver,
30th november 2023

Central Lobão S. A.
Technical manager
Hugo Santos



DESCRIPTION DE L'OUTIL ÉLECTRIQUE ET CONTENU DE L'EMBALLAGE

COMPRESSEUR D'AIR SILENCIEUX SANS HUILE 50L 8BAR - VICSOS50A

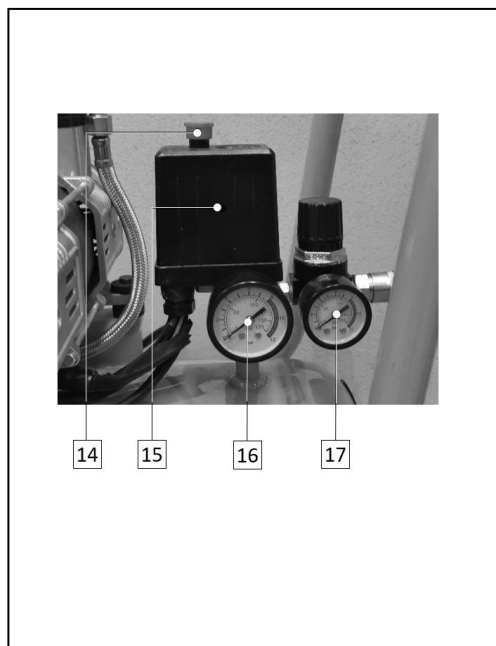
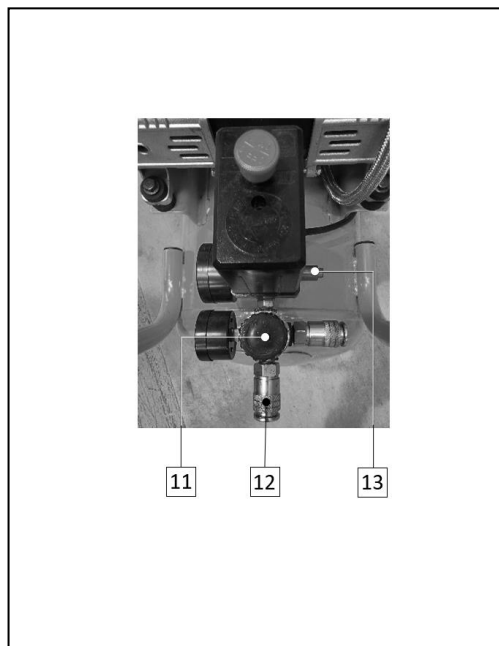

Liste de composants	
1	Roue fixe
2	Sortie du réservoir pour connexion au réseau
3	Condensateur
4	Filtre à air
5	Poignée de transport
6	Clapet anti-retour
7	Réservoir d'air comprimé
8	Base/support du réservoir
9	Pieds en caoutchouc
10	Vis de vidange du réservoir
11	Régulateur de pression
12	Vanne de sortie avec raccord rapide de tuyau
13	Soupape de sécurité (surpression)
14	Interrupteur marche/arrêt d'urgence
15	Pressostat
16	Manomètre (pression du réservoir)
17	Manomètre (pression de sortie)

Contenu de l'emballage	
1	Compresseur d'air silencieux sans huile VICSOS50A
2	Roues
2	Pieds en caoutchouc
1	Jeu d'écrous et rondelles de fixation
2	Filtre à air
1	Mode d'emploi

Données techniques	
Tension d'alimentation :	230 V AC 50 Hz
Puissance du moteur [cv kW] :	2 1.5
Vitesse de rotation [tr/m] :	2850
Pression de service [bar psi] :	8 115
Débit d'air maximum [L/min] :	236
Capacité du réservoir [L] :	50
Indice de protection :	IP20
Niveau de puissance acoustique (L_{WA}) [dB] :	87
Poids [kg] :	28
Dimensions [mm] :	680 x 380 x 625

Symboles



Avertissements liés à la sécurité ou remarques importantes.



Pour éviter tout risques de dommages, l'utilisateur est prié de lire le mode d'emploi.



Risque d'électrocution.



Risque d'incendie ou d'explosion.



Respectez la distance de sécurité.





Emballage fabriqué à partir de matériaux recyclés.



Collecte séparée des batteries et/ou des outils électriques.

INSTRUCTIONS GÉNÉRALES DE SÉCURITÉ ET D'UTILISATION

 Lors de l'utilisation du compresseur, certaines mesures de sécurité de base doivent être respectées, afin d'éviter tout risque d'incendie, d'électrocution et d'accidents domestiques.

 Lisez toujours les consignes de sécurité, le mode d'emploi et les conseils d'entretien avant de commencer à utiliser votre compresseur. Veillez à conserver ce mode d'emploi pour toute référence ultérieure.

Règles générales

Ces mesures préventives sont indispensables pour votre sécurité, utilisez toujours le compresseur avec précaution, de manière responsable et en tenant compte du fait que l'utilisateur est responsable de tout accident causé à des tiers ou à leurs biens.

Le compresseur ne doit être utilisé que par des individus qui ont lu le mode d'emploi et qui se sont familiarisés avec son maniement. Avant la première utilisation, l'utilisateur doit être instruit par le revendeur ou toute autre personne compétente sur l'utilisation du compresseur et doit avoir reçu des instructions appropriées et pratiques.

Le mode d'emploi fait partie intégrante de l'outil électrique et doit toujours être fourni.

Familiarisez-vous avec les dispositifs de commande et l'utilisation du compresseur. En particulier, l'utilisateur doit savoir comment arrêter rapidement le compresseur.

Soyez vigilant et faites preuve de bon sens lorsque vous travaillez avec un compresseur. Un moment d'inattention peut causer des blessures graves.

N'utilisez le compresseur que si vous vous trouvez en bonne condition physique et mentale. N'utilisez pas le compresseur lorsque vous êtes fatigué ou sous l'influence de l'alcool, de drogues ou de médicaments. Si vous souffrez d'un problème de santé, demandez l'avis à votre médecin avant d'utiliser ce compresseur.

Ne jamais laisser des enfants, des personnes ayant des capacités physiques, sensorielles ou mentales limitées, des personnes inexpérimentées et qui ne sont pas familiarisées utiliser cet équipement ou encore des personnes qui ne connaissant les consignes d'utilisation.

 Le compresseur ne doit être utilisé que de la façon décrite dans ce mode d'emploi. Toute autre utilisation pouvant être dangereuse et pouvant causer des blessures à l'utilisateur ou endommager la machine.

Ne surchargez pas le compresseur, l'équipement fonctionne mieux et de façon plus sûre dans les limites de puissance indiquées dans les spécifications techniques.

Utilisez le compresseur de façon appropriée pour chaque type de tâche. Une utilisation du compresseur à des fins autres que celles prévues et l'utilisation incorrecte des accessoires peuvent entraîner des situations dangereuses.

Pour des raisons de sécurité, toute modification du compresseur autre que le montage d'accessoires autorisés par le fabricant est interdit. Toute modification effectuée annulera le droit à la garantie.

Vous pourrez obtenir des informations sur les accessoires autorisés auprès de votre distributeur officiel VITO.

Sécurité électrique

 N'utilisez pas des outils électriques dans des environnements explosifs, par exemple en présence de liquides, gaz ou poussières inflammables. Les outils électriques créent des étincelles qui peuvent enflammer les liquides, les gaz ou la poussière.

N'exposez pas le compresseur à la pluie et ne l'utilisez pas dans des environnements humides. L'entrée d'eau dans un outil électrique augmente le risque de dommage de la machine et de choc électrique pour l'utilisateur.

 La tension d'alimentation doit correspondre aux caractéristiques techniques du compresseur. Maintenez la tension dans une plage de $\pm 5\%$ de la valeur nominale. N'utilisez pas le compresseur dans des endroits où la tension d'alimentation n'est pas stable.

Le cordon d'alimentation de l'outil électrique doit être branché dans une prise électrique avec protection différentielle et terre. Si l'endroit de travail est extrêmement chaud, humide ou a une forte concentration de poussière, le circuit de la prise de courant doit être protégé par un disjoncteur (30 mA) pour assurer la sécurité de l'utilisateur.

N'utilisez jamais le cordon d'alimentation pour tirer, transporter ou débrancher le compresseur de la prise de courant. Les cordons d'alimentation endommagés augmentent le risque de choc électrique.

Maintenez le cordon d'alimentation et la fiche à éloignés des sources de chaleur, de l'huile, des objets tranchants et des accessoires en rotation. Vérifiez régulièrement l'état du cordon d'alimentation. S'il est endommagé, il doit être remplacé par un technicien qualifié.

Ne modifiez jamais la fiche du cordon d'alimentation et utilisez une prise compatible avec la fiche. N'utilisez aucun type d'adaptateur.

L'utilisation de rallonges électriques, pour brancher le cordon d'alimentation, n'est pas recommandée. Toutefois, si vous utilisez une rallonge électrique, vous devez prendre certaines précautions, telles que :

- Si vous utilisez l'outil électrique à l'extérieur, n'utilisez que des rallonges adaptées à l'utilisation en extérieur. L'utilisation d'une rallonge appropriée réduit le risque de choc électrique ;
- N'utilisez que des rallonges, des fiches et des prises avec terre ;
- La section des conducteurs de la rallonge doit être proportionnelle à la longueur et avoir des caractéristiques égales ou supérieures aux caractéristiques du cordon d'alimentation de l'outil électrique ;
- N'utilisez pas de rallonges endommagées. Vérifiez la condition des rallonges électriques avant de les utiliser et remplacez-les si nécessaire ;
- Lorsque vous utilisez une rallonge à enrouleur, déroulez le câble complètement ;
- Débranchez toujours la rallonge avant de retirer le cordon d'alimentation du compresseur.

Consignes de sécurité pour travailler avec d'air comprimé et pistolets de soufflage

Avant d'ouvrir une vanne de sortie, assurez-vous que les raccords, les tuyaux ou les accessoires sont correctement raccordés afin d'éviter le risque de détachement et de projection lorsque le compresseur tourne.

Maintenez le tuyau à air comprimé raccordé au compresseur et au pistolet de soufflage lorsque le système est sous pression. Assurez-vous que le compresseur est arrêté et que toute la pression est relâchée avant de retirer les tuyaux.

Si un tuyau sous pression se détache, éloignez-vous des éventuels coups de fouet de tuyau. Si possible, arrêtez le compresseur immédiatement.

Si vous retirez le tuyau de la vanne de sortie, avec le compresseur sous pression, tenez fermement le raccord du tuyau de manière à éviter toute blessure.

Ne dirigez jamais le jet du pistolet de soufflage vers des personnes, des animaux, des équipements ou des installations électriques. N'utilisez jamais le pistolet de soufflage pour nettoyer vos vêtements.

Ne placez jamais votre main ou toute autre partie de votre corps devant le pistolet de soufflage. Le jet d'air peut entraîner des blessures graves.

Chaque fois qu'il y a une fuite d'air, c'est un signe d'anomalie ou de panne. Arrêtez le compresseur, vérifiez et réparez immédiatement les fuites d'air.

Au cours de fonctionnement, vérifiez régulièrement que le moteur du compresseur s'arrête lorsque la pression maximale est atteinte.

Les accidents lors d'utilisation des compresseurs sont fréquents et, dans la plupart des cas, ils pourraient être évités grâce à un entretien régulier de l'équipement et au respect des mesures de sécurité. Les accidents avec les compresseurs d'air peuvent causer des blessures graves et même la mort de l'utilisateur et des personnes se trouvant dans la zone de travail.

Consignes de sécurité pour peindre à l'air comprimé

Portez un masque de protection chaque fois que vous peignez avec un pistolet à peinture, surtout si vous utilisez des matériaux nocifs pour la santé. Respectez les indications des fabricants concernant les substances dangereuses.

N'utilisez pas de peinture ou de solvants dont le point d'éclair est inférieur à 55°C.

Ne fumez pas dans la zone de travail lorsque vous peignez, les vapeurs de peinture sont facilement inflammables.

Ne stockez pas de nourriture et ne mangez pas dans le lieu de travail. Les vapeurs de peinture sont nuisibles.

La zone de travail doit être supérieure à 30 m³ et doit disposer d'une ventilation suffisante pendant les travaux de peinture et conséquent séchage.

Ne peignez pas dans le sens contraire du vent.

Sécurité dans les réservoirs d'air sous pression

Contrôlez le réservoir d'air comprimé sous pression avant chaque utilisation. Vérifiez s'il est rouillé ou endommagé. Le compresseur ne doit pas être mis en marche si le réservoir d'air comprimé sous pression est rouillé ou endommagé. Si vous détectez un dommage, veuillez contacter le service d'assistance technique.

Avant de commencer à travailler

Assurez-vous que l'outil électrique soit utilisé uniquement par des individus ayant connaissance du mode d'emploi.

Afin d'assurer que l'équipement est utilisé en toute sécurité, certaines précautions et procédures doivent être observées avant le démarrage :

- Vérifiez si la machine et les accessoires sont correctement montés et en bon état. En cas d'usure ou de dommages excessifs, remplacez les pièces et les accessoires. N'utilisez jamais de pièces ou d'accessoires endommagés ;
- Vérifiez s'il y a de mauvais alignement, des blocages ou des dommages aux pièces en rotation, ou toute autre condition qui pourrait affecter le bon fonctionnement du compresseur. Toutes les pièces mobiles doivent tourner doucement, sans bruits anormaux ;
- Assurez-vous que l'interrupteur est en position "arrêt" lorsque vous branchez le cordon d'alimentation. Si le bouton de commande marche/arrêt est endommagé ou ne permet pas de contrôler le fonctionnement du compresseur, il doit être réparé ou remplacé afin d'éviter un démarrage accidentel. N'utilisez pas l'appareil dont l'interrupteur ne s'allume et ne s'éteint pas correctement ;
- Retirez tout clé et outil de réglage ou de serrage avant de mettre en marche le compresseur. Une clé laissée sur une pièce rotative du compresseur peut causer des blessures ;
- Vérifiez si les dispositifs de sécurité sont en parfait état et fonctionnent correctement. Ne jamais utiliser l'outil électrique si les dispositifs de sécurité manquent, sont inhibées, endommagées ou usées ;
- Les dispositifs de sécurité et les pièces endommagées doivent être réparés ou remplacés par le service d'assistance technique.

Effectuez tous les réglages et les travaux nécessaires au montage correct de l'outil électrique, si vous avez des questions ou des difficultés, contactez votre distributeur officiel.

Au cours du travail

 Tenez les tiers le plus loin possible de la zone d'utilisation du compresseur. Ne travaillez jamais lorsque des animaux ou des personnes, en particulier des enfants, se trouvent dans la zone de danger.

Maintenez la zone de travail propre, organisée et bien éclairée (lumière de 250 à 300 lux), diminuant ainsi le risque d'accident.

Toujours portez des vêtements et équipement de protection individuelle. Le port d'une visière ou de lunettes, d'un masque anti-poussière, d'une protection auditive, de chaussures de sécurité antidérapantes, de vêtements à manches longues, de gants et d'un casque dans des conditions appropriées réduit le risque de blessure.

Toute personne qui entre dans la zone de travail doit porter un équipement de protection individuelle. Des fragments peuvent être projetés pendant l'utilisation de l'appareil et causer des blessures hors de la zone de travail directe.

Les vêtements utilisés pendant l'utilisation du compresseur doivent être adéquat, serré et fermé, par exemple, une combinaison de travail. Ne portez pas de vêtements amples ou de bijoux. Tenez les cheveux, les vêtements et les gants à l'écart des pièces en mouvement.

Les dispositifs de contrôle et de sécurité installés dans le compresseur ne doivent pas être enlevés ou inhibés.

Gardez toujours les protections des éléments rotatifs en place.

Veillez à ce que les ouïes d'aération ne soient pas obstruées pendant le fonctionnement. N'insérez pas d'objets dans les ouïes d'aération.

Pendant le fonctionnement du compresseur, certaines pièces et accessoires atteignent des températures élevées. Pour éviter les brûlures, ne touchez pas ces composants pendant l'utilisation.

Entretien et nettoyage



Débranchez le cordon d'alimentation de la prise de courant avant de commencer les travaux de nettoyage, de réglage, de réparation ou d'entretien.

Remplacez immédiatement les pièces usées ou endommagées afin que l'outil électrique soit toujours opérationnel et en bon état de fonctionnement.

Nettoyage :

Le compresseur doit être soigneusement nettoyé après chaque utilisation.

N'utilisez pas de produits de nettoyage agressifs. Ces produits peuvent endommager les plastiques et les métaux et compromettre la sécurité lors de l'utilisation de votre outil électrique.

Entretien :

Les travaux d'entretien ne doivent être effectués que comme décrit dans ce mode d'emploi, tous les autres travaux doivent être effectués par un distributeur officiel.

Gardez tous les boulons et écrous bien serrés afin que le compresseur soit en bon état de marche.

Si vous retirez des composants ou des dispositifs de sécurité pour des travaux de maintenance, ils doivent être remplacés immédiatement et correctement.

N'utilisez que des outils ou accessoires autorisés par la marque VITO pour ce compresseur ou des pièces techniquement identiques. Sinon, vous risquez de vous blesser ou d'endommager l'appareil. En cas de doute ou si vous n'avez pas les connaissances et les moyens nécessaires, vous devez contacter un distributeur officiel.

Assistance technique

Le compresseur doit être uniquement réparé par le service d'assistance technique de la marque, ou par un professionnel qualifié, uniquement avec pièces de rechange d'origine.

INSTRUCTIONS DE MONTAGE

Le compresseur doit être monté avec les roues et placé sur une surface horizontale et ferme, capable de supporter le poids et les vibrations pendant le fonctionnement. N'utilisez jamais le compresseur avec une inclinaison supérieure à 15°.

Si vous installez le compresseur dans une structure fixe en permanence, il est recommandé de placer des amortisseurs entre les supports du réservoir d'air et le sol. Le compresseur ne doit pas être fixé à la base directement par les supports du réservoir.

Le compresseur doit être installé dans une zone permettant une circulation d'air et la réalisation des travaux d'entretien avec facilité. Assurez-vous que les distances entre le compresseur et tout obstacle sont suffisantes pour réaliser ces tâches. Le compresseur doit être positionné à une distance d'au moins 50 cm de tout mur ou obstacle.

Évitez les tuyaux d'air et les rallonges électriques trop longs. Si possible, le compresseur doit être installé à proximité des équipements qui consommeront l'air comprimé.

Installez le compresseur dans un endroit propre, sec et bien ventilé. Ne l'installez jamais dans des endroits humides ou dans un endroit où il y a un risque d'être frappé par des projections d'eau.

Installez le compresseur dans un endroit à l'abri de poussière, de produits chimiques, de vapeurs, d'explosifs ou de gaz inflammables.

Roues et pieds en caoutchouc

Pieds en caoutchouc

1. Insérez le boulon de fixation des pieds en caoutchouc dans les trous des supports avant (8) du réservoir d'air comprimé (7) ;
2. Insérez les rondelles et les écrous sur les boulons de fixation ;
3. Serrez les écrous.

Roues fixes

1. Alignez les trous de la roue (1) et du support arrière. Insérez le boulon et serrez l'écrou.

Filtres à air

Les filtres à air ne viennent pas montés sur le compresseur.

Vissez les filtres à air (4) avant de démarrer le compresseur.

Raccordement des tuyauteries/ tuyaux d'air comprimé

Le compresseur permet de fournir de l'air comprimé grâce à 2 types de raccordement :

- Pour une installation fixe avec des tuyaux rigides, utilisez les sorties supérieures (2) du réservoir (7) :

1. Retirez le bouchon à l'aide d'une clé hexagonale ;
2. Serrez l'accessoire de raccordement de tuyauterie fixe.

Les sorties supérieures du réservoir d'air permettent l'utilisation de tuyaux de plus grand diamètre.

Il n'est pas possible de régler la pression de sortie (décharge).

- Vanne de sortie avec raccord rapide de tuyau (12) :
1. Insérez l'accessoire de raccordement du tuyau flexible des pistolets ou des outils à air comprimé dans les raccords rapides.

Ces vannes de sortie avec raccord rapide de tuyau permettent de régler la pression de sortie de l'air.

INSTRUCTIONS DE FONCTIONNEMENT

Le compresseur est un appareil largement utilisé dans les chantiers, les ateliers ou les industries. Il fournit de l'air comprimé pour le fonctionnement de divers équipements, tels que les pistolets de soufflage ou à peinture et les outils pneumatiques.

Lorsque vous travaillez avec le compresseur, vous devez tenir compte de certaines précautions et procédures d'utilisation :

- Ne touchez jamais la tête du cylindre, les ailettes de refroidissement ou les tuyaux d'air comprimé, car ces pièces atteignent des températures élevées pendant le fonctionnement. Après l'arrêt, attendez un peu que les pièces refroidissent ;
- Ne placez jamais d'objets inflammables ou d'objets en nylon et en tissu à proximité et/ou au-dessus du compresseur ;
- Les tuyaux attachés au compresseur doivent avoir des caractéristiques de débit d'air et de pression de services au moins égales aux spécifications techniques du compresseur ;
- Ne démarrez jamais le compresseur si le filtre à air n'est pas installé ;
- Ne jamais modifier la soupape de sécurité et le réservoir d'air ;
- S'il y a des robinets d'arrêt à tournant sphérique raccordés au réseau fixe, elles doivent être ouvertes lentement. N'ouvrez jamais le robinet d'arrêt à tournant sphérique rapidement car elle libère de l'énergie qui peut endommager l'équipement ou les outils ;
- Lorsque vous utilisez le compresseur pour des travaux de peinture, ne travaillez jamais à moins de 10 m du compresseur. Utilisez des tuyaux pour travailler à une distance de sécurité du compresseur ;
- Le compresseur ne peut être utilisé que dans des environnements avec une température comprise entre + 5 ° C et + 45 ° C.



Avant de démarrer le compresseur, assurez-vous que tous les composants sont correctement installés.

Démarrage et arrêt

Après le montage et installation des pièces et accessoires, le compresseur est prêt à fonctionner. La procédure de démarrage doit être effectuée immédiatement après l'installation du compresseur et dans l'ordre suivant :

1. Branchez le cordon d'alimentation ;
2. Tirez le l'interrupteur marche/arrêt d'urgence (14) vers le haut pour démarrer le moteur du compresseur ;
 - Le moteur du compresseur tournera jusqu'à ce que le réservoir d'air soit complètement rempli. Lorsque le réservoir atteint la pression maximale, définie sur le pressostat (15), le moteur s'arrête automatiquement.
 - Dès que le moteur s'arrête, l'air comprimé accumulé dans le tuyau entre la pompe du compresseur et le clapet anti-retour est relâchée. C'est la condition nécessaire pour éviter des difficultés de démarrage du moteur. Cela permet d'éviter les dommages au moteur et d'en prolonger la durée de vie.
3. Appuyez sur l'interrupteur marche/arrêt d'urgence pour arrêter le moteur et l'empêcher de démarrer automatiquement ;
4. Desserrez la vis de vidange du réservoir (10) pour vider l'eau condensée qui s'est accumulée à l'intérieur du réservoir ;
5. Une fois que toute l'eau condensée est sortie, resserrez la vis de vidange du réservoir ;
6. Raccordez les pistolets ou les outils à air comprimé à des vannes de sortie avec raccord rapide de tuyau (12) ;
7. Tirez l'interrupteur marche/arrêt d'urgence vers le haut pour que le compresseur soit prêt à démarrer ;
 - Lorsque le compresseur est mis en marche, si la pression dans le réservoir d'air est inférieure à la pression minimale définie sur le pressostat, le moteur démarre immédiatement.
8. Vérifiez l'absence de fuites d'air dans la tuyauterie ou les raccords. Si vous n'avez pas d'outils ou d'équipements reliés au compresseur ou dans le réseau de distribution et que le compresseur démarre systématiquement, il y a des fuites.

Pressostat et interrupteur marche/arrêt d'urgence

Le fonctionnement du compresseur est entièrement automatique et contrôlé par le pressostat (15). Le compresseur démarre lorsque la valeur de pression minimale (6bar) est atteinte et s'arrête lorsque la valeur de pression maximale est atteinte, à condition que l'interrupteur marche/arrêt d'urgence soit tiré vers le haut.

Les pressions minimales et maximales sont réglées en usine, ne les modifiez pas.

L'interrupteur marche/arrêt d'urgence attaché au pressostat arrête le compresseur quand l'utilisateur le souhaite ou en cas d'urgence.

Soupape de sécurité

La soupape de sécurité est réglée pour se déclencher en fonction de la pression admissible du réservoir d'air comprimé (7). Si, pour une raison quelconque, la pression admissible du réservoir est atteinte et que le moteur ne s'arrête pas, la soupape de sécurité doit s'ouvrir. Il n'est pas permis de régler la soupape de sécurité ou de retirer le joint en plastique.

Réglage de sortie des vannes de sortie avec raccord rapide de tuyau

La pression de sortie de l'air comprimé peut être réglée sur le régulateur de pression de sortie.

1. Pour régler la pression de sortie, tournez le régulateur de pression (11) dans le sens des aiguilles d'une montre pour augmenter la pression de sortie et dans le sens inverse des aiguilles d'une montre pour la diminuer.

Après chaque utilisation, dévisser la vis de vidange du réservoir pour purger le régulateur de pression.

INSTRUCTION D'ENTRETIEN ET NETTOYAGE

Avant de procéder à des tâches d'entretien ou de nettoyage, débranchez le cordon d'alimentation de la prise de courant, videz le réservoir d'air comprimé et laissez le compresseur refroidir, afin d'éviter tout démarrage accidentel et brûlures.

Vidange de l'eau condensée dans le réservoir d'air comprimé

Pour assurer une longue durée de vie au réservoir d'air comprimé, il est conseillé de purger l'eau condensée après chaque utilisation du compresseur, surtout lorsque celui-ci est utilisé dans des climats humides.

1. Dévissez la vis de vidange du réservoir (10) ;
2. Attendez que toute l'eau condensée accumulée se soit écoulée ;
3. Resserrez la vis de vidange.



L'eau condensée à l'intérieur du réservoir d'air comprimé contient des déchets d'huile. Éliminez l'eau condensée de manière écologique dans un point de collecte approprié.

Nettoyage du filtre à air

Le filtre à air (4) est un composant de protection dans l'admission d'air du compresseur. Il empêche l'aspiration de la poussière, de la saleté et des éléments qui compromettent le bon fonctionnement du compresseur. Il doit être nettoyé régulièrement. Un filtre à air bouché réduit considérablement la production d'air comprimé dans le compresseur.

1. Dévissez et retirez le couvercle du filtre ;
2. Retirez l'élément filtrant et soufflez avec de l'air comprimé jusqu'à ce qu'il soit complètement propre ;
3. Insérez l'élément filtrant et montez les composants restants dans l'ordre inverse du démontage.



L'utilisation du filtre à air ne garantit pas la qualité de l'air fourni par le compresseur. Cet air est impropre à la consommation humaine.

Nettoyage et stockage

Nettoyage

Après chaque utilisation, nettoyez tous les composants du compresseur. Essuyez la machine avec un chiffon propre et humide ou le soufflez avec de l'air comprimé à basse pression. Une manipulation soigneuse protège l'appareil électrique et prolonge la durée de vie.

Gardez le compresseur et ses ouïes d'aération propres. Nettoyez les ouïes d'aération régulièrement ou chaque fois qu'elles sont bouchées.

Stockage

Pour éviter toute démarrage accidentel, débranchez le cordon d'alimentation, videz le réservoir d'air comprimé et retirez tous les outils à air comprimé raccordés au compresseur.

Toujours que l'appareil n'étant pas utilisé, rangez-le dans un local sec et propre, à l'abri de vapeurs corrosives et hors de la portée des enfants.

PROTEÇÃO DO MEIO AMBIENTE



L'emballage a été fabriqué à partir de matières recyclables. Vous pouvez le jeter dans un point de collecte locale.



Ne jetez jamais les appareils électriques avec les ordures ménagères !

D'après la directive européenne 2012/19/CE concernant les déchets d'équipements électriques et électroniques et à sa transposition en droit national, les outils électriques usagés doivent être collectés séparément et remis aux points de collecte prévus à cet effet.

Les déchets tels que les huiles usagées, la graisse, les filtres et les pièces défectueux peuvent nuire aux humains, aux animaux et à l'environnement et doivent donc être éliminés ou recyclés de façon appropriée.

Vous pouvez obtenir des informations sur l'élimination du compresseur utilisé auprès des responsables du service environnement de votre commune.

SERVICE CLIENT

WhatsApp: +351 967 817 569

E-mail: support@vito-tools.com

PLAN D'ENTRETIEN

Action	Chaque jour	1er mois ou 20 heures	Tous les 3 mois ou 50 heures	Tous les 6 mois ou 500 heures	Chaque année ou 1000 heures
Nettoyage du moteur et contrôle du serrage des boulons et des écrous	✓				
Inspection des soupapes de sécurité et des clapets anti-retour	✓				
Vérification la condition des tuyaux, raccords et éventuelles fuites d'air	✓				
Contrôle de l'état du réservoir d'air comprimé	✓				
Vidange du réservoir	✓				
Inspection du filtre à air	✓				
Nettoyage le filtre à air		✓	✓ (1)		
Remplacement de l'élément filtrant du filtre à air				✓	
Contrôle et remplacement des soupapes de sécurité et des clapets					✓ (2)

(1) Effectuez de travaux d'entretien plus fréquemment lorsque l'appareil est utilisé dans des locaux très poussiéreux.

(2) Ces équipements doivent être entretenus par le personnel du service d'assistance technique, sauf si vous disposez des outils et des compétences mécaniques appropriés.

FOIRE AUX QUESTIONS/DÉPANNAGE

Question/Problème - Cause	Solution
<p>Le moteur ne démarre pas ou tourne trop lentement :</p> <ul style="list-style-type: none"> • Pas de tension d'alimentation ; • La tension d'alimentation est trop faible ; • La température est trop basse ; • Le pressostat est tombé en panne ; • Le moteur est tombé en panne ; 	<ul style="list-style-type: none"> • Vérifiez la fiche, la prise et le disjoncteur du circuit électrique ; • Évitez l'utilisation de rallonges électriques trop longues ; Utilisez une rallonge avec une section transversale suffisante ; • N'utilisez pas le compresseur lorsque la température extérieure est inférieure à +5°C ; • Réparez ou remplacez ; • Réparez ou remplacez ;
<p>Le compresseur tourne mais n'a pas une pression suffisante ou a une faible capacité de décharge d'air comprimé :</p> <ul style="list-style-type: none"> • Le filtre à air est bouché ; • Fuite dans la soupape de sécurité ou dans le clapet anti-retour ; • Fuite dans le tuyau d'air comprimé ; • Les joints sont endommagés ; • La vis de vidange du réservoir pour l'eau condensée a une fuite ; • Les segments et le cylindre sont endommagés ; 	<ul style="list-style-type: none"> • Nettoyez ou remplacez ; • Vérifiez et réparez les soupapes ; • Vérifiez ou réparez ; • Remplacer les joints endommagés ; • Serrez la vis à la main ; <p>Vérifiez le joint de la vis et remplacez-le si nécessaire ;</p> <ul style="list-style-type: none"> • Réparez ou remplacez ;
<p>Le compresseur s'arrête et la protection thermique se déclenche :</p> <ul style="list-style-type: none"> • Surchauffe du moteur ; • Les pièces en rotation sont bloquées ou endommagées, ce qui provoque la surchauffe du moteur ; 	<ul style="list-style-type: none"> • Laissez refroidir le compresseur, réarmez le bouton de déclenchement de la protection thermique et redémarrez le compresseur ; • Dégagez ou remplacez les pièces, appuyez sur le bouton de déclenchement de la protection thermique et redémarrez le compresseur ;
<p>Le compresseur fonctionne, la pression est affichée sur le manomètre, mais les outils à air comprimé ne fonctionnent pas :</p> <ul style="list-style-type: none"> • Il y a une fuite dans le tuyau d'air comprimé ; • Le raccord rapide de tuyau a des fuites ; • La pression réglée sur le régulateur de pression est trop basse ; 	<ul style="list-style-type: none"> • Vérifiez l'état du tuyau d'air comprimé et des outils. Remplacez-les si nécessaire ; • Vérifiez le raccord rapide du tuyau et remplacez-le si nécessaire ; • Augmentez la pression en tournant le régulateur ;
<p>Bruit ou vibrations anormaux :</p> <ul style="list-style-type: none"> • Les pièces ou les raccords sont desserrés ; • Présence de corps étrangers à l'intérieur du moteur ; • Les joints sont endommagés ; • Les pièces mobiles sont endommagées ; 	<ul style="list-style-type: none"> • Vérifiez ou resserrez ; • Vérifiez et nettoyez ; • Remplacez les joints endommagés ; • Réparez ou remplacez ;

Le compresseur démarre régulièrement à cause de la chute de pression dans le réservoir, sans qu'aucun outil ne soit raccordé ou débit du réseau de distribution d'air comprimé :

- Fuite d'air par les raccords ;

- Laissez le compresseur se réchauffer jusqu'à ce que la pression maximale soit atteinte, puis arrêtez le compresseur.

Si les fuites d'air ne sont pas audibles, répandez de l'eau avec du détergent sur tous les raccords.

Les fuites d'air seront mises en évidence par la formation de bulles d'air.

Serrez les raccords où il y a formation de bulles. Si le problème persiste, consultez votre service d'assistance technique ;

CERTIFICAT DE GARANTIE

La garantie de ce produit est conforme à la loi en vigueur à partir de la date d'achat. Vous devrez, pourtant, garder la preuve d'achat pendant cette période. La garantie englobe n'importe quel défaut de fabrication, du matériel ou de fonctionnement, ainsi que les pièces de rechange et les travaux nécessaires à sa réparation. Sont exclues de la garantie la mauvaise utilisation du produit, les éventuelles réparations réalisées par des personnes non autorisées (en dehors de l'assistance de la marque VITO), ainsi que n'importe quel dommage causé par l'utilisation de l'appareil.

DÉCLARATION DE CONFORMITÉ

Nous déclarons sous notre responsabilité exclusive que ce produit avec la dénomination COMPRESSEUR D'AIR SILENCIEUX SANS HUILE 50L 8 BAR 2CV et le code VICSOS50A est conforme aux normes et documents normatifs suivants : EN 60204-1:2018, EN 1012-1:2010, EN IEC 55014-1:2021, EN IEC 55014-2:2021, EN IEC 61000-3-2:2019+A1:2021, EN 61000-3-3:2013+A1:2019+A2:2021, IEC 62321-3-1 Edition 1.0:2013, IEC 62321-5 Edition 1.0:2013, IEC 62321-4 Edition 1.0:2013+A1:2017, IEC 62321-7-2 Edition 1.0:2017, IEC 62321-7-1 Edition 1.0:2015, IEC62321-8:2017, selon les dispositions des directives :

2006/42/CE – Directive relatives aux machines

2014/35/UE – Directive basse tension

2014/30/UE - Directive sur la compatibilité électromagnétique

2011/65/UE & (UE) 2015/863 – Directive RoHS

S. João de Ver,
30 novembre 2023

Central Lobão S. A.
Le technicien responsable
Hugo Santos



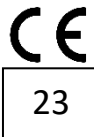

DECLARAÇÃO UE DE CONFORMIDADE

CENTRAL LOBÃO S.A.
 RUA DA GÂNDARA, 664
 4520-606 S. JOÃO DE VER VFR

Declara para os devidos efeitos que o artigo a seguir descrito:

DESCRIÇÃO	CÓDIGO
COMPRESSOR SEM OLEO SILENCIOSO 50LT 8 BAR 2CV	VICSS050A

Está de acordo com as seguintes normas ou documentos normativos: EN 60204-1:2018, EN 1012-1:2010, EN IEC 55014-1:2021, EN IEC 55014-2:2021, EN IEC 61000-3-2:2019+A1:2021, EN 61000-3-3:2013+A1:2019+A2:2021, IEC 62321-3-1 Edition 1.0:2013, IEC 62321-5 Edition 1.0:2013, IEC 62321-4 Edition 1.0:2013+A1:2017, IEC 62321-7-2 Edition 1.0:2017, IEC 62321-7-1 Edition 1.0:2015, IEC62321-8:2017, conforme as diretivas:

- Diretiva 2006/42/EC** – Diretiva de Máquinas
- Diretiva 2014/35/EU** – Diretiva de Baixa Tensão
- Diretiva 2014/30/EU** – Diretiva de Compatibilidade Eletromagnética
- Diretiva 2011/65/EU & (EU) 2015/863** – Diretiva RoHS

S. João de Ver, 30 de novembro de 2023

Central Lobão S.A.
 O Técnico Responsável
 Hugo Santos

Processo técnico compilado por: Hugo Santos



TOOLS FOR THE BRAVE

vito-tools.com



RUA DA GÂNDARA, 664
4520-606 S. JOÃO DE VER
STA. MARIA DA FEIRA - PORTUGAL

VICSOS50A_REV01_JUN24