

VITO

PRO POWER



VICRP12

PT CHAVE ROQUETE PNEUMÁTICA

ES LLAVE CARRACA NEUMÁTICA

EN AIR RATCHET WRENCH

FR CLÉ À CLIQUET PNEUMATIQUE

**MANUAL DE
INSTRUÇÕES**
MANUAL DE INSTRUCCIONES
INSTRUCTION MANUAL
MODE D'EMPLOI

ÍNDICE

PT

DESCRIÇÃO DA FERRAMENTA E CONTEÚDO DA EMBALAGEM	4
INTRUÇÕES GERAIS DE SEGURANÇA E UTILIZAÇÃO	6
Geral	6
Antes de começar a trabalhar	6
Durante o trabalho	7
Rede ar comprimido	8
Manutenção e limpeza	8
Assistência Técnica	8
INSTRUÇÕES DE MONTAGEM	9
Ligação da ferramenta à rede de ar comprimido	9
Montagem das chaves de caixa	9
INSTRUÇÕES DE FUNCIONAMENTO	9
Arranque e paragem	9
Sentido de rotação	9
INSTRUÇÕES DE MANUTENÇÃO E LIMPEZA	10
Lubrificação	10
Limpeza e armazenamento	10
PROTEÇÃO DO MEIO AMBIENTE	10
APOIO AO CLIENTE	10
PERGUNTAS FREQUENTES / RESOLUÇÃO DE PROBLEMAS	11
CERTIFICADO DE GARANTIA	11
DECLARAÇÃO DE CONFORMIDADE	11

ES

..... DESCRIPCIÓN DEL APARATO Y CONTENIDO DEL EMBALAJE	12
INSTRUCCIONES GENERALES DE SEGURIDAD Y UTILIZACIÓN	14
General	14
Antes de empezar a trabajar	14
Durante el trabajo	15
Red de aire comprimido	16
Mantenimiento y limpieza	16
Asistencia Técnica	16
INSTRUCCIONES DE MONTAJE	17
Conexión del aparato a la red de aire comprimido	17
Llaves de vaso	17
INSTRUCCIONES DE FUNCIONAMIENTO	17

Arranque y parada	17
Sentido de giro	17
INSTRUCCIONES DE MANTENIMIENTO Y LIMPIEZA	18
Lubrificación	18
Limpieza y almacenamiento	18
PROTECCIÓN DEL MEDIO AMBIENTE	18
ATENCIÓN AL CLIENTE	18
PERGUNTAS FRECUENTES / RESOLUCIÓN DE PROBLEMAS	19
CERTIFICADO DE GARANTÍA	19
DECLARACIÓN DE CONFORMIDAD	19

EN

APPLIANCE DESCRIPTION AND PACKAGING CONTENT	20
GENERAL SAFETY AND USE INSTRUCTIONS	22
General	22
Before you start operating	22
While operating	23
Compressed air line	24
Maintenance and cleaning	24
Technical assistance	24
ASSEMBLY INSTRUCTIONS	25
Connection to the compressed air line	25
Drive sockets	25
OPERATING INSTRUCTIONS	25
Start and stop	25
Direction of rotation	25
MAINTENANCE AND CLEANING INSTRUCTIONS	26
Lubrication	26
Cleaning and storage	26
ENVIRONMENTAL POLICY	26
CUSTOMER SERVICE	26
FREQUENTLY ASKED QUESTIONS/ TROUBLESHOOTING	27
WARRANTY CERTIFICATE	27
DECLARATION OF CONFORMITY	27

EN

DESCRIPTION DE L'OUTIL PNEUMATIQUE ET CONTENU DE L'EMBALLAGE	28
INSTRUCTIONS GÉNÉRALES DE SÉCURITÉ ET D'UTILISATION	30
Règles générales	30

Avant de commencer à travailler	30	PROTECTION DE L'ENVIRONNEMENT	34
Au cours du travail	31	SERVICE CLIENT	34
Réseau d'air comprimé	32	FOIRE AUX QUESTION/ DÉPANNAGE	35
Entretien et nettoyage	32	CERTIFICAT DE GARANTIE	35
Assistance technique.....	32	DÉCLARATION DE CONFORMITÉ.....	35
INSTRUCTIONS DE MONTAGE	33	DECLARAÇÃO DE CONFORMIDADE.....	36
Connexion de la clé à cliquet au réseau d'air comprimé	33		
Douilles	33		
INSTRUCTIONS DE FONCTIONNEMENT	33		
Démarrage et arrêt	33		
Sens de rotation	33		
INSTRUCTIONS D'ENTRETIEN ET NETTOYAGE.....	34		
Lubrification	34		
Nettoyage et stockage	34		

DESCRIÇÃO DA FERRAMENTA E CONTEÚDO DA EMBALAGEM

CHAVE ROQUETE PNEUMÁTICA 1/2" – VICRP12

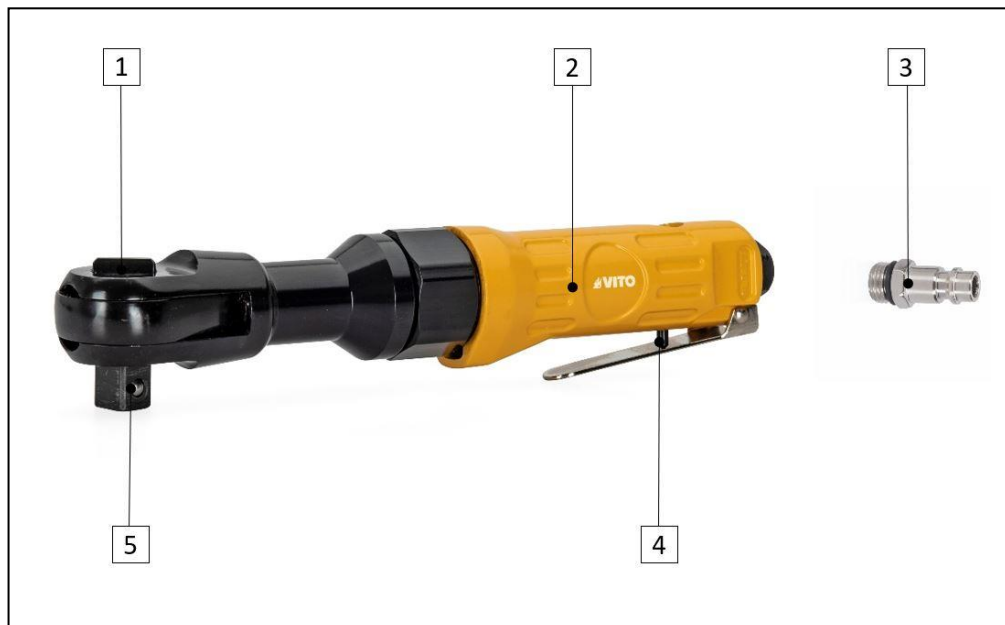









Lista de Componentes	
1	Seletor do sentido de rotação
2	Pega
3	Acessório de ligação para mangueira de ar comprimido
4	Interruptor "ON/OFF"
5	Porta ferramentas 1/2"

Especificações Técnicas	
Velocidade de rotação em vazio [rpm]:	160
Binário máximo [Nm]:	81
Pressão de ar máxima [bar]:	6.3
Consumo de ar [L/min]:	113
Encaixe de cabeça para chaves de caixa ["]:	1/2
Rosca de ligação da entrada de ar ["]:	1/4 (NPT)
Peso do produto [Kg]:	1.205
Dimensões do produto [mm]:	285 x 45 x 45

Conteúdo da Embalagem	
1	Chave de roquete VICRP12
1	Acessório de ligação para mangueira de ar comprimido
1	Manual de Instruções

Simbologia

-  Alerta de segurança ou chamada de atenção.
-  Para reduzir o risco de lesões, o utilizador deve ler o manual de instruções.
-  Proibição de fazer lume e de fumar.
-  Perigo de choques elétricos.
-  Duplo Isolamento.
-  Respeite a distância de segurança.
-  Embalagem de material reciclado.
-  Recolha separada de baterias e/ou ferramentas de ar comprimido.

INTRUÇÕES GERAIS DE SEGURANÇA E UTILIZAÇÃO

 Ao utilizar ferramentas de ar comprimido deve considerar determinadas medidas básicas de segurança, de modo a evitar acidentes pessoais e danos nos equipamentos.

 Leia sempre as instruções de segurança, funcionamento e manutenção antes de começar a utilizar a sua ferramenta. Guarde o manual de instruções para futuras consultas.

Geral

Estas medidas preventivas são imprescindíveis para a sua segurança, utilize a ferramenta sempre com cuidado, de forma responsável e tendo em consideração que o utilizador é responsável por eventuais acidentes causados a terceiros ou aos seus bens.

A ferramenta só pode ser utilizada por pessoas que tenham lido o manual de instruções e estejam familiarizadas com o manuseamento. Antes da primeira utilização, o utilizador deve ser instruído pelo vendedor ou por outra pessoa competente sobre a utilização da ferramenta, deve obter instruções adequadas e práticas.

O manual de instruções é parte integrante da ferramenta e tem que ser sempre fornecido.

Familiarize-se com os acessórios/equipamentos de ar comprimido ligados à ferramenta. O utilizador tem de saber, como parar rapidamente o compressor ou cortar a alimentação de ar comprimido à ferramenta.

Mantenha-se atento e use o bom senso enquanto trabalha com uma ferramenta de ar comprimido. Um momento de desatenção pode resultar em ferimentos graves.

Utilize a ferramenta só se estiver em boas condições físicas e psíquicas. Não utilize a ferramenta se estiver cansado ou sob o efeito de álcool, drogas ou medicamentos. Se sofrer de algum problema de saúde, informe-se junto do seu médico sobre a possibilidade de trabalhar com a ferramenta.

Nunca permita a utilização de ferramentas de ar comprimido por crianças, pessoas com capacidades físicas, sensoriais ou mentais limitadas, pessoas com falta de experiência e conhecimento do equipamento ou outras pessoas que não estejam familiarizadas com as instruções de utilização.

Não sobrecarregue a ferramenta, os equipamentos funcionam melhor e com mais segurança dentro dos limites indicados nas especificações técnicas.

Utilize a ferramenta adequada para cada tipo de trabalho, a utilização da ferramenta para fins diferentes do previsto e o uso inadequado de acessórios, podem resultar em situações perigosas.

 A ferramenta apenas pode ser utilizada conforme descrito neste manual de instruções. Não é permitida qualquer outra utilização, que possa ser perigosa e provoque ferimentos no utilizador ou danos na ferramenta.

Por motivos de segurança, é proibida qualquer alteração na ferramenta além da montagem de acessórios autorizados pelo fabricante. Qualquer alteração efetuada anula o direito à garantia.

Poderá obter informações sobre os acessórios autorizados junto do seu distribuidor oficial VITO.

Antes de começar a trabalhar

Certifique-se de que a ferramenta apenas é utilizada por pessoas familiarizadas com o manual de utilização.

Para garantir que trabalha com a ferramenta em segurança, antes da colocação em funcionamento deve ter alguns cuidados e procedimentos em consideração:

- Verifique se a pressão da rede de ar comprimido está de acordo com as especificações técnicas da ferramenta;
- Inspeccione a ferramenta antes de cada utilização. Verifique se os acessórios acoplados estão montados corretamente e em bom estado. Caso existam danos ou desgastes excessivos, substitua os acessórios;
- Verifique se todos os parafusos de fixação estão convenientemente apertados. É importante uma revisão regular de modo a garantir as questões de segurança e o rendimento da ferramenta;
- Remova qualquer chave ou ferramenta de ajuste antes de ligar a ferramenta. Uma chave presa no acessório rotativo pode resultar em ferimentos;
- Após a montagem dos acessórios e antes de utilizar a ferramenta numa peça, faça um ensaio à velocidade máxima sem carga durante algum tempo. Verifique se existem desalinhamentos nas peças móveis ou qualquer outra condição que possa afetar a operação da ferramenta. Verifique se todas as peças móveis rodam suavemente e sem ruídos anormais;

- Garanta que o interruptor “ON/OFF” não está pressionado enquanto efetua a ligação da ferramenta à rede de ar comprimido. Caso o interruptor esteja danificado ou não permita controlar o funcionamento da ferramenta, deve ser reparado ou substituído de modo a evitar o arranque involuntário da ferramenta.

Realize todos os ajustes e trabalhos necessários à correta montagem da ferramenta, caso tenha dúvidas ou dificuldades dirija-se ao seu distribuidor oficial.

Durante o trabalho

 Mantenha terceiros afastados da zona de operação da ferramenta. Nunca trabalhe enquanto estiverem animais ou pessoas, em particular crianças, na zona de risco.

Mantenha a área de trabalho limpa, organizada e bem iluminada (luminosidade de 250 a 300 lux), desta forma diminui o risco de acidentes.

Utilize sempre vestuário e equipamento de proteção pessoal. O uso de viseira ou óculos de proteção, máscara anti poeira, proteção auricular, calçado de segurança antiderrapante, roupa de manga comprida, luvas e capacete nas condições apropriadas, reduz o risco de lesões.

A roupa usada durante a utilização da máquina deve ser adequada, justa e fechada, por exemplo, um fato combinado. Não use roupa larga nem bijuteria. Mantenha o cabelo, a roupa e as luvas afastados das peças móveis.

Para evitar acidentes deve ter também em consideração as seguintes precauções e procedimentos:

- Utilize sempre ar comprimido limpo, seco e com uma pressão igual ou inferior às especificações técnicas da ferramenta;
- Nunca use oxigênio, dióxido de carbono ou gases combustíveis como fonte de energia para colocar a ferramenta em funcionamento;
- A velocidade nominal dos acessórios rotativos tem que ser, no mínimo, igual à velocidade máxima indicada nas especificações técnicas da ferramenta;
- Durante a utilização da ferramenta, coloque-se numa posição estável e mantenha sempre o equilíbrio. Segure a ferramenta firmemente, para garantir o funcionamento contínuo e suportar situações inesperadas, como o contragolpe;

- O contragolpe é uma reação súbita que acontece quando a ferramenta é ligada e quando o acessório rotativo fica preso ou é apertado. O contragolpe do acessório rotativo, faz com que a ferramenta seja forçada no sentido oposto à rotação do acessório rotativo.

- O contragolpe acontece devido ao uso incorreto da ferramenta ou procedimentos de trabalho não adequados aos trabalhos realizados. A perda do controlo da chave de roquete pode causar ferimentos graves. Para evitar o contragolpe, deve ter em conta as seguintes precauções:

- Coloque e mantenha o acessório rotativo na posição correta e bem apertado;

- Não posicione o seu corpo na área, para onde a ferramenta será projetada, em caso de contragolpe;

- Quando o acessório rotativo bloquear, desligue imediatamente a ferramenta.

- Para evitar o deslocamento ou projeção da peça de trabalho, utilize dispositivos de fixação ou uma bancada para garantir que efetua o trabalho em segurança;
- Nunca coloque as mãos perto do acessório rotativo, o acessório pode reverter sobre a sua mão. Mantenha as mãos afastadas dos acessórios rotativos;
- Certifique que as grelhas de ventilação não se encontram obstruídas durante o funcionamento. Não insira quaisquer objetos nas grelhas de ventilação;
- As chaves de caixa e a chave de roquete podem ficar demasiado quentes durante a operação. Evite tocar-lhes, podem provocar queimaduras;
- Certifique-se que não danifica circuitos elétricos, tubagens de gás e água, quando estiver a trabalhar com a ferramenta. Qualquer dano nestas instalações pode provocar incêndios, explosões, choques elétricos ou prejuízos materiais;
- Evite utilizar a ferramenta em superfícies revestidas com tintas que contenham chumbo ou outros materiais prejudiciais à saúde. O contato ou a inalação da poeira podem causar alergias reações e/ou doenças respiratórias.
- Materiais que contenham amianto não podem ser trabalhados. O amianto é cancerígeno.

Rede ar comprimido

Para garantir a utilização da ferramenta em segurança, facilitar as trocas de acessórios, otimizar o funcionamento da ferramenta e aumentar a vida útil desta, deve ter alguns cuidados e procedimentos em consideração:

- A pressão de ar que alimenta a ferramenta não deve ser superior à pressão máxima apresentada das especificações técnicas da ferramenta;
- A instalação de ar comprimido deve ter um filtro de linha com capacidade para regular a pressão de trabalho, eliminar partículas líquidas e sólidas e lubrificar a ferramenta. Assim mantém a ferramenta lubrificada e reduz o atrito no funcionamento;
- Drene o copo do regulador de pressão diariamente. A existência de água na instalação de ar comprimido pode provocar danos no mecanismo da ferramenta;
- A rede flexível de ar comprimido deve ser constituída por uma mangueira com diâmetro de 3/8";
- Nunca utilize mangueira de ar comprimido para puxar, transportar a ferramenta. Mangueiras danificadas aumentam o risco de acidentes e ferimentos;
- Mantenha a mangueira de ar comprimido afastada de fontes de calor, óleo, objetos cortantes e de acessórios rotativos. Se a mangueira estiver danificada, deve ser substituída;
- Verifique constantemente as mangueiras de ar comprimido e os acessórios de ligação para detetar e evitar fugas de ar;
- Para efetuar facilitar as operações de limpeza, ajuste, troca de acessórios, reparação ou manutenção, a mangueira flexível deve estar ligada a uma válvula de seccionamento que permita interromper o fornecimento de ar comprimido à ferramenta.

Manutenção e limpeza



Desconecte a ferramenta da rede de ar comprimido antes de efetuar qualquer tipo de limpeza, ajuste, troca de acessórios, reparação ou manutenção.

Limpeza:

Mantenha sempre a ferramenta limpa e seca. Efetue a limpeza de todos os componentes e acessórios da ferramenta após a utilização.

Mantenha a pega da ferramenta sempre isenta de óleos, lubrificantes ou gorduras.

Não utilize produtos de limpeza agressivos. Estes produtos podem danificar plásticos e metais, prejudicando o funcionamento seguro da sua ferramenta.

Trabalhos de manutenção:

Substitua imediatamente as peças gastas ou danificadas de modo a que a ferramenta esteja sempre operacional e em condições de funcionamento seguro.

Mantenha todas as porcas e parafusos bem apertados, para que a ferramenta esteja em condições de funcionar com segurança.

Apenas podem ser realizados trabalhos de manutenção descritos neste manual de instruções, todos os restantes trabalhos deverão ser executados por um distribuidor oficial.

Utilize apenas ferramentas ou acessórios acopláveis autorizados pela VITO para esta ferramenta ou peças tecnicamente idênticas. Caso contrário, poderão ocorrer ferimentos ou danos na ferramenta. Em caso de dúvidas ou se lhe faltarem os conhecimentos e meios necessários, deverá dirigir-se a um distribuidor oficial.

Assistência Técnica

A ferramenta deve ser reparada apenas pelo serviço de assistência técnica da marca, ou por pessoal qualificado, apenas com peças de substituição originais.

INSTRUÇÕES DE MONTAGEM**Ligação da ferramenta à rede de ar comprimido**

1. Retire a tampa de plástico da entrada de ar comprimido da ferramenta;
2. Insira e enrosque o acessório de ligação (3) na entrada de ar;
3. Insira o acessório de ligação na mangueira de ar comprimido.

Montagem das chaves de caixa

Nunca efetue a montagem ou troca das chaves de caixa com a chave de roquete em funcionamento. Desconecte sempre a ferramenta da rede de ar comprimido antes de efetuar estas operações.

1. Encaixe o acessório, certificando-se que fica bem fixo;
2. Para retirar, puxe o acessório.

INSTRUÇÕES DE FUNCIONAMENTO**Arranque e paragem**

Verifique a pressão de trabalho e regule de acordo com as especificações técnicas da ferramenta ($P_{m\acute{a}x} < 6.3 \text{ bar}$).

1. Para ligar a ferramenta pressione o interruptor "ON/OFF" (4);
2. Para desligar, solte o interruptor "ON/OFF".

Sentido de rotação

Não efetue a seleção do sentido de rotação, enquanto a chave de roquete estiver em funcionamento. Verifique sempre o sentido de rotação antes de iniciar a utilização.

1. Para selecionar o sentido de rotação utilize o seletor (1).
 - Para rotação no sentido horário, coloque o seletor na posição (F);
 - Para rotação no sentido anti-horário, coloque o seletor na posição (R).

INSTRUÇÕES DE MANUTENÇÃO E LIMPEZA



Antes de qualquer trabalho de manutenção ou de limpeza, desconecte a ferramenta da rede de ar comprimido.

Lubrificação

A ferramenta deve manter-se constantemente lubrificada de forma a garantir o melhor desempenho e a assegurar a vida útil prevista.

A lubrificação deve ser frequente, mas não excessiva. Apenas algumas gotas de óleo para ferramentas pneumáticas, em cada utilização, garantem o desempenho da ferramenta. O óleo adicionado lubrificará as peças internas.

A lubrificação pode ser efetuada automaticamente, através de um lubrificador de linha colocado na instalação de ar comprimido que alimenta a ferramenta ou de forma manual caso não exista este tipo de equipamento na instalação.

Caso a instalação de ar comprimido onde a ferramenta está conectada não tenha um lubrificador de linha, efetue a lubrificação manual, utilizando o procedimento indicado a seguir:

1. Desconecte a ferramenta da mangueira de ar comprimido;
2. Aplique algumas gotas de óleo, na entrada de ar, antes de cada uso ou a cada hora se a ferramenta estiver a ser usada em contínuo.

Utilize apenas óleo de ferramentas pneumáticas. Outros tipos de lubrificantes danificam as vedações da ferramenta.

Limpeza e armazenamento

Limpeza

Limpe a ferramenta após cada utilização. O manuseamento cuidadoso protege a ferramenta e aumenta a vida útil.

Armazenamento

Sempre que não estiver em uso, guarde a ferramenta num local seco, limpo, livre de vapores corrosivos e fora do alcance das crianças.

PROTEÇÃO DO MEIO AMBIENTE



A embalagem é composta por materiais recicláveis, que pode eliminar através dos pontos de reciclagem locais.



Nunca coloque máquinas de ar comprimido no lixo doméstico!

Os lixos como lubrificantes, filtros e peças de desgaste podem prejudicar os seres humanos, animais e meio ambiente, como tal, têm de ser devidamente eliminados ou reciclados.

Garanta que a ferramenta desativada é encaminhada e eliminada de uma forma compatível com o meio ambiente num centro de reciclagem.

Pode obter informações relativas à eliminação da ferramenta usado através dos responsáveis legais pela reciclagem no seu município.

APOIO AO CLIENTE

Tel.: +351 256 248 824 / 256 331 080

E-mail: sac.portugal@centrallobao.pt / sat@centrallobao.pt

Site: www.centrallobao.pt

PERGUNTAS FREQUENTES / RESOLUÇÃO DE PROBLEMAS

Pergunta/Problema - Causa	Solução
A ferramenta não liga: <ul style="list-style-type: none"> • O compressor está desligado; • Fuga no sistema de ar comprimido; 	<ul style="list-style-type: none"> • Ligar o compressor; • Reparar sistema de ar comprimido;
A ferramenta funciona de forma irregular: <ul style="list-style-type: none"> • O filtro de entrada de ar está entupido; 	<ul style="list-style-type: none"> • Limpar ou substituir o filtro de entrada de ar;

CERTIFICADO DE GARANTIA



A garantia desta máquina é de dois anos a partir da data de compra. Deverá, pois, guardar a prova de compra durante esse período de tempo. A garantia engloba qualquer defeito de fabrico, de material ou de funcionamento, assim como os sobressalentes e trabalhos necessários para a sua recuperação. Excluem-se da garantia a má utilização do produto, eventuais reparações efetuadas por pessoas não autorizadas (fora da assistência da marca VITO), assim como qualquer estrago causado pela utilização da mesma.

DECLARAÇÃO DE CONFORMIDADE

Declaramos sob nossa exclusiva responsabilidade que estes artigos com a designação CHAVE DE ROQUETE PNEUMÁTICA 1/2" com o código VICRP12 cumpre as seguintes normas ou documentos normativos: EN 11148-3:2012, AfPS GS 2014:01 PAK, conforme as determinações das diretivas:

Diretiva 2006/42/EC – Diretiva Máquinas

S. João de Ver,
30 de junho de 2021

Central Lobão S. A.
O Técnico Responsável
Hugo Santos

DESCRIPCIÓN DEL APARATO Y CONTENIDO DEL EMBALAJE

LLAVE DE CARRACA NEUMÁTICA 1/2" – VICRP12

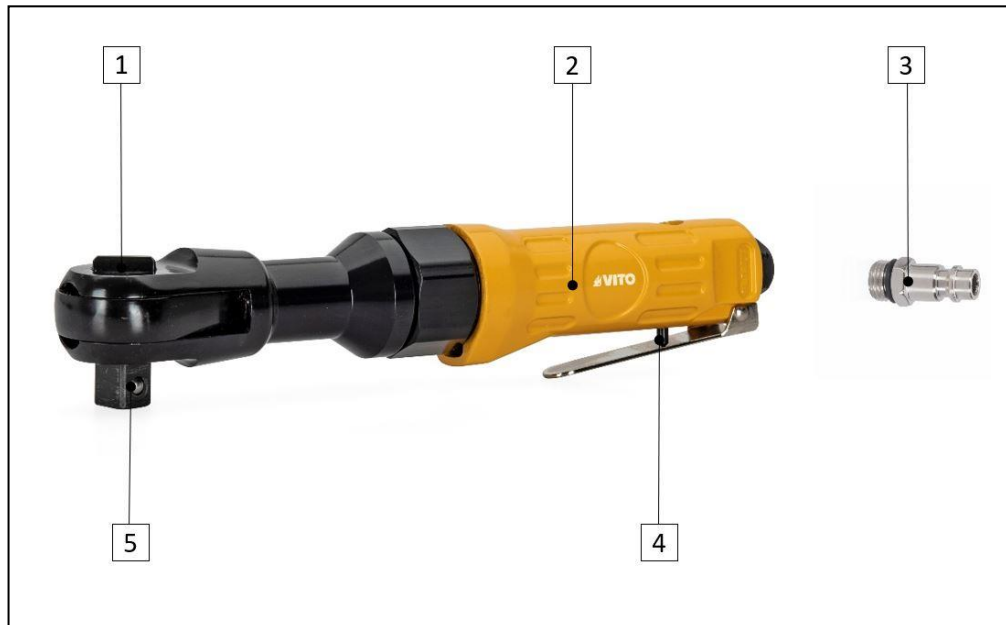

Lista de Componentes

1	Palanca inversora del sentido de giro
2	Empuñadura
3	Racor para manguera de aire comprimido
4	Interruptor encendido/apagado
5	Portaherramientas 1/2"

Datos técnicos

Velocidad de rotación en vacío [rpm]:	160
Par máximo [Nm]:	81
Presión de aire máxima [bar]:	6.3
Consumo de aire [L/min]:	113
Portaherramientas [“]:	1/2
Rosca de entrada de aire [“]:	1/4 (NPT)
Peso [Kg]:	1.205
Dimensiones [mm]:	285 x 45 x 45

Contenido del embalaje

1	Llave de carraca neumática VICRP12
1	Racor para manguera de aire comprimido
1	Manual de instrucciones

Simbología

Alerta de seguridad o llamada de atención.



Para reducir el riesgo de lesiones, el usuario debe leer el manual de instrucciones.



Prohibición de encender y fumar.



Peligro de descargas eléctricas.



Doble aislamiento



Respete la distancia de seguridad.



Embalaje de material reciclado.



Recogida separada de baterías y / o herramientas neumáticas.

INSTRUCCIONES GENERALES DE SEGURIDAD Y UTILIZACIÓN



Quando se utilizan herramientas neumáticas hay que tener en cuenta ciertas medidas de seguridad básicas para evitar daños personales y al aparato.



Siempre lea las instrucciones de seguridad, funcionamiento y mantenimiento antes de empezar a utilizar la herramienta neumática. Guarde el manual de instrucciones para futuras consultas.

General

Estas medidas preventivas son imprescindibles para su seguridad. Utilice la llave de carraca siempre con cuidado, consciente de la responsabilidad y teniendo en cuenta que el usuario es responsable de eventuales accidentes causados a terceros o a sus bienes.

La herramienta neumática sólo puede ser utilizada por personas que hayan leído el manual de instrucciones y estén familiarizadas con su manipulación. Antes de la primera utilización, el usuario debe ser instruido en el uso de la herramienta neumática por el distribuidor o por otra persona competente, y debe obtener instrucciones adecuadas y prácticas.

El manual de instrucciones es parte integrante del aparato y tiene que ser siempre suministrado.

Familiarícese con los accesorios/aparatos de aire comprimido conectados a la herramienta. El usuario debe saber cómo detener rápidamente el compresor o cortar el suministro de aire comprimido.

Manténgase atento y utilice la llave de carraca con criterio. Uno momento de desatención puede resultar en graves lesiones.

Utilice la herramienta neumática sólo si está en buenas condiciones físicas y psíquicas. Nunca utilice herramientas neumáticas si está cansado o bajo el efecto de alcohol, drogas o medicamentos. Si sufre algún problema de salud, consulte a su médico sobre la posibilidad de trabajar con la llave de carraca.

No permita la utilización de la llave de carraca por niños, personas con capacidades físicas, sensoriales o mentales limitadas, personas con falta de experiencia y conocimiento al respecto de la llave de carraca u otras personas que no estén familiarizadas con las instrucciones de uso.

No sobrecargue la llave de carraca, el aparato funciona mejor y más seguro dentro de los límites indicados en las especificaciones técnicas.

El uso de la llave de carraca neumática para fines distintos a los previstos, así como el uso inadecuado de los accesorios, puede dar lugar a situaciones peligrosas.



La llave de carraca solamente debe ser utilizado como detallado en este manual de instrucciones. No son permitidas otras utilizaciones que puedan ser peligrosas y que provoquen lesiones al utilizador o al aparato.

Por motivos de seguridad, se prohíbe cualquier cambio en la máquina además del montaje de accesorios autorizados por el fabricante. Cualquier cambio efectuado anula el derecho a la garantía.

Puede obtener información sobre los accesorios autorizados en su distribuidor oficial VITO.

Antes de empezar a trabajar

Asegúrese de que la herramienta neumática sólo sea utilizada por personas familiarizadas con el manual de usuario.

Para asegurarse de que trabaja con la herramienta neumática de forma segura, debe tener en cuenta algunas precauciones y procedimientos antes de ponerla en marcha:

- Compruebe que la presión de la red de aire comprimido cumple con las especificaciones técnicas del aparato;
- Inspeccione la llave de carraca antes de cada uso. Compruebe que los accesorios acoplados estén correctamente montados y en buenas condiciones. Si hay daños o desgaste excesivo, reemplace los accesorios;
- Compruebe que todos los tornillos de fijación estén bien apretados. Es importante comprobar regularmente para asegurar la seguridad y el rendimiento de la herramienta neumática;
- Retire cualquier tipo de llave de ajuste o apriete antes de encender la herramienta neumática. Una llave atascada en el accesorio rotativo puede producir herimientos;
- Después de montar los accesorios y antes de utilizar la llave de carraca, realice una prueba de funcionamiento a la máxima velocidad sin carga durante un breve periodo de tiempo. Compruebe si hay desalineación de las partes móviles o cualquier otra condición que pueda afectar al funcionamiento de la herramienta neumática. Compruebe si todas las partes móviles giran suavemente y sin ruidos anormales;

- Asegúrese de que el interruptor encendido/apagado no está pulsado mientras se conecta el aparato a la red de suministro de aire comprimido. Si el interruptor está dañado o no permite controlar el funcionamiento de la máquina, debe ser reparado o sustituido para evitar la puesta en marcha involuntaria de la máquina.

Realice todos los ajustes y trabajos necesarios para el correcto montaje de la herramienta neumática, si tiene dudas o dificultades diríjase a su distribuidor oficial.

Durante el trabajo



Mantenga a terceros alejados de la zona de operación. Nunca trabaje mientras estén animales o personas, en particular niños, en la zona de riesgo.

Mantenga el área de trabajo limpia, organizada y bien iluminada (250 a 300 lux), de esta forma disminuye el riesgo de accidentes.

Siempre utilice ropa y equipo de protección personal. El uso de mascarilla o gafas de protección, ropa con manga larga, calzado de seguridad, guantes, casco y protectores auriculares, en las condiciones apropiadas, reduce el riesgo de lesiones.

La ropa usada durante la utilización de la máquina debe ser adecuada, justa y cerrada, por ejemplo, mono de trabajo. No utilice ropa larga ni bisutería. Mantenga el pelo, la ropa y los guantes alejados de las piezas móviles.

Para evitar accidentes, también debes tener en cuenta las siguientes precauciones y procedimientos:

- Utilice siempre aire comprimido limpio y seco con una presión igual o inferior a las especificaciones técnicas;
- No utilice nunca oxígeno, dióxido de carbono o gases combustibles como fuente de energía para poner en marcha la llave de carraca;
- La velocidad nominal de la llave vaso debe ser equivalente a la velocidad máxima indicada en la tabla de datos técnicos de la llave de carraca;
- Mientras use la máquina, manténgase en una posición estable y mantenga siempre el equilibrio. Sujete la herramienta con ambas manos para asegurar un funcionamiento continuo y para soportar situaciones inesperadas, como el contragolpe;

- El contragolpe es una reacción súbita que ocurre cuando la herramienta es encendida y cuando el accesorio giratorio se atasca o se aprieta. El contragolpe del accesorio rotativo, hace que la herramienta sea forzada en el sentido opuesto a el giro del accesorio rotativo.
- El contragolpe ocurre debido al uso incorrecto del equipo o procedimientos de trabajo no adecuados a los trabajos realizados. La pérdida del control del aparato puede causar lesiones graves. Para evitar el contragolpe, debe tener en cuenta las siguientes precauciones:
 - Coloque y mantenga el accesorio rotativo en la posición correcta y apriételo firmemente;
 - No coloque su cuerpo en el área donde el aparato será proyectado, en caso de contragolpe;
 - Cuando el accesorio giratorio se atasque, apague inmediatamente la herramienta neumática.
- Para evitar el desplazamiento o la proyección de la pieza/objeto, utilice dispositivos de sujeción o un tornillo de banco para garantizar la seguridad del trabajo;
- No coloque las manos cercas del accesorio rotativo. Mantenga las manos alejadas;
- Asegúrese de que las ranuras de ventilación no se obstruyan durante el funcionamiento. No inserte ningún objeto en las ranuras de ventilación;
- Las llaves de vaso pueden calentarse demasiado durante el funcionamiento. Evite tocarlos, pueden causar quemaduras;
- Asegúrese que no dañe los circuitos eléctricos y las tuberías de gas y agua cuando trabaja con la herramienta neumática. Cualquier daño a estas instalaciones puede causar incendios, explosiones, descargas eléctricas o daños materiales;
- Evite utilizar la máquina en superficies recubiertas con pintura que contenga plomo u otros materiales perjudiciales para la salud. El contacto o la inhalación de polvo puede causar reacciones alérgicas y/o enfermedades respiratorias.
- Los materiales que contienen amianto no pueden ser trabajados. El amianto es cancerígeno.

Red de aire comprimido

Para garantizar un uso seguro de la herramienta neumática, facilitar el cambio de accesorios, optimizar el funcionamiento del aparato y prolongar su vida útil, deben tenerse en cuenta ciertas precauciones y procedimientos:

- La presión del aire que alimenta la herramienta neumática no debe superar la presión máxima indicada en las especificaciones técnicas;
- El sistema de aire comprimido debe contar con un filtro regulador lubricador capaz de regular la presión de trabajo, eliminar las partículas líquidas y sólidas y lubricar la herramienta. Esto mantiene la máquina lubricada y reduce la fricción en el funcionamiento;
- Vacíe el vaso del filtro regulador lubricador diariamente. El agua en el sistema de aire comprimido puede dañar el mecanismo;
- La red de aire comprimido debe consistir en una manguera de 3/8" de diámetro";
- No utilice nunca una manguera de aire comprimido para tirar, transportar la herramienta neumática. Las mangueras dañadas aumentan el riesgo de accidentes y lesiones;
- Mantenga la manguera de aire comprimido alejada de fuentes de calor, aceite, objetos afilados y accesorios giratorios. Si la manguera está dañada, debe ser cambiada;
- Compruebe constantemente las mangueras de aire comprimido y los racores para detectar y evitar fugas de aire;
- Para facilitar la limpieza, el ajuste, el cambio de accesorios, las reparaciones o el mantenimiento, la manguera debe conectarse a una válvula de corte que cortará el suministro de aire comprimido.

Mantenimiento y limpieza



Desconecte el suministro de aire comprimido antes de realizar cualquier limpieza, ajuste, cambio de accesorios, reparación o mantenimiento.

Limpieza:

Mantenga siempre el aparato limpio y seco. Limpie todos los componentes y accesorios del aparato después de su uso.

Mantenga siempre la empuñadura libre de aceites, lubricantes o grasas.

No utilice productos de limpieza agresivos. Estos productos pueden dañar los plásticos y metales, perjudicando el funcionamiento seguro de su herramienta neumática.

Mantenimiento:

Cambie inmediatamente las piezas desgastadas o dañadas para que la herramienta neumática esté siempre operativa y en condiciones de funcionamiento seguras.

Mantenga todos los tornillos y tuercas bien apretados para que la herramienta neumática esté en condiciones de trabajo seguras.

Sólo se pueden realizar los trabajos de mantenimiento descritos en estas instrucciones de uso, todos los demás trabajos deben ser realizados por un distribuidor oficial.

Utilice sólo herramientas o accesorios acoplables aprobados por VITO para esta herramienta neumática o piezas técnicamente idénticas. De lo contrario, pueden producirse lesiones o daños en la herramienta neumática. En caso de duda o si carece de los conocimientos y medios necesarios, debe ponerse en contacto con un distribuidor oficial.

Asistencia Técnica

La herramienta neumática sólo debe repararse por el servicio de asistencia técnica de la marca, o por personal cualificado y siempre con piezas de recambio originales.

INSTRUCCIONES DE MONTAJE**Conexión del aparato a la red de aire comprimido**

1. Saque el tapón de plástico de la entrada de aire comprimido;
2. Introduzca y enrosque el racor (3) en la entrada de aire;
3. Acople el racor en la manguera de aire comprimido.

Llaves de vaso

Nunca instale o cambie las llaves de vaso con el aparato en marcha. Corte el suministro de aire comprimido antes de realizar estas operaciones.

1. Monte la llave vaso, asegurándose de que está bien fija;
2. Para retirarla, basta tirar de ella.

INSTRUCCIONES DE FUNCIONAMIENTO**Arranque y parada**

Compruebe la presión de trabajo y ajústela de acuerdo con las especificaciones técnicas ($P_{m\acute{a}x} < 6.3 \text{ bar}$).

1. Para encender la llave de carraca, pulse el interruptor encendido/apagado (4);
2. Para apagar, suelte el interruptor encendido/apagado.

Sentido de giro

No cambie el sentido de giro mientras la llave de carraca está en marcha, puede causar graves daños a la llave de carraca. Compruebe s

iempre el sentido de giro antes de empezar a utilizar la llave de carraca.

1. Para seleccionar el sentido de giro utilice la palanca inversora del sentido de giro (1).
 - Para girar en el sentido de las agujas del reloj, ponga la palanca en la posición (F);
 - Para girar en sentido contrario a las agujas del reloj, coloque la palanca en la posición (R).

INSTRUCCIONES DE MANTENIMIENTO Y LIMPIEZA

Antes de realizar cualquier trabajo de mantenimiento o limpieza, corte el suministro de aire comprimido.

Lubricación

El aparato debe mantenerse constantemente lubricado para asegurar un rendimiento óptimo y garantizar la vida útil prevista.

La lubricación debe ser frecuente, pero no excesiva. Sólo unas gotas de aceite para herramientas neumáticas garantizarán un buen rendimiento. El aceite añadido lubricará las partes internas.

La lubricación puede realizarse de forma automática mediante un filtro regulador lubricador instalado en el circuito de aire comprimido que alimenta la herramienta neumática o de forma manual si no existe dicho componente en el circuito.

Si la red de aire comprimido a la que está conectada la herramienta neumática no dispone de un filtro regulador lubricado, realice la lubricación manual siguiendo el procedimiento que se indica a continuación:

1. Desconecte la manguera de aire comprimido;
2. Vierta unas gotas de aceite en la entrada de aire antes de cada uso, o cada hora si la herramienta neumática se utiliza continuamente.

Utilice únicamente aceite para herramientas neumáticas. Otros tipos de lubricantes dañarán las juntas de las herramientas.

Limpieza y almacenamiento**Limpieza**

Limpie el aparato después de cada uso. El manejo cuidadoso protege la llave de carraca y aumenta su vida útil.

Almacenamiento

Siempre que no se utilice, guarde la llave de carraca en un lugar seco y limpio, libre de vapores corrosivos y fuera del alcance de los niños.

PROTECCIÓN DEL MEDIO AMBIENTE

El embalaje se hace de materiales reciclables, que puede eliminar a través de los puntos de reciclaje locales.



¡Nunca coloque ningún tipo de herramienta neumática en la basura doméstica!

Los residuos como los lubricantes, los filtros y las piezas desgastadas pueden perjudicar a las personas, los animales y el medio ambiente, por lo que deben eliminarse o reciclarse adecuadamente.

Asegúrese de que el aparato desactivado se elimine de forma respetuosa con el medio ambiente en un punto de reciclaje.

Puede obtener información sobre la eliminación del aparato a través del responsable de reciclaje de su ciudad.

ATENCIÓN AL CLIENTE

Tel.: +34 910 916 155

E-mail: sac.espana@centrallobao.pt

Sitio web : www.centrallobao.pt

PREGUNTAS FRECUENTES / RESOLUCIÓN DE PROBLEMAS

Pregunta/Problema - Causa	Solución
La llave de carraca no se enciende: <ul style="list-style-type: none"> • El compresor está apagado; • Fuga en el sistema de aire comprimido; 	<ul style="list-style-type: none"> • Encender el compresor; • Reparar el sistema de aire comprimido;
El aparato funciona de forma irregular: <ul style="list-style-type: none"> • El filtro de entrada de aire está obstruido; 	<ul style="list-style-type: none"> • Limpiar o cambiar el filtro de entrada de aire;

CERTIFICADO DE GARANTÍA



La garantía de esta máquina es de dos años a partir de la fecha de compra. Por lo tanto, debe guardar el comprobante de compra durante ese período de tiempo. La garantía cubre cualquier defecto de fabricación, material o funcionamiento, así como los repuestos y el trabajo necesario para su recuperación. El mal uso del producto, las reparaciones realizadas por personas no autorizadas (fuera de la asistencia de la marca VITO) así como los daños causados por su uso están excluidos de la garantía.

DECLARACIÓN DE CONFORMIDAD

Declaramos bajo nuestra exclusiva responsabilidad que este producto con la designación LLAVE DE CARRACA NEUMÁTICA 1/2" con la referencia VICRP12 cumple con las siguientes normas o documentos normativos: EN 11148-3:2012, AfPS GS 2014:01 PAK, según las determinaciones de las directivas:

2006/42/CE - Directiva de Máquinas

S. João de Ver,
30 de junio de 2021

Central Lobão S. A.
El técnico encargado
Hugo Santos

APPLIANCE DESCRIPTION AND PACKAGING CONTENT

1/2" AIR RATCHET WRENCH – VICRP12

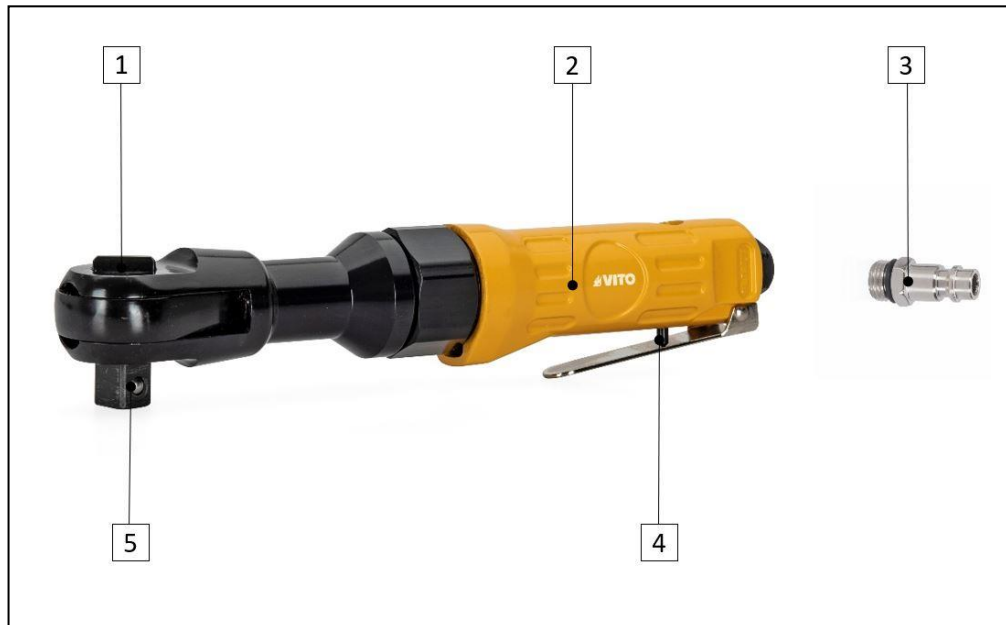

Component's list

1	Forward/reverse lever
2	Handle
3	Air hose coupling
4	ON/OFF switch
5	1/2" Square drive

Technical data

No-load speed [rpm]:	160
Maximum torque [Nm]:	81
Maximum air pressure [bar]:	6.3
Air consumption [L/min]:	113
Square drive ["]:	1/2
Air inlet thread ["]:	1/4 (NPT)
Weight [Kg]:	1.205
Dimensions [mm]:	285 x 45 x 45

Packaging content

1	Air ratchet wrench VICRP12
1	Air hose coupling
1	Instruction manual

Symbols

Security alert or warning.



To reduce the risk of injury, user must read the instruction manual.



No smoking and open flames.



Electric shock hazard.



Double insulation.



Respect the safety distance.



Packaging made from recycled materials.



Batteries or air tools should not be disposed of together with household waste.

GENERAL SAFETY AND USE INSTRUCTIONS



While operating pneumatic tools you should take into account basic safety precautions to avoid the risk of fire, electric shock and personal injury.



Always read the safety, operating and maintenance instructions before you start using your appliance. Keep the instruction manual for future reference.

General

It is your responsibility to follow these preventive measures in order to ensure your own safety. Always operate the pneumatic air ratchet wrench carefully and responsibly. In using the appliance, you accept full responsibility for any accidents caused to third parties or their goods during its use.

The air ratchet wrench may only be used by people who have read the instruction manual and are familiar with its handling. Before operating the air ratchet wrench for the first time, users should be instructed by the seller or any other qualified person on how to use it. Users must ensure they are instructed adequately and practically.

The instruction manual is considered an integral part of the apparatus and must always be made available alongside the product.

Familiarise yourself with the compressed air accessories/equipment coupled to the air ratchet wrench. The user must know how to quickly stop the compressor or cut off the compressed air supply.

Stay alert and use common sense while operating a pneumatic tool. A moment of inattention can result in serious injury.

Do not operate the pneumatic air ratchet wrench if you are not both physically and mentally well. Do not operate it while you are tired or under the influence of medication, drugs or alcohol. If you have a health problem, ask your doctor if it is safe for you to use the air ratchet wrench before doing so.

Never allow the air ratchet wrench to be operated by children, individuals with limited physical, sensory or mental abilities, individuals with lack of experience and knowledge of the appliance, or others unfamiliar with the use instructions.

Do not overload the appliance, it runs better and efficiently within its limits indicated in the technical data table.

Use it properly for each type of work. Using this appliance for purposes other than the intended may result in hazardous situations.



The air ratchet wrench may only be used as stated in this instruction manual. Any other use, which may be dangerous and may cause injury to the user or damage to the pneumatic tool, is not permitted.

For safety reasons, any alteration to the air ratchet wrench other than installing accessories specifically authorized by the manufacturer, is prohibited. The warranty on your air ratchet wrench will be voided if you alter it in any way.

You may get information on authorized accessories from your official VITO dealer.

Before you start operating

Individuals who have not read the instruction manual and are not familiarized with how to operate the air ratchet wrench must not use it.

To ensure that you work with the pneumatic tool safely, you should take into account a few precautions and procedures before start-up:

- Check that the pressure of the compressed air line complies with the technical specifications of the appliance;
- Inspect the air ratchet wrench before each use. Check that the attachments are installed correctly and are in good condition. In case there is excessive damage or wear, replace them.
- Check that all bolts are properly tightened. Regular inspection is important to ensure the safety issues and good performances of the pneumatic tool;
- Remove any adjusting key or wrench before turning the pneumatic tool on. A wrench or a key left attached to a rotating part may result in personal injury.
- After the assembling the attachments and before using the air tool, test it at full speed with no load for a while. Check for moving parts misalignment or any other condition that may affect the air ratchet wrench operation. Check that all moving parts run smoothly, without abnormal noises;

- Ensure that the ON/OFF switch is not pressed while connecting the appliance to the compressed air supply. If the ON/OFF switch is damaged or does not allow the operation of the pneumatic tool to be controlled, it must be repaired or replaced in order to prevent any unintentional start.

Perform all adjustments and work necessary for the correct assembly of the air ratchet wrench. If you have any questions or difficulties, contact your official distributor.

While operating

 Keep third parties away from the pneumatic tool's area of operation. Never work while animals or people, especially children, are in the danger zone.

Keep the work area clean, organized and well lit (250 to 300 lux light), thus decreasing the risk of accidents.

Always wear personal protective equipment and clothing. Wearing a visor or goggles, dust mask, hearing protection, anti-slip safety shoes, long-sleeved clothing, gloves and helmet properly reduces the risk of injury.

Clothing worn during the appliance operation must be adequate, tight and closed, for example, a work boiler suit. Do not wear loose clothing or jewelry. Keep hair, clothing and gloves away from rotating parts.

The following precautions and procedures should also be followed to avoid accidents:

- Always use clean, dry compressed air with a pressure equal to or lower than the pressure indicated on the technical data table;
- Never use oxygen, carbon dioxide or combustible gases as a source of energy to start the device;
- The rotating attachments' speed of the air ratchet wrench must be at least equal to the maximum speed stated in the technical specifications;
- When operating the air ratchet wrench, adopt a stable position and always keep your balance. Hold the appliance firmly to ensure continuous operation and withstand unexpected situations, such as kickback;

- The kickback is a sudden reaction that happens when the pneumatic tool is switched on and the rotating accessory gets jammed. The rotating accessory kickback forces the pneumatic tool to rotate in the opposite direction to the rotation of the accessory;

- The kickback occurs due to an incorrect use of the pneumatic tool or due to an improper working procedure which can cause serious injuries to the user. Loss of control can result in serious injury. To avoid the kickback, the following precautions must be considered:

- Place/keep the drive socket in a correct and stable position;
- Do not position your body in the area where pneumatic tool will move if kickback occurs;
- When the drive socket gets jammed, switch off the appliance immediately.
- To avoid displacements or projections use fixing devices or a bench vice to ensure a safe performance;
- Never put your hands near the rotating attachment. Keep your hands away from the rotating parts;
- Make sure that the ventilation slots are not clogged. Do not insert any objects over the ventilation slots;
- The drive sockets and air ratchet wrench itself may become too hot during operation. Avoid touching them, they can cause severe burns;
- Make sure that you don't damage the electrical circuits, gas and water pipes when operating the equipment. Any damage to these installations can cause fire, explosion, electric shock or property damage;
- Avoid using the air ratchet wrench on surfaces coated with paints containing lead or other materials harmful to health. Any contact or inhalation of dust may cause allergic reactions and / or breathing disorders.
- Materials containing asbestos cannot be worked. Asbestos is carcinogenic.

Compressed air line

To ensure that the air ratchet wrench is used in a safe way, to make it easier to change attachments, to optimise the operation of the appliance and to extend its service life, certain precautions and procedures must be considered such as:

- The air pressure supplying the appliance must not exceed the maximum pressure given in the technical specifications;
- The compressed air system must have a filter capable of regulating the working pressure, eliminating liquid and solid particles and lubricating the appliance. This keeps the appliance lubricated and reduces friction;
- Drain the pressure regulator cup daily. The presence of water in the compressed air system can cause damage to the appliance mechanism;
- The compressed air line shall be composed of a 3/8" diameter hose;
- Never use a compressed air hose for pulling, transporting the pneumatic tool. Damaged hoses increase the risk of accidents and injuries;
- Keep the air hose away from heat sources, oil, sharp objects and rotating parts. If the air hose is damaged, it should be replaced;
- Constantly check the condition of air hoses and couplings to detect and prevent air leaks;
- To ease cleaning, adjustment, changing of attachments, servicing or maintenance, the air hose should be connected to a shutoff valve to shut off the compressed air supply to the appliance.

Maintenance and cleaning



Disconnect the tool from the compressed air system before performing any type of cleaning, adjustment, change of attachments, repair or maintenance.

Cleaning:

Always keep the air ratchet wrench clean and dry. Clean all air ratchet wrench's components and accessories after operation.

Always keep air ratchet wrench free from oils, lubricants or grease.

Do not use aggressive cleaning products. These products may damage plastics and metals, compromising the safe operation of the pneumatic tool.

Maintenance:

Replace worn out or damaged parts immediately, so that the pneumatic tool is always in a safe operating condition.

Keep all bolts well tightened in order to ensure a safe operation.

Only maintenance works described in this instruction manual may be carried out; all other works must be performed by an official dealer.

Use only VITO-approved tools and attachable accessories for this appliance or technically identical parts. Failure to do so may result in personal injuries or damages to the air ratchet wrench. If in doubt, if you lack knowledge or resources, you should contact an official distributor.

Technical assistance

The air ratchet wrench should only be serviced by the brand's technical assistance center, or other qualified personnel, replacing any necessary parts with original ones.

ASSEMBLY INSTRUCTIONS**Connection to the compressed air line**

1. Remove the plastic cap from the compressed air inlet;
2. Insert and tighten the air hose coupling (3) into the air inlet;
3. Attach the coupling to the air hose.

Drive sockets

 Never insert or change the drive sockets while the appliance is running. Always disconnect the appliance from the compressed air supply before doing this.

1. Fit the drive sockets, making sure it is properly fixed;
2. To remove, pull out the drive socket.

OPERATING INSTRUCTIONS**Start and stop**

 Check the working pressure and adjust in accordance with the technical data ($P_{max} < 6.3$ bar).

1. To switch the pneumatic tool on, press the "ON/OFF" switch (4);
2. To switch off, release the "ON/OFF" switch.

Direction of rotation

 Do not change the direction of rotation while the air ratchet wrench is running, it can cause serious damage to the appliance. Always check the direction of rotation before you start operating it.

1. To select the direction of rotation, use the forward/reverse lever (1).
 - For clockwise rotation, set the lever to the (F) position;
 - For counter clockwise rotation, set the lever to the (R) position.

MAINTENANCE AND CLEANING INSTRUCTIONS



Disconnect the air ratchet wrench from the compressed air line before performing any maintenance and cleaning task.

Lubrication

The device must be kept constantly lubricated to ensure the best performance and to ensure the expected service life.

Greasing should be frequent, but not excessive. Just a few drops of oil for pneumatic tools, after each use are enough. The oil will lubricate the internal parts.

Lubrication can be carried out automatically by means of an air filter regulator lubricator fitted in the compressed air system supplying the appliance or manually if there is no such component.

If the compressed air system to which the air ratchet wrench is connected does not have an air filter regulator lubricator, carry out manual lubrication following the procedure given below:

1. Disconnect the appliance from the air hose;
2. Add a few drops of oil, at the air inlet, before each use or every hour if the appliance is used continuously.

Use only air tool oil. Other types of lubricants will damage the gaskets.

Cleaning and storage

Cleaning

Clean the appliance after each use. Careful handling protects the pneumatic tool and extends its service life.

Storage

When not in use, store the air ratchet wrench in a dry, clean place, free of corrosive smoke and out of children's reach.

ENVIRONMENTAL POLICY



The packaging is made up of recyclable materials, which you can dispose on local recycling points.



Never dispose of air tools with your household waste!

Waste such as lubricants, filters and worn parts can harm humans, animals and the environment, so they must be properly disposed of or recycled.

Make sure that the deactivated appliance is disposed of in an environmentally friendly way at a recycling point.

You can get information regarding the disposal of the appliance through the person in charge for recycling in your city.

CUSTOMER SERVICE

Tel.: +351 256 248 826

E-mail: international@centrallobao.pt

Site web: www.centrallobao.pt

FREQUENTLY ASKED QUESTIONS/ TROUBLESHOOTING

Question/Problem - Cause	Solution
The appliance does not switch on: <ul style="list-style-type: none"> • The compressor is switched off; • Leaks in the compressed air supply system; 	<ul style="list-style-type: none"> • Switch on the compressor; • Repair compressed air supply system;
The appliance runs irregularly: <ul style="list-style-type: none"> • The air inlet filter is clogged; 	<ul style="list-style-type: none"> • Clean or change the air inlet filter;

WARRANTY CERTIFICATE



The warranty of this air ratchet wrench is two years from the date of purchase. You should, therefore, keep your proof of purchase during this period. The warranty covers any manufacturing defect in material or operation, as well as parts and work needed for their recovery.

Excluded from the warranty are the misuse of the product, any repairs carried out by unauthorized individuals (outside the service center of the brand VITO) as well as any damage caused by the use of it.

DECLARATION OF CONFORMITY

We declare, under our sole responsibility, that the product labelled 1/2" AIR RATCHET WRENCH with code VICRP12 complies with the following standards or normative documents: EN 11148-3:2012, AfPS GS 2014:01 PAK, as defined by:

2006/42/EC - The Machinery Directive

S. João de Ver,
30th june 2021

Central Lobão S. A.
Technical supervisor
Hugo Santos

DESCRIPTION DE L'OUTIL PNEUMATIQUE ET CONTENU DE L'EMBALLAGE

CLÉ À CLIQUET PNEUMATIQUE 1/2" – VICRP12

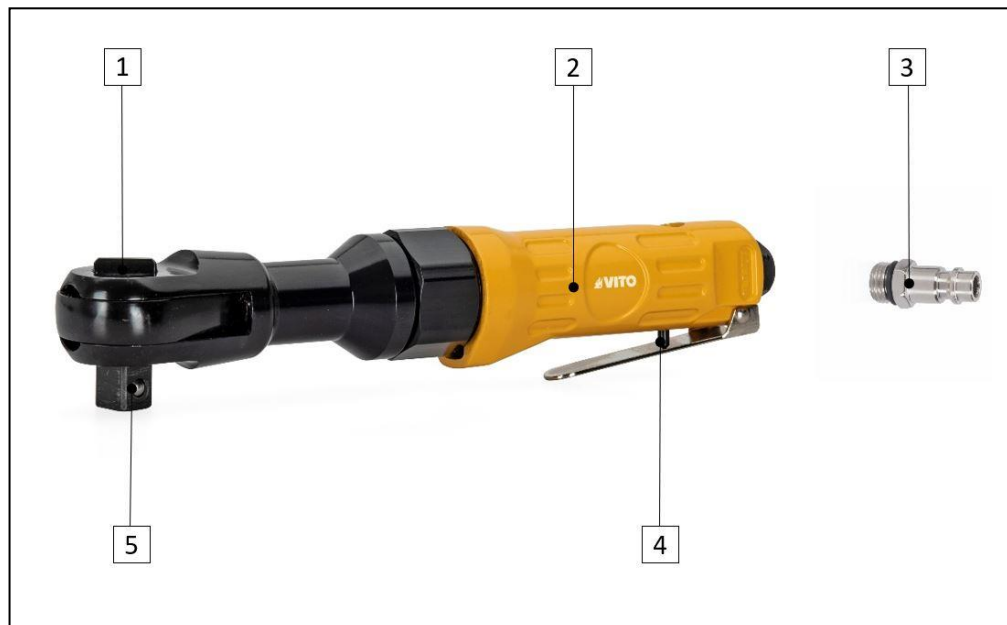









Liste de composants	
1	Inverseur du sens de rotation
2	Poignée
3	Raccord rapide pour tuyau d'air comprimé
4	Interrupteur marche/arrêt
5	Porte-outils 1/2"

Données techniques	
Vitesse de rotation à vide [tpm] :	160
Couple maximum [Nm] :	81
Pression d'air maximale [bar] :	6.3
Consommation d'air [L/min] :	113
Porte-outils ["] :	1/2
Filetage d'entrée d'air ["] :	1/4 (NPT)
Poids [kg] :	1.205
Dimensions [mm] :	285 x 45 x 45

Contenu de l'emballage	
1	Clé à cliquet pneumatique VICRP12
1	Raccord rapide pour tuyau d'air comprimé
1	Mode d'emploi

Symboles

-  Avertissements liés à la sécurité ou remarques importantes.
-  Pour éviter tout risques de dommages, l'utilisateur est prié de lire le mode d'emploi.
-  Interdiction de faire du feu et fumer.
-  Risque d'électrocution.
-  Double isolation.
-  Respectez la distance de sécurité.
-  Emballage fabriqué à partir de matériaux recyclés.
-  Collecte séparée des batteries et/ou des outils pneumatiques.

INSTRUCTIONS GÉNÉRALES DE SÉCURITÉ ET D'UTILISATION

 Lors de l'utilisation des outils pneumatiques, certaines mesures de sécurité de base doivent être respectées, afin d'éviter les blessures corporelles et des dommages à l'appareil.

 Lisez toujours les consignes de sécurité, le mode d'emploi et les conseils d'entretien avant de commencer à utiliser votre clé à cliquet pneumatique. Veillez à conserver ce mode d'emploi pour toute référence ultérieure.

Règles générales

Ces mesures préventives sont indispensables pour votre sécurité, utilisez toujours la clé à cliquet pneumatique avec précaution, de manière responsable et en tenant compte du fait que l'utilisateur est responsable de tout accident causé à des tiers ou à leurs biens.

L'outil pneumatique ne doit être utilisé que par des individus qui ont lu le mode d'emploi et qui se sont familiarisés avec le maniement de la clé à cliquet pneumatique. Avant la première utilisation, l'utilisateur doit être instruit par le revendeur ou toute autre personne compétente sur l'utilisation de la clé à cliquet pneumatique et doit avoir reçu des instructions appropriées et pratiques.

Le mode d'emploi fait partie intégrante de l'outil pneumatique et doit toujours être fourni.

Familiarisez-vous avec les accessoires/équipements d'air comprimé connectés à l'appareil. L'utilisateur doit savoir comment arrêter rapidement le compresseur ou couper l'alimentation en air comprimé.

Soyez vigilant et faites preuve de bon sens lorsque vous travaillez avec un outil pneumatique. Un moment d'inattention peut causer des blessures graves.

N'utilisez l'appareil que si vous vous trouvez en bonne condition physique et mentale. N'utilisez pas l'outil pneumatique lorsque vous êtes fatigué ou sous l'influence de l'alcool, de drogues ou de médicaments. Si vous souffrez d'un problème de santé, demandez l'avis à votre médecin avant d'utiliser cette clé à cliquet.

Ne jamais laisser des enfants, des personnes ayant des capacités physiques, sensorielles ou mentales limitées, des personnes inexpérimentées et qui ne sont pas familiarisées utiliser cet outil pneumatique ou encore des personnes qui ne connaissent les consignes d'utilisation.

Ne surchargez pas l'appareil, il fonctionne mieux et de manière plus efficace dans les limites indiquées dans les spécifications techniques.

L'utilisation de l'appareil à des fins autres que celles prévues et l'utilisation incorrecte des accessoires peuvent entraîner des situations dangereuses.

 L'outil pneumatique ne doit être utilisé que de la façon décrite dans ce mode d'emploi. Toute autre utilisation pouvant être dangereuse et pouvant causer des blessures à l'utilisateur ou endommager l'outil pneumatique est interdit.

Pour des raisons de sécurité, toute modification de l'appareil autre que le montage des accessoires autorisés par le fabricant est aussi interdit. Toute modification effectuée annulera le droit à la garantie.

Vous pourrez obtenir des informations sur les accessoires autorisés auprès de votre revendeur officiel VITO.

Avant de commencer à travailler

Assurez-vous que l'outil pneumatique soit utilisé uniquement par des individus qui ont lu le mode d'emploi.

Afin d'assurer que l'équipement est utilisé en toute sécurité, certaines précautions et procédures doivent être observées avant le démarrage :

- Vérifiez que la pression du réseau d'air comprimé est conforme aux spécifications techniques ;
- Inspectez l'outil pneumatique avant chaque utilisation. Vérifiez que les accessoires sont montés correctement et en bon état. En cas d'usure excessif, remplacez-les ;
- Vérifiez que toutes les boulons sont bien serrés. Un contrôle régulier est important afin de garantir la sécurité et la performance de l'outil pneumatique ;
- Retirez tout clé et outil de serrage avant de mettre en marche la clé à cliquet pneumatique. Une clé laissée sur une partie rotative de l'outil peut causer des blessures.
- Après avoir monté les accessoires et avant d'utiliser l'outil pneumatique, testez-le à vide à pleine vitesse pendant un certain temps. Vérifiez le mauvais alignement de pièces mobiles ou toute autre condition susceptible d'affecter le bon fonctionnement de l'outil pneumatique. Vérifiez que toutes les pièces mobiles tournent doucement et sans bruits anormaux.

- Veillez à ne pas appuyer sur l'interrupteur marche/arrêt lorsque vous raccordez la clé à cliquet pneumatique au réseau d'alimentation en air comprimé. Si l'interrupteur marche/arrêt est endommagé ou ne permet pas de contrôler le fonctionnement de l'appareil, il doit être réparé ou remplacé afin d'éviter un démarrage involontaire de l'outil pneumatique ;

Effectuez tous les réglages et les travaux nécessaires au montage correct de l'outil pneumatique, si vous avez des questions ou des difficultés, contactez votre revendeur officiel.

Au cours du travail

 Tenez les tiers le plus loin possible de la zone d'utilisation de la clé à cliquet pneumatique. Ne travaillez jamais lorsque des animaux ou des personnes, en particulier des enfants, se trouvent dans la zone de danger.

Maintenez la zone de travail propre, organisée et bien éclairée (lumière de 250 à 300 lux), diminuant ainsi le risque d'accident.

Toujours portez des vêtements et équipement de protection individuelle. Le port d'une visière ou de lunettes, d'un masque anti-poussière, d'une protection auditive, de chaussures de sécurité antidérapantes, de vêtements à manches longues, de gants et d'un casque dans des conditions appropriées réduit le risque de blessure.

Les vêtements utilisés pendant l'utilisation de la clé à cliquet pneumatique doivent être adéquat, serré et fermé, par exemple, une combinaison de travail. Ne portez pas de vêtements amples ou de bijoux. Tenez les cheveux, les vêtements et les gants à l'écart des pièces en mouvement.

Les précautions et procédures suivantes doivent également être suivies pour éviter les accidents :

- Utilisez toujours de l'air comprimé propre et sec dont la pression est égale ou inférieure aux spécifications techniques ;
- N'utilisez jamais d'oxygène, de dioxyde de carbone ou de gaz combustible comme source d'énergie pour démarrer l'appareil ;
- La vitesse des accessoires rotatifs doit être au moins égale à la vitesse maximale indiquée dans les spécifications techniques de l'appareil ;
- Adoptez une position stable et gardez toujours votre équilibre. Tenez fermement la clé à cliquet pneumatique pour assurer un fonctionnement en continu de façon à résister aux situations imprévues telles que le rebond ;

- Le rebond est une réaction soudaine qui se produit lorsque l'outil pneumatique est mis en marche et que la douille se coince. Le rebond de l'accessoire rotatif force l'outil pneumatique à tourner dans le sens opposé à la rotation de l'accessoire ;

- Le rebond est dû à une mauvaise utilisation de la clé à cliquet pneumatique ou à des procédures de travail inappropriés. La perte de contrôle de la clé à cliquet pneumatique peut entraîner des blessures graves. Pour éviter le rebond, vous devez respecter les précautions suivantes :

- Mettez la douille dans la bonne position et maintenez-le bien serré ;

- Ne pas vous placer dans la zone où l'outil pneumatique se déplacera en cas de rebond ;

- Lorsque la douille se coince, arrêtez immédiatement l'appareil.

- Pour éviter le déplacement ou la projection de la pièce/objet sur lequel vous travaillez, utilisez des dispositifs de fixation ou un étau pour vous assurer que vous réalisez le travail en toute sécurité ;
- Ne mettez jamais vos mains près de la douille. Gardez les mains éloignées des pièces en rotation ;
- Veillez à ce que les ouïes d'aération ne soient pas obstruées pendant le fonctionnement. N'insérez pas des objets dans les ouïes d'aération ;
- Les douilles et même la clé à cliquet peuvent devenir trop chauds pendant le fonctionnement. Évitez de les toucher, ils peuvent causer des brûlures ;
- Veillez à ne pas endommager les circuits électriques, les conduites de gaz et d'eau lorsque vous travaillez avec l'outil pneumatique. Tout dommage à ces éléments peut provoquer un incendie, une explosion, une électrocution ou des dommages matériels ;
- Évitez d'utiliser l'appareil sur des surfaces recouvertes de peinture contenant du plomb ou d'autres matériaux nocifs pour la santé. Le contact ou l'inhalation de poussière peut provoquer des réactions allergiques et/ou des maladies respiratoires.
- Les matériaux contenant de l'amiante ne peuvent pas être travaillés. L'amiante est cancérigène.

Réseau d'air comprimé

Pour garantir une utilisation en toute sécurité de l'appareil, faciliter le changement d'accessoires, optimiser le fonctionnement et prolonger sa durée de vie, certaines précautions et procédures doivent être prises en considération :

- La pression d'air alimentant la clé à cliquet pneumatique ne doit pas dépasser la pression maximale indiquée dans les spécifications techniques de l'appareil ;
- Le réseau d'air comprimé doit être équipé d'un filtre capable de réguler la pression de travail, d'éliminer les particules liquides et solides et de lubrifier l'appareil. Cela permet de maintenir l'appareil lubrifié et de réduire les frottements lors du fonctionnement ;
- Vidangez quotidiennement la coupelle du filtre régulateur lubrificateur. La présence d'eau dans le système d'air comprimé peut endommager le mécanisme ;
- Le réseau d'air comprimé doit être composée d'un tuyau de 3/8" de diamètre ;
- N'utilisez jamais un tuyau d'air comprimé pour tirer, transporter la clé à cliquet pneumatique. Les tuyaux endommagés augmentent le risque d'accidents et de blessures ;
- Maintenez le tuyau d'air comprimé éloigné des sources de chaleur, de l'huile, des objets tranchants et des accessoires rotatifs. Si le tuyau est endommagé, il doit être remplacé ;
- Vérifiez constamment les tuyaux d'air comprimé et les raccords pour détecter et prévenir les fuites d'air ;
- Pour faciliter le nettoyage, le réglage, le remplacement des accessoires, les réparations ou l'entretien, le tuyau d'air comprimé doit être raccordé à une vanne d'arrêt qui coupera l'alimentation en air comprimé.

Entretien et nettoyage



Coupez l'alimentation en air comprimé avant de procéder à tout tâche de nettoyage, réglage, changement d'accessoires, réparation ou entretien.

Nettoyage :

Gardez toujours l'appareil propre et sec. Nettoyez tous les composants et accessoires après chaque utilisation.

Gardez toujours la poignée exempte d'huiles, de lubrifiants ou de graisses.

N'utilisez pas de produits de nettoyage agressifs. Ces produits peuvent endommager les plastiques et les métaux et compromettre la sécurité lors de l'utilisation de votre outil pneumatique.

Entretien :

Remplacez immédiatement les pièces usées ou endommagées afin que l'outil pneumatique soit toujours opérationnel et en bonne condition de fonctionnement.

Maintenez tous les boulons bien serrés afin que l'outil pneumatique puisse fonctionner en toute sécurité.

Seuls les travaux d'entretien décrits dans ce mode d'emploi peuvent être exécutés, tous les autres travaux doivent être réalisés par un revendeur officiel.

N'utilisez que d'outillage ou accessoires autorisés par la marque VITO pour cet outil pneumatique ou des pièces techniquement identiques. Sinon, vous risquez de vous blesser ou d'endommager l'appareil. En cas de doute ou si vous n'avez pas les connaissances et les moyens nécessaires, vous devez contacter un revendeur officiel.

Assistance technique

La clé à cliquet pneumatique doit être uniquement réparé par le service d'assistance technique de la marque, ou par un professionnel qualifié, uniquement avec pièces de rechange d'origine.

INSTRUCTIONS DE MONTAGE**Connexion de la clé à cliquet au réseau d'air comprimé**

1. Retirez le bouchon en plastique de l'entrée d'air comprimé ;
2. Insérez et serrez le raccord rapide (3) dans l'entrée d'air ;
3. Fixez le raccord au tuyau d'air comprimé.

Douilles

 Ne jamais installer ou changer les douilles pendant que la clé à cliquet est en marche. Coupez l'alimentation en air comprimé avant de procéder à ces travaux.

1. Montez la douille en vous assurant qu'elle est bien fixée ;
2. Pour la retirer, il suffit de la tirer.

INSTRUCTIONS DE FONCTIONNEMENT**Démarrage et arrêt**

Vérifiez la pression de service et réglez-la conformément aux spécifications techniques ($P_{max} < 6,3$ bar).

1. Pour mettre l'appareil en marche, appuyez sur l'interrupteur marche/arrêt (4) ;
2. Pour l'éteindre, relâchez l'interrupteur marche/arrêt.

Sens de rotation

Ne changez pas le sens de rotation pendant que l'appareil est en marche. Vérifiez toujours le sens de rotation avant de commencer à utiliser la clé à cliquet pneumatique.

1. Pour choisir le sens de rotation, utiliser le levier inverseur du sens de rotation (1).
 - Pour une rotation dans le sens des aiguilles d'une montre, placez le levier dans la position (F) ;
 - Pour une rotation dans le sens inverse des aiguilles d'une montre, placez le levier dans la position (R).

INSTRUCTIONS D'ENTRETIEN ET NETTOYAGE



Coupez toujours l'alimentation en air comprimé avant de réaliser toute tâche d'entretien et nettoyage.

Lubrification

L'appareil doit être lubrifié en permanence pour assurer des performances optimales et garantir la durée de vie prévue.

La lubrification doit être fréquente mais pas excessive. Quelques gouttes d'huile pour outils pneumatiques, à chaque utilisation, garantissent des bonnes performances. L'huile ajoutée permettra de lubrifier les pièces internes.

La lubrification peut être réalisée automatiquement au moyen d'un filtre régulateur lubrificateur installé dans le réseau d'air comprimé alimentant l'appareil ou manuellement si le réseau ne comporte pas cet élément.

Si le circuit d'air comprimé ne dispose pas d'un filtre régulateur lubrificateur, lubrifiez manuellement en suivant la procédure indiquée ci-dessous :

1. Déconnectez la clé à cliquet pneumatique de la ligne d'air comprimé ;
2. Versez quelques gouttes d'huile à l'entrée d'air, avant chaque utilisation ou si l'appareil est utilisé en continu.

N'utilisez que de l'huile pour outils pneumatiques. D'autres types de lubrifiants endommageront les joints de l'outil.

Nettoyage et stockage

Nettoyage

Nettoyez l'appareil après chaque utilisation. Une manipulation soignée protège l'outil pneumatique et prolonge la durée de vie.

Stockage

Toujours que l'appareil n'étant pas utilisé, rangez-le dans un local sec et propre, à l'abri de vapeurs corrosives et hors de la portée des enfants.

PROTECTION DE L'ENVIRONNEMENT



L'emballage a été fabriqué à partir de matières recyclables. Vous pouvez le jeter dans un point de collecte locale.



Ne jetez jamais les outils pneumatiques avec les ordures ménagères !

Les déchets tels que les lubrifiants, les filtres et les pièces usées peuvent nuire aux humains, aux animaux et à l'environnement. Ils doivent donc être éliminés ou recyclés de manière appropriée.

Veillez à ce que l'appareil désactivé soit éliminé de manière écologique dans un point de recyclage.

Vous pouvez obtenir des informations sur l'élimination de la clé à cliquet pneumatique utilisé auprès des responsables du service environnement de votre commune.

SERVICE CLIENT

Tel.: +351 256 248 826

E-mail: international@centrallobao.pt

Site web: www.centrallobao.pt

FOIRE AUX QUESTION/ DÉPANNAGE

Question/problème - Cause	Solution
<p>La clé à cliquet pneumatique ne démarre pas :</p> <ul style="list-style-type: none"> • Le compresseur est éteint ; • Fuite sur le réseau d'air comprimé ; 	<ul style="list-style-type: none"> • Démarrez le compresseur ; • Réparez le réseau d'air comprimé ;
<p>La clé à cliquet pneumatique fonctionne de manière irrégulière :</p> <ul style="list-style-type: none"> • Le filtre d'entrée d'air est bouché ; 	<ul style="list-style-type: none"> • Nettoyez ou remplacez le filtre d'entrée d'air ;

CERTIFICAT DE GARANTIE



La garantie de cet appareil est de deux ans, à partir de la date d'achat. Vous devrez, pourtant, garder la preuve d'achat pendant cette période. La garantie englobe n'importe quel défaut de fabrication, du matériel ou de fonctionnement, ainsi que les pièces de rechange et les travaux nécessaires à sa récupération.

Sont exclues de la garantie la mauvaise utilisation du produit, les éventuelles réparations réalisées par des personnes non autorisées (en dehors de l'assistance de la marque VITO), ainsi que n'importe quel dommage causé par l'utilisation de l'appareil.

DÉCLARATION DE CONFORMITÉ

Nous déclarons sous notre responsabilité exclusive que ce produit avec la dénomination CLÉ À CLIQUET PNEUMATIQUE 1/2" avec le code VICRP12 est conforme aux normes et documents normatifs suivants : EN 11148-3:2012, AfPS GS 2014:01 PAK, selon les dispositions des directives:

2006/42/CE – Directive relatives aux machines

S. João de Ver,
30 juin 2021

Central Lobão S. A.
Le technicien responsable
Hugo Santos

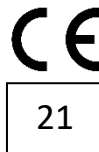

DECLARAÇÃO UE DE CONFORMIDADE

CENTRAL LOBÃO S.A.
 RUA DA GÂNDARA, 664
 4520-606 S. JOÃO DE VER VFR

Declara para os devidos efeitos que o artigo a seguir descrito:

DESCRIÇÃO	CÓDIGO
CHAVE DE ROQUETE PNEUMÁTICA 1/2"	VICRP12

Está de acordo com as seguintes normas ou documentos normativos: EN 11148-3:2012, AfPS GS 2014:01 PAK, conforme as diretivas:

Diretiva 2006/42/EC – Diretiva Máquinas

S. João de Ver, 30 de junho de 2021

Central Lobão S.A.
 O Técnico Responsável
 Hugo Santos

Processo técnico compilado por: Hugo Santos



TOOLS FOR THE BRAVE

vito-tools.com



RUA DA GÂNDARA, 664
4520-606 S. JOÃO DE VER
STA. MARIA DA FEIRA - PORTUGAL

VICRP12_REV01_OUT21