

VITO

PRO POWER



VIBSFL18

PT BERBEQUIM S/FIOS

ES TALADRO ATORNILLADOR S/CABLE

EN CORDLESS IMPACT DRILL

FR PERCEUSE SANS FIL

**MANUAL DE
INSTRUÇÕES**
MANUAL DE INSTRUCCIONES
INSTRUCTION MANUAL
MODE D'EMPLOI

ÍNDICE

PT

DESCRIÇÃO DA FERRAMENTA ELÉTRICA E CONTEÚDO DA EMBALAGEM	4
INTRUÇÕES GERAIS DE SEGURANÇA E UTILIZAÇÃO	6
Geral	6
Segurança eléctrica	6
Antes de começar a trabalhar	7
Durante o trabalho	7
Manutenção e limpeza	8
Assistência Técnica	8
INTRUÇÕES DE MONTAGEM	9
Montagem da bateria	9
Colocação da bateria a carregar	9
Montagem e troca da broca e acessórios	9
INTRUÇÕES DE FUNCIONAMENTO	9
Arranque e paragem do berbequim	9
Seleção do sentido de rotação e bloqueio do interruptor “ON/OFF”	10
Regulação do binário	10
Regulação da velocidade de rotação	10
Selección del modo de funcionamiento	10
INTRUÇÕES DE MANUTENÇÃO E LIMPEZA	10
Limpeza e armazenamento	10
PROTEÇÃO DO MEIO AMBIENTE	11
APOIO AO CLIENTE	11
PERGUNTAS FREQUENTES / RESOLUÇÃO DE PROBLEMAS 12	
CERTIFICADO DE GARANTIA	13
DECLARAÇÃO DE CONFORMIDADE	13
ES	
DESCRIPCIÓN DE LA HERRAMIENTA Y CONTENIDO DEL EMBALAJE	14
INSTRUCCIONES GENERALES DE SEGURIDAD Y UTILIZACIÓN	16
General	16

Seguridad eléctrica	16
Antes del trabajo	17
Durante el trabajo	17
Mantenimiento y limpieza	18
Asistencia Técnica	18
INSTRUCCIONES DE MONTAJE	19
Montaje de la batería	19
Cargar la batería	19
Montaje y cambio de la broca y accesorios	19
INSTRUCCIONES DE FUNCIONAMIENTO	19
Arranque y parada de la máquina	19
Selección de la dirección de rotación y bloqueo del interruptor “ON/OFF”	20
Ajuste del par	20
Ajuste de la velocidad de rotación	20
Selección del modo de funcionamiento	20
INSTRUCCIONES DE MANTENIMIENTO Y LIMPIEZA	20
Limpieza y almacenamiento	20
PROTECCIÓN DEL MEDIO AMBIENTE	21
ATENCIÓN AL CLIENTE	21
PREGUNTAS FRECUENTES / RESOLUCIÓN DE PROBLEMAS	22
CERTIFICADO DE GARANTÍA	23
DECLARACIÓN DE CONFORMIDAD	23
EN	
TOOL DESCRIPTION AND PACKAGING CONTENT	24
GENEAL USE AND SAFETY WARNINGS	26
General	26
Electrical Safety	26
Before operating	26
While operating	27
Maintenance and cleaning	28
Technical assistance	28
ASSEMBLY INSTRUCTIONS	28
Battery assembly	28

Charging the battery.....	28	INSTRUCTIONS DE MONTAGE	38
Drills and accessories assembly and replacement	28	Montage de la batterie.....	38
OPERATING INSTRUCTIONS	29	Chargement de la batterie	38
Starting and stopping the impact drill.....	29	Montage et remplacement du foret et des accessoires	38
Selection of the direction of rotation and ON/OFF switch lock.....	29	INSTRUCTIONS DE FONCTIONNEMENT	38
Torque adjustment.....	29	Démarrage et arrêt de la perceuse brushless	39
Rotation speed adjustment	29	Sélection du sens de rotation et verrouillage de l'interrupteur marche/arrêt	39
Operating mode selection	29	Réglage du couple	39
MAINTENANCE AND CLEANING INSTRUCTIONS	30	Réglage de la vitesse de rotation.....	39
Cleaning and storage	30	Sélection du mode de fonctionnement.....	39
ENVIRONMENT POLICY	30	INSTRUCTIONS D'ENTRETIEN ET NETTOYAGE	40
COSTUMER SERVICE	30	Nettoyage et rangement	40
FREQUENTLY ASKED QUESTIONS / TROUBLESHOOTING ...	31	PROTECTION ENVIRONNEMENTALE	40
WARRANTY CERTIFICATE	32	SERVICE CLIENT	40
DECLARATION OF CONFORMITY	32	FOIRE AUX QUESTIONS	41
FR		CERTIFICAT DE GARANTIE	42
DESCRIPTION DE L'ÉQUIPIMENT ET CONTENU DE L'EMBALLAGE	33	DÉCLARATION DE CONFORMITÉ.....	42
INSTRUCTIONS GÉNÉRALES DE SÉCURITÉ ET D'UTILISATION	35	DECLARAÇÃO DE CONFORMIDADE.....	43
Règles générales.....	35		
Sécurité électrique.....	35		
Avant de commencer à travailler.....	36		
Pendant le travail.....	36		
Entretien et nettoyage	37		
Assistance technique.....	37		

DESCRIÇÃO DA FERRAMENTA ELÉTRICA E CONTEÚDO DA EMBALAGEM

BERBEQUIM SEM FIOS 18V 2Ah - VIBSFL18



Lista de Componentes	
1	Bucha de aperto rápido
2	Seletor de modo do binário
3	Seletor de modo de funcionamento
4	Seletor de velocidade
5	Indicador de carga da bateria
6	Pega
7	Clip reversível para cinto
8	Bateria
9	Botão de bloqueio/desbloqueio da bateria
10	Led de iluminação
11	Interruptor "ON/OFF"
12	Seletor do sentido de rotação

Especificações Técnicas	
Tensão nominal [V]:	18
Capacidade da bateria [Ah]:	2
Tempo de carga da bateria [h]:	1
Tipo de motor:	Escovas
Velocidades:	2
Velocidade de rotação	
1ª velocidade [rpm]:	0 – 400
2ª velocidade [rpm]:	0 – 1550
Frequência de impacto	
1ª velocidade [bpm]:	0 – 6000
2ª velocidade [bpm]:	0 – 22500
Binário máximo [Nm]:	56
Posições de ajuste do binário:	25 + 1 + 1
Capacidade de fixação da bucha de aperto rápido [mm]:	13
Capacidade máxima de perfuração:	
Perfuração em aço [mm]:	13
Perfuração em betão [mm]:	10
Perfuração em madeira [mm]:	30
Nível de vibração ($a_{h,D}$) [m/s^2]: (Perfuração em metal)	< 2.5
Nível de potência sonora (L_{WA}) [dB]:	80.5
Nível de pressão sonora (L_{PA}) [dB]:	69.5
Classe de isolamento:	II / 
Peso do produto [Kg]:	1.69
Dimensões do produto [mm]:	225 x 75 x 230

Conteúdo da Embalagem	
1	Berbequim VIBSFL18
2	Bateria de 2Ah
1	Carregador de bateria
8	Bits
8	Brocas
1	Adaptador de bits magnético
1	Clip reversível para cinto
1	Manual de Instruções

Simbologia



Alerta de segurança ou chamada de atenção.



Para reduzir o risco de lesões, o utilizador deve ler o manual de instruções.



Proibição de fazer lume e de fumar.



Perigo de choques elétricos.



Duplo Isolamento



Respeite a distância de segurança.





Embalagem de material reciclado.



Recolha separada de baterias e/ou ferramentas elétricas.

INTRUÇÕES GERAIS DE SEGURANÇA E UTILIZAÇÃO

 Ao utilizar ferramentas elétricas deve considerar determinadas medidas básicas de segurança, de modo a evitar o risco de incêndio, choques elétricos e acidentes pessoais.

 Leia sempre as instruções de segurança, funcionamento e manutenção antes de começar a utilizar a sua ferramenta elétrica. Guarde o manual de instruções para futuras consultas.

Geral

Estas medidas preventivas são imprescindíveis para a sua segurança, utilize a ferramenta elétrica sempre com cuidado, de forma responsável e tendo em consideração que o utilizador é responsável por eventuais acidentes causados a terceiros ou aos seus bens.

A ferramenta elétrica só pode ser utilizada por pessoas que tenham lido o manual de instruções e estejam familiarizadas com o manuseamento. Antes da primeira utilização, o utilizador deve ser instruído pelo vendedor ou por outra pessoa competente sobre a utilização da ferramenta elétrica, deve obter instruções adequadas e práticas.

O manual de instruções é parte integrante da ferramenta elétrica e tem que ser sempre fornecido.

Familiarize-se com os dispositivos de comando e com a utilização da ferramenta elétrica. O utilizador tem de saber, nomeadamente, como parar rapidamente a ferramenta elétrica.

Mantenha-se atento e use o bom senso enquanto trabalha com uma ferramenta elétrica. Um momento de desatenção pode resultar em ferimentos graves.

Utilize a ferramenta elétrica só se estiver em boas condições físicas e psíquicas. Não utilize a ferramenta elétrica se estiver cansado ou sob o efeito de álcool, drogas ou medicamentos. Se sofrer de algum problema de saúde, informe-se junto do seu médico sobre a possibilidade de trabalhar com a ferramenta elétrica.

Nunca permita a utilização da ferramenta elétrica por crianças, pessoas com capacidades físicas, sensoriais ou mentais limitadas, pessoas com falta de experiência e conhecimento da ferramenta ou outras pessoas que não estejam familiarizadas com as instruções de utilização.

 A ferramenta elétrica apenas pode ser utilizada conforme descrito neste manual de instruções. Não é permitida qualquer outra utilização, que possa ser perigosa e provoque ferimentos no utilizador ou danos na ferramenta elétrica.

Não sobrecarregue a ferramenta elétrica e utilize a ferramenta adequada para cada tipo de trabalho. A utilização da ferramenta elétrica para fins diferentes do previsto e o uso inadequado de acessórios, podem resultar em situações perigosas.

Por motivos de segurança, é proibida qualquer alteração à ferramenta elétrica além da montagem de acessórios autorizados pelo fabricante. Qualquer alteração efetuada anula o direito à garantia.

Poderá obter informações sobre os acessórios autorizados junto do seu distribuidor oficial VITO.

Segurança elétrica

 A ferramenta elétrica possui duplo isolamento, o que significa que todas as peças metálicas externas estão isoladas dos componentes elétricos. Assim, em conformidade com a norma EN, não é necessária qualquer ligação à terra.

 Não exponha a ferramenta elétrica à chuva, nem a utilize em ambientes molhados ou húmidos. A entrada de água numa ferramenta elétrica aumenta o risco de dano na ferramenta e choque elétrico ao utilizador.

Não utilize ferramentas elétricas em ambientes explosivos, nomeadamente na presença de líquidos, gases ou poeiras inflamáveis. As ferramentas elétricas criam faíscas que poderão inflamar os líquidos, gases ou poeiras.

Antes de começar a trabalhar

Certifique-se de que a ferramenta elétrica apenas é utilizada por pessoas familiarizadas com o manual de utilização.

Para garantir que trabalha com a ferramenta elétrica em segurança, antes da colocação em funcionamento deve ter alguns cuidados e procedimentos em consideração:

- Inspeccione a ferramenta antes de cada utilização. Verifique se os acessórios acoplados estão montados corretamente e em bom estado. Caso existam danos ou desgastes excessivos, substitua os acessórios;
- Verifique se todos os parafusos de fixação estão convenientemente apertados. É importante uma revisão regular de modo a garantir as questões de segurança e o rendimento da ferramenta elétrica;
- Após a montagem dos acessórios e antes de utilizar a ferramenta numa peça, faça um ensaio à velocidade máxima sem carga durante algum tempo. Verifique se existem desalinhamentos nas peças móveis ou qualquer outra condição que possa afetar a operação da ferramenta. Verifique se todas as peças móveis rodam suavemente, sem ruídos anormais e faíscas nas escovas;
- Verificar se os dispositivos de segurança estão em perfeitas condições e se funcionam corretamente. Nunca utilize a ferramenta elétrica se os dispositivos de segurança estiverem em falta, inibidos, danificados ou gastos;
- Caso o botão esteja danificado ou não permita controlar o funcionamento da ferramenta, deve ser reparado ou substituído de modo a evitar o arranque involuntário da ferramenta;

Realize todos os ajustes e trabalhos necessários à correta montagem da ferramenta elétrica, caso tenha dúvidas ou dificuldades dirija-se ao seu distribuidor oficial.

Durante o trabalho

 Mantenha terceiros afastados da zona de operação da ferramenta elétrica. Nunca trabalhe enquanto estiverem animais ou pessoas, em particular crianças, na zona de risco.

Mantenha a área de trabalho limpa, organizada e bem iluminada (luminosidade de 250 a 300 lux), desta forma diminui o risco de acidentes.

Utilize sempre vestuário e equipamento de proteção pessoal. O uso de viseira ou óculos de proteção, máscara anti poeira, proteção auricular, calçado de segurança antiderrapante, roupa de manga comprida, luvas e capacete nas condições apropriadas, reduz o risco de lesões.

A roupa usada durante a utilização da máquina deve ser adequada, justa e fechada, por exemplo, um fato combinado. Não use roupa larga nem bijuteria. Mantenha o cabelo, a roupa e as luvas afastados das peças móveis.

Os dispositivos de comando e de segurança instalados na ferramenta elétrica não podem ser retirados nem inibidos.

Para evitar acidentes deve ter também em consideração as seguintes precauções e procedimentos:

- A velocidade nominal dos acessórios rotativos tem que ser, no mínimo, igual à velocidade máxima indicada nas especificações técnicas do berbequim;
- Durante a utilização da ferramenta, coloque-se numa posição estável e mantenha sempre o equilíbrio. Segure a ferramenta firmemente com as duas mãos para garantir o funcionamento contínuo e suportar situações inesperadas, como o contragolpe;
- O contragolpe é uma reação súbita que acontece quando a ferramenta é ligada e quando o acessório rotativo fica preso ou é apertado. O contragolpe do acessório rotativo, faz com que a ferramenta seja forçada no sentido oposto à rotação do acessório rotativo;
- O contragolpe acontece devido ao uso incorreto do berbequim ou procedimentos de trabalho não adequados aos trabalhos realizados. A perda do controlo do berbequim pode causar ferimentos graves. Para evitar o contragolpe, deve ter em conta as seguintes precauções:
 - Coloque e mantenha o acessório rotativo na posição correta e bem apertado;
 - Não posicione o seu corpo na área, para onde a ferramenta será projetada, em caso de contragolpe;

- Nunca coloque as mãos perto do acessório rotativo, o acessório pode reverter sobre a sua mão. Mantenha as mãos afastadas dos acessórios rotativos;
- Quando o acessório rotativo bloquear, desligue imediatamente a ferramenta;
- Para evitar o deslocamento ou projeção da peça/objeto que vai trabalhar, utilize dispositivos de fixação ou um torno de bancada para garantir que efetua o trabalho em segurança. Coloque e mantenha a peça/objeto a trabalhar na posição correta e bem fixa;
- Nunca pose a ferramenta antes do acessório rotativo estar totalmente parado. O acessório rotativo pode entrar em contato com a superfície de apoio, fazendo-o perder o controlo sobre a ferramenta;
- Certifique que as grelhas de ventilação não se encontram obstruídas durante o funcionamento. Não insira quaisquer objetos nas grelhas de ventilação;
- As brocas e o berbequim podem ficar demasiado quentes durante a operação. Evite tocar-lhes, podem provocar queimaduras;
- Certifique-se que não danifica circuitos elétricos, tubagens de gás e água, quando estiver a trabalhar com a ferramenta. Qualquer dano nestas instalações pode provocar incêndios, explosões, choques elétricos ou prejuízos materiais;
- Evite utilizar a máquina em superfícies revestidas com tintas que contenham chumbo ou outros materiais prejudiciais à saúde. O contato ou a inalação da poeira podem causar alergias reações e/ou doenças respiratórias. Utilize máscara e trabalhe com um dispositivo de extração de poeira, caso a ferramenta o permita;
- Materiais que contenham amianto não podem ser trabalhados. O amianto é cancerígeno;

Manutenção e limpeza

Antes do início dos trabalhos de limpeza, ajuste, troca de acessórios, reparação ou manutenção, deve retirar a bateria do berbequim.

Substitua imediatamente as peças gastas ou danificadas de modo a que a ferramenta elétrica esteja sempre operacional e em condições de funcionamento seguro.

Limpeza:

A ferramenta elétrica deve de ser cuidadosamente limpa na sua totalidade após ser utilizada.

Não utilize produtos de limpeza agressivos. Estes produtos podem danificar plásticos e metais, prejudicando o funcionamento seguro da sua ferramenta elétrica.

Trabalhos de manutenção:

Apenas podem ser realizados trabalhos de manutenção descritos neste manual de instruções, todos os restantes trabalhos deverão ser executados por um distribuidor oficial.

Mantenha todos os parafusos bem apertados, para que a ferramenta elétrica esteja em condições de funcionar com segurança.

Se retirar componentes ou dispositivos de segurança para efetuar trabalhos de manutenção, estes deverão ser imediatamente recolocados de forma correta.

Utilize apenas ferramentas ou acessórios acopláveis autorizados pela VITO para esta ferramenta elétrica ou peças tecnicamente idênticas. Caso contrário, poderão ocorrer ferimentos ou danos na ferramenta elétrica. Em caso de dúvidas ou se lhe faltarem os conhecimentos e meios necessários, deverá dirigir-se a um distribuidor oficial.

Assistência Técnica

A ferramenta elétrica deve ser reparada apenas pelo serviço de assistência técnica da marca, ou por pessoal qualificado, apenas com peças de substituição originais.

INSTRUÇÕES DE MONTAGEM

Montagem da bateria

1. Introduza a bateria no encaixe do berbequim e pressione a bateria até ouvir o “click” do botão de bloqueio/desbloqueio. Nesta altura a bateria está completamente fixa;
2. Para retirar, pressione o botão de bloqueio/desbloqueio e puxe a bateria.



Utilize baterias de 18V da VITO.

Colocação da bateria a carregar

1. Coloque a bateria no carregador como se colocasse na máquina;
2. Ligue a ficha do carregador na tomada e deixe carregar.

Por vezes no fim do carregamento, tanto a bateria como o carregador podem estar quentes, o que não quer dizer que tenham mal funcionamento.

Deixe a bateria arrefecer antes de colocar na máquina.

Montagem e troca da broca e acessórios

O berbequim pode ser utilizado para realizar furações e operações de aperto/desaperto. Para isso, são utilizadas brocas e acessórios de aperto.

Nunca efetue a montagem ou troca das brocas e acessórios com o berbequim em funcionamento. Desligue sempre o berbequim antes de efetuar estas operações.

1. Coloque o seletor do sentido de rotação na posição intermédia para bloquear o interruptor “ON/OFF”;
2. Segure o berbequim pela pega com uma mão e desaperte a bucha de aperto rápido no sentido horário até a abertura permitir a inserção da broca ou acessório;
3. Introduza a broca ou o acessório de bits na bucha de aperto rápido;
4. Segure o berbequim pela pega com uma mão e aperte a bucha de aperto rápido no sentido anti-horário até a broca ou acessório estar devidamente fixo.

Quando utiliza bits de aparafusamento utilize sempre um acessório de bits magnético.

INSTRUÇÕES DE FUNCIONAMENTO

O berbequim pode ser utilizado para realizar furações e operações de aperto/desaperto. Para isso, são utilizadas brocas e acessórios de aperto.

Quando trabalha com o berbequim, deve ter em consideração alguns cuidados e procedimentos de utilização:

- Quando trabalha peças soltas ou de pequena dimensão, utilize dispositivos de fixação para fixar as peças de forma estável e segura;
- Não aplique demasiada pressão no berbequim contra a peça/objeto a trabalhar. Caso a velocidade diminua abruptamente, reduza a pressão realizada no berbequim imediatamente;
- Quando a ferramenta de aplicação bloquear, desligue imediatamente a ferramenta. Evite os elevados binários de reação que originam o retrocesso;
- Nunca pouse o berbequim antes do acessório rotativo ficar completamente imobilizado;
- Desligue imediatamente o berbequim, caso se verifique algum dos seguintes problemas:
 - Fuga de lubrificante pelos orifícios de ventilação;
 - Danos na carcaça do berbequim;
 - Danos no interruptor “ON/OFF”;
 - Aparecimento de fumos ou cheiro característico a queimado.

Arranque e paragem do berbequim

1. Pressione o interruptor “ON/OFF” e encoste a broca ou bit, na superfície ou parafuso que vai furar ou aparafusar/desaparafusar, respetivamente;
2. Para aumentar e diminuir a velocidade de rotação, pressione ou alieve o interruptor “ON/OFF”, respetivamente. A velocidade máxima é atingida com o interruptor completamente pressionado;
3. Para desligar o berbequim, liberte o interruptor “ON/OFF”.

Durante o funcionamento do berbequim, o led de iluminação acende.

Seleção do sentido de rotação e bloqueio do interruptor “ON/OFF”

Não altere o sentido de rotação, enquanto o berbequim estiver em funcionamento, pode causar sérios danos no berbequim. Verifique sempre o sentido de rotação antes de iniciar a utilização do berbequim.

1. Utilize botão seletor, para selecionar o sentido de rotação do veio:
 - Com o botão seletor colocado à esquerda, o veio roda no sentido horário;
 - Com o botão seletor colocado à direita, o veio roda no sentido anti-horário;
 - Com o botão seletor colocado na posição intermédia, o interruptor “ON/OFF” fica bloqueado.

Regulação do binário

A regulação do binário deve ser efetuada de acordo com o tipo de trabalho a efetuar e à dimensão dos parafusos utilizados.

1. Para selecionar o valor de binário pretendido rode o seletor do binário de acordo com a escala.

Para superfícies menos duras e parafusos de menor dimensão utilize posições de binário mais baixas. Para superfícies mais duras e parafusos de maiores dimensões utilize posições de binário mais altas.



Regulação da velocidade de rotação

A velocidade de rotação aumenta à medida que aperta o botão “ON/OFF”.

Não utilize o berbequim a baixa rotação durante um longo período de tempo.

Selección del modo de funcionamiento

O berbequim pode funcionar de três modos diferentes, perfuração, perfuração com impacto e aparafusamento.

- O modo perfuração () é adequado para trabalhos de furação em metal e madeira, plástico, PVC, entre outros;
 - O modo perfuração com impacto () deve ser utilizado quando são efetuados trabalhos de perfuração em betão, pedra e alvenaria;
 - O modo aparafusamento () permite efetuar trabalhos de aperto/desaperto de parafusos;
1. Para efetuar a seleção, rode o seletor do modo de funcionamento (3) de acordo com o tipo trabalho a realizar.

INSTRUÇÕES DE MANUTENÇÃO E LIMPEZA

Antes de efetuar qualquer trabalho de verificação, manutenção ou limpeza, retire a bateria do berbequim.

O berbequim foi concebido para funcionar durante um longo período de tempo com uma manutenção mínima. Para o funcionamento contínuo e sem problemas, deve efetuar uma manutenção apropriada e uma limpeza regular.

Limpeza e armazenamento

Limpeza

Após cada utilização limpe todos os componentes do berbequim. Limpe a ferramenta com um pano limpo e húmido ou sopre com ar comprimido a baixa pressão.

O manuseamento cuidadoso protege a ferramenta elétrica e aumenta a vida útil.

A ferramenta e as respetivas aberturas de ventilação devem ser mantidas limpas. Limpe regularmente as aberturas de ventilação ou sempre que fiquem obstruídas.

Armazenamento

Sempre que não estiver em uso, guarde o berbequim num local seco, limpo, livre de vapores corrosivos e fora do alcance das crianças.

PROTEÇÃO DO MEIO AMBIENTE

A embalagem é composta por materiais recicláveis, que pode eliminar através dos pontos de reciclagem locais.



Nunca coloque aparelhos elétricos no lixo doméstico!

Segundo a diretiva europeia 2012/19/CE relativa aos resíduos de equipamentos elétricos e eletrónicos e a respetiva transposição para o direito interno, as ferramentas elétricas usadas têm de ser recolhidas separadamente e entregues nos locais de recolha previstos para o efeito.

Pode obter informações relativas à eliminação do aparelho usado através dos responsáveis legais pela reciclagem no seu município.

APOIO AO CLIENTE

WhatsApp: +351 967 817 569

E-mail: support@vito-tools.com

PERGUNTAS FREQUENTES / RESOLUÇÃO DE PROBLEMAS

Pergunta/Problema - Causa	Solução
<p>O motor não liga:</p> <ul style="list-style-type: none">• Sem bateria;• Contatos do interruptor não estão em bom estado ou o interruptor não funciona;• Enrolamentos do induzido ou do indutor danificados;• Enrolamentos do induzido em curto-circuito;	<ul style="list-style-type: none">• Carregar ou substituir;• Reparar ou substituir o interruptor;• Contatar assistência técnica;• Contatar assistência técnica;
<p>Motor emite um som anormal, liga de forma intermitente ou roda devagar:</p> <ul style="list-style-type: none">• Contatos do interruptor danificados;• Obstrução mecânica;• A máquina está sob pressão excessiva, motor em sobrecarga;	<ul style="list-style-type: none">• Reparar ou substituir o interruptor;• Inspeccionar as partes mecânicas;• Reduzir a pressão exercida;
<p>Corpo aquece demasiado:</p> <ul style="list-style-type: none">• Máquina em sobrecarga;• Existe má montagem da carcaça ou de peças no interior do berbequim;• Tensão de alimentação demasiado baixa;	<ul style="list-style-type: none">• Reduzir a pressão de trabalho;• Verificar se existe algum bloqueio ou peça a tocar no induzido;• Verificar a tensão de alimentação e ajustar de acordo com as especificações técnicas;

CERTIFICADO DE GARANTIA

A garantia deste produto está de acordo com a lei em vigor a partir da data de compra. Deverá, pois, guardar a prova de compra durante esse período de tempo. A garantia engloba qualquer defeito de fabrico, de material ou de funcionamento, assim como os sobressalentes e trabalhos necessários para a sua recuperação.

Excluem-se da garantia a má utilização do produto, eventuais reparações efetuadas por pessoas não autorizadas (fora da assistência da marca VITO), assim como qualquer estrago causado pela utilização da mesma.

DECLARAÇÃO DE CONFORMIDADE

Declaramos sob nossa exclusiva responsabilidade que estes artigos com a designação BERBEQUIM SEM FIOS 18V 2Ah com o código VIBSFL18 cumpre as seguintes normas ou documentos normativos: EN 62841-1:2015, EN 62841-2-1:2018, AfPS GS 2019:01 PAK, EK9-BE-91 (v4):2020, EN 55014-1:2017, EN 55014-2:2015, conforme as determinações das diretivas:

Diretiva 2006/42/EC – Diretiva Máquinas

Diretiva 2014/30/EU – Diretiva Compatibilidade Eletromagnética

S. João de Ver,

21 de dezembro de 2021

Central Lobão S.A.

O Técnico Responsável

Hugo Santos



DESCRIPCIÓN DE LA HERRAMIENTA Y CONTENIDO DEL EMBALAJE

TALADRO ATORNILLADOR SIN CABLE 18V 2Ah – VIBSFL18

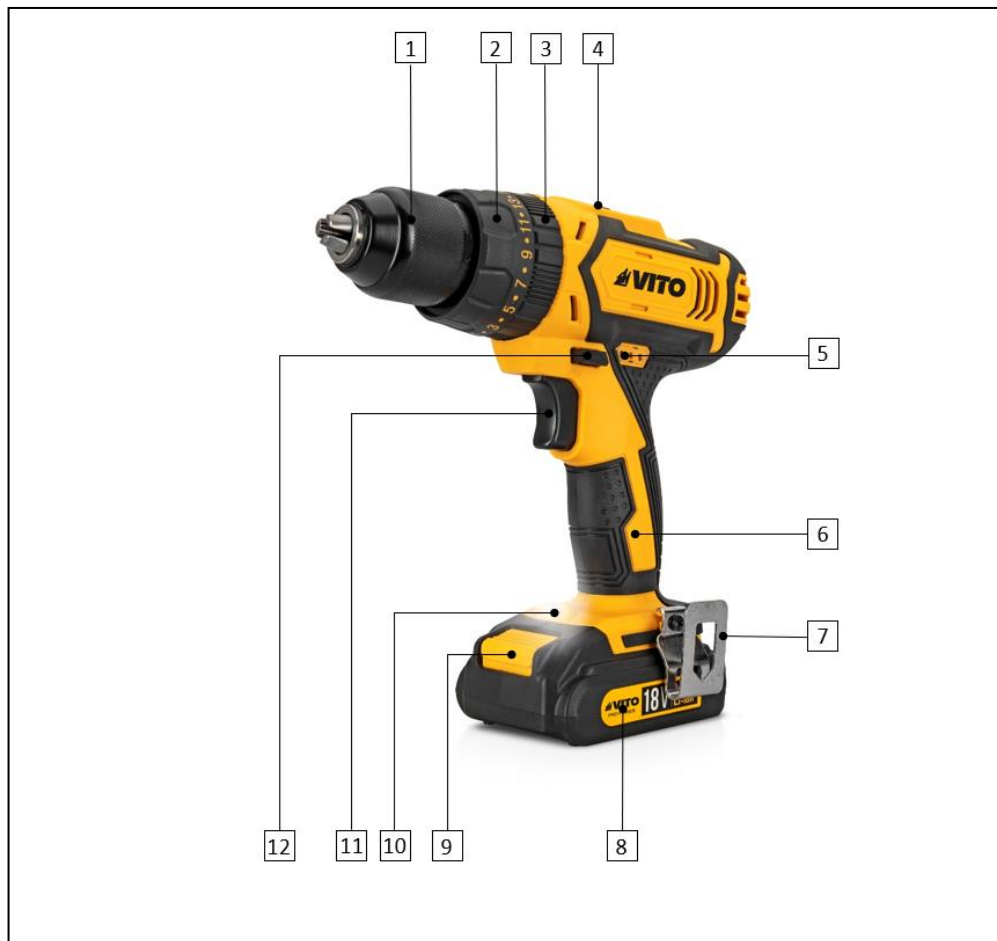

Listado de Componentes	
1	Mandril de apriete rápido
2	Selector del modo del par
3	Selector del modo de funcionamiento
4	Selector de velocidad
5	Indicador de carga de la batería
6	Mango
7	Clip reversible para cinturón
8	Batería
9	Botón de bloqueo/desbloqueo de la
10	Led de iluminación
11	Interruptor "ON/OFF"
12	Selector del sentido de giro

Especificaciones técnicas	
Tensión nominal [V]:	18
Capacidad de la batería [Ah]:	2
Tiempo de carga de la batería[h]:	1
Tipo de motor:	Escobillas
Velocidades:	2
Revoluciones en vacío	
1ª Velocidad [rpm]:	0 - 400
2ª velocidad [rpm]:	0 - 1550
Frecuencia de percusión -	
1ª velocidad [bpm]:	0 - 6000
2ª velocidad [bpm]:	0 - 22500
Par máximo [Nm]:	56
Posiciones de ajuste del par:	25 + 1 + 1
Capacidad del portabrocas [mm]:	13
Capacidad máxima de perforación:	
Perforación en acero [mm]:	13
Perforación en hormigón [mm]:	10
Perforación en madera [mm]:	30
Nivel de vibración ($a_{h,D}$) [m/s^2]: (Perforación en metal)	< 2.5
Nivel de potencia sonora (L_{WA}) [dB]:	80.5
Nivel de presión sonora (L_{PA}) [dB]:	69.5
Clase de protección:	II / 
Peso [Kg]:	1.69
Dimensiones [mm]:	225 x 75 x 230

Contenido del embalaje	
1	Taladro VIBSFL18
2	Batería de 2Ah
1	Cargador de batería
8	Puntas
8	Brocas
1	Adaptador de puntas magnético
1	Clip reversible para cinturón
1	Manual de Instrucciones

Simbología



Alerta de seguridad o llamada de atención.



Para reducir el riesgo de lesiones, el usuario debe leer el manual de instrucciones.



No hacer fuego ni fumar.



Peligro de descargas eléctricas.



Doble aislamiento



Respete la distancia de seguridad.





Embalaje de material reciclado.



Recogida separada de baterías y / o herramientas eléctricas.

INSTRUCCIONES GENERALES DE SEGURIDAD Y UTILIZACIÓN

 Al utilizar estas herramientas debe considerar ciertas medidas básicas de seguridad, para evitar el riesgo de incendio, descargas eléctricas y accidentes personales.

 Lea siempre las instrucciones de seguridad, funcionamiento y mantenimiento antes de empezar a utilizar su herramienta eléctrica. Guarde el manual de instrucciones para futuras consultas.

General

Estas medidas preventivas son imprescindibles para su seguridad, utilice la herramienta siempre con cuidado, consciente de la responsabilidad y teniendo en cuenta que el usuario es responsable de eventuales accidentes causados a terceros o a sus bienes.

La herramienta, incluyendo todos los accesorios acoplables, sólo puede ser utilizada por personas que hayan leído el manual de instrucciones y estén familiarizadas con la manipulación. Antes de la primera utilización, el usuario debe obtener instrucciones adecuadas y prácticas.

El manual de instrucciones es parte integrante de la máquina y tiene que ser siempre suministrado.

Familiarícese con los dispositivos de mando, así como con el uso de la máquina. El usuario debe saber, en particular, cómo detener rápidamente la herramienta.

Manténgase atento y utilice la herramienta con criterio. Uno momento de desatención puede resultar en graves lesiones.

Utilice la herramienta sólo si está en buenas condiciones físicas y psíquicas. No utilice herramientas eléctricas si está cansado o bajo el efecto de alcohol, drogas o medicamentos. Si sufre algún problema de salud, consulte a su médico sobre la posibilidad de trabajar con la herramienta.

No permita la utilización de la máquina por niños, personas con capacidades físicas, sensoriales o mentales limitadas, personas con falta de experiencia y conocimiento de la máquina u otras personas que no estén familiarizadas con las instrucciones de uso.

 La herramienta solamente debe ser utilizada como detallado en este manual. No son permitidas otras utilizaciones que puedan ser peligrosas y que provoquen lesiones al utilizador o a la herramienta.

No sobrecargue la herramienta a y utilice siempre utensilios adecuados al cada tipo de trabajo. El uso inadecuado puede resultar en situaciones peligrosas.

Por motivos de seguridad, se prohíbe cualquier cambio en la herramienta además del montaje de accesorios autorizados por el fabricante. Cualquier cambio efectuado anula el derecho a la garantía.

Puede obtener información sobre los accesorios autorizados en su distribuidor oficial VITO.

Seguridad eléctrica

 La herramienta tiene doble aislamiento, lo que significa que todas las piezas metálicas exteriores están aisladas de los componentes eléctricos. Así, en conformidad con la norma EN, no es necesario cualquier conexión a la tierra.

No exponga las herramientas eléctricas a la lluvia, ni las utilice en ambientes húmedos o mojados. La entrada de agua en una herramienta eléctrica aumenta el riesgo de que se dañe y de que se produzca una descarga eléctrica para el usuario.

No utilice herramientas eléctricas en ambientes explosivos, especialmente en presencia de líquidos, gases o polvo inflamables. Las herramientas eléctricas crean chispas que pueden inflamar los líquidos, gases o polvo.

Antes del trabajo

Asegúrese de que la herramienta eléctrica es utilizada únicamente por personas familiarizadas con el manual del usuario.

Para asegurarse de que trabaja con la herramienta eléctrica de forma segura, debe tener en cuenta ciertas precauciones y procedimientos antes de ponerla en marcha:

- Inspeccione la herramienta antes de cada uso. Compruebe que los accesorios adjuntos están montados correctamente y en buenas condiciones. Si hay daños o desgaste excesivo, reemplace los accesorios;
- Compruebe que todos los tornillos de fijación estén bien apretados. Es importante comprobar regularmente para asegurar la seguridad y el rendimiento de la herramienta eléctrica;
- Después de ensamblar los accesorios y antes de usar la herramienta en una pieza, realice una prueba a máxima velocidad sin carga durante algún tiempo. Compruebe si hay desalineaciones en las piezas móviles o cualquier otra condición que pueda afectar al funcionamiento de la herramienta. Comprobar que todas las partes móviles giran suavemente, sin ruidos anormales o chispas en los cepillos;
- Compruebe que los dispositivos de seguridad están en perfecto estado y funcionan correctamente. Nunca utilice la herramienta eléctrica si ellos faltan, están inhibidos, dañados o gastados;
- Si el botón está dañado o no permite controlar el funcionamiento de la herramienta, debe ser reparado o sustituido para evitar la puesta en marcha involuntaria de la herramienta.

Realice todos los ajustes necesarios y trabaje para el correcto montaje de la herramienta eléctrica, si tiene dudas o dificultades póngase en contacto con su distribuidor oficial.

Durante el trabajo

 Mantenga a los demás lejos de la zona de operación de la herramienta eléctrica. Nunca trabaje mientras los animales o las personas, en particular los niños, estén en la zona de riesgo.

Mantener el área de trabajo limpia, organizada y bien iluminada (luminosidad de 250 a 300 lux), disminuyendo así el riesgo de accidentes.

Lleve siempre ropa y equipo de protección personal. El uso de una visera o gafas protectoras, máscara antipolvo, protección auditiva, zapatos de seguridad antideslizantes, ropa de manga larga, guantes y casco en condiciones apropiadas, reduce el riesgo de lesiones.

La ropa que se use mientras se utiliza la máquina debe ser adecuada, ajustada y cerrada, por ejemplo, un traje combinado. No use ropa suelta o joyas. Mantenga el pelo, la ropa y los guantes alejados de las partes móviles.

Los dispositivos de control y seguridad instalados en la herramienta eléctrica no deben ser retirados o inhibidos.

A fin de evitar accidentes, también deben tenerse en cuenta las siguientes precauciones y procedimientos:

- La velocidad nominal de los accesorios giratorios debe ser al menos igual a la velocidad máxima indicada en las especificaciones técnicas de la máquina;
- Mientras use la herramienta, manténgase en una posición estable y mantenga siempre el equilibrio. Sostener la herramienta con ambas manos para asegurar un funcionamiento continuo y para soportar situaciones inesperadas, como el rebote;
- El rebote es una reacción repentina que ocurre cuando se enciende la herramienta y cuando el accesorio rotativo se atasca o se aprieta. El rebote del accesorio giratorio hace que la herramienta sea forzada en dirección opuesta a la rotación del accesorio giratorio;
- El rebote se produce debido a un uso incorrecto de la máquina o a procedimientos de trabajo no adecuados para el trabajo realizado. La pérdida de control del taladro puede causar lesiones graves. Para evitar el retroceso, se deben tomar las siguientes precauciones:

- Coloque y sostenga el accesorio rotativo en la posición correcta y apriételo firmemente;
- No coloque su cuerpo en la zona donde se proyectará la herramienta, en caso de rebote;

- Nunca coloque sus manos cerca del accesorio rotativo, el accesorio puede revertirse sobre su mano. Mantenga sus manos alejadas del accesorio rotativo;
- Cuando el accesorio giratorio se bloquee, apague la herramienta inmediatamente.
- Para evitar mover o proyectar la pieza/objeto en el que está trabajando, utilice dispositivos de sujeción o un torno de banco para asegurarse de que realiza el trabajo de forma segura. Colocar y mantener la pieza/objeto trabajando en la posición correcta y bien fijada;
- Nunca deje la herramienta antes de que el accesorio rotativo se detenga por completo. El accesorio rotativo puede entrar en contacto con la superficie de apoyo, haciendo que pierda el control sobre la herramienta;
- Asegúrese de que las rejillas de ventilación no se obstruyan durante el funcionamiento. No inserte ningún objeto en las rejillas de ventilación;
- Las brocas y el taladro pueden calentarse demasiado durante la operación. Evita tocarlos, pueden causar quemaduras;
- Asegúrate de no dañar los circuitos eléctricos y las tuberías de gas y agua al trabajar con la herramienta. Cualquier daño a estas instalaciones puede causar incendios, explosiones, descargas eléctricas o daños materiales;
- Evite utilizar la máquina en superficies recubiertas con pintura que contenga plomo u otros materiales perjudiciales para la salud. El contacto o la inhalación de polvo puede causar reacciones alérgicas y/o enfermedades respiratorias. Usa una máscara y trabaja con un dispositivo de extracción de polvo si la herramienta lo permite;
- Los materiales que contienen amianto no pueden ser trabajados. El amianto es cancerígeno.

Mantenimiento y limpieza

Antes de iniciar la limpieza, el ajuste, el cambio de accesorios, los trabajos de reparación o mantenimiento, debe quitar la batería de la máquina.

Reemplazar inmediatamente las piezas desgastadas o dañadas para que la herramienta eléctrica esté siempre operativa y en condiciones de trabajo seguras.

Limpieza:

La herramienta eléctrica debe limpiarse bien después de su uso.

No utilice productos de limpieza agresivos. Estos productos pueden dañar los plásticos y los metales, perjudicando el funcionamiento seguro de su herramienta.

Mantenimiento:

Sólo se pueden realizar trabajos de mantenimiento descritos en este manual de instrucciones, todos los demás trabajos deben ser realizados por un distribuidor oficial.

Mantenga todos los tornillos y tuercas apretados para que la herramienta eléctrica esté en condiciones seguras de trabajo.

Si retira componentes o dispositivos de seguridad para trabajos de mantenimiento, deben ser sustituidos de inmediato y correctamente.

Utilice sólo herramientas o accesorios acoplables aprobados por VITO para esta herramienta o piezas técnicamente idénticas. De lo contrario, pueden producirse lesiones o daños en la herramienta. En caso de duda o si carece de los conocimientos y medios necesarios, debe ponerse en contacto con un distribuidor oficial.

Asistencia Técnica

La herramienta sólo debe ser reparada por el departamento de servicio de la marca, o por personal cualificado, solamente con piezas de recambio originales.

INSTRUCCIONES DE MONTAJE

Montaje de la batería

1. Inserte la batería en el encaje del taladro y presione la batería hasta que oiga el "clic" del botón de bloqueo/desbloqueo. En este punto la batería está completamente fija;
2. Para quitarla, pulse el botón de bloqueo/desbloqueo y saque la batería.



Utilice baterías de 18V de la marca VITO.

Cargar la batería

1. Ponga la batería en el en el cargador como para poner en la máquina;
2. Conecte el enchufe del cargador en la toma de corriente y deje que cargue.

A veces, al final de la carga, tanto la batería como el cargador pueden estar calientes, lo que no significa una avería.

Deje que la batería se enfríe antes de colocarla en la máquina.

Montaje y cambio de la broca y accesorios

El taladro puede ser usado para operaciones de perforación y de apriete/ desapriete. Para eso, se utilizan taladros y accesorios de ajuste.

Nunca acople o cambie las brocas y accesorios con el taladro en funcionamiento. Apague siempre el taladro antes de realizar estas operaciones.

1. Ponga el selector del sentido de giro en la posición intermedia para bloquear el interruptor "ON/OFF";
2. Sostenga el taladro a través del mango con una mano y afloje el mandril de apriete rápido en el sentido horario hasta que el agujero permita la introducción de la broca o accesorio;
3. Introduzca la broca o accesorio de puntas en el mandril de apriete rápido;
4. Sostenga el taladro por el mango y apriete el mandril de apriete rápido en el sentido antihorario hasta que la broca o accesorio esté bien fijo.

Al usar las puntas de atornillar siempre use un accesorio de puntas magnético.

INSTRUCCIONES DE FUNCIONAMIENTO

Esta máquina puede utilizarse en trabajos de perforación y de atornillar/destornillar. Para ello, se utilizan brocas y accesorios de apriete.

Al trabajar con el taladro, hay que tener en cuenta algunos cuidados y procedimientos de uso:

- Al trabajar con piezas sueltas o de pequeño tamaño, utilice dispositivos de fijación para fijar las piezas de forma estable y segura;
- No presione demasiado la máquina contra la pieza u objeto a trabajar. Si la velocidad disminuye bruscamente, reduzca la presión ejercida inmediatamente;
- Cuando la herramienta de aplicación se bloquee, apague inmediatamente la herramienta. Evite los altos pares de reacción que originan el rebote;
- Nunca deje la máquina antes de que el accesorio giratorio quede completamente inmovilizado;
- Apague inmediatamente la máquina si se produce cualquiera de los siguientes problemas:
 - Fuga de lubricante por los orificios de ventilación;
 - Daños en la carcasa;
 - Daños en el interruptor "ON/OFF";
 - Aparición de humo u olor característico a quemado.

Arranque y parada de la máquina

1. Presione el interruptor "ON/OFF" y apoye la broca o la punta a la superficie o tornillo que se va a atornillar/destornillar, respectivamente;
2. Para aumentar y disminuir la velocidad de rotación, presione o libere el interruptor "ON/OFF" respectivamente. La velocidad máxima se alcanza con el interruptor totalmente presionado;
3. Para apagar el taladro, suelte el interruptor "ON/OFF".

Durante el funcionamiento de la máquina, el led de iluminación se ilumina.

Selección de la dirección de rotación y bloqueo del interruptor "ON/OFF"

No cambie la dirección de rotación mientras la máquina está en funcionamiento, puede dañarla. Siempre compruebe la dirección de rotación antes de empezar a usar el taladro.

1. Utilice el botón selector para seleccionar el sentido de rotación del eje:

- Con el botón selector a la izquierda, el eje gira en el sentido horario;
- Con el botón selector a la derecha, el eje gira en el sentido antihorario;
- Con el interruptor selector en la posición intermedia, el interruptor "ON/OFF" está bloqueado;

Ajuste del par

El ajuste del par debe hacerse de acuerdo con el tipo de trabajo a realizar y el tamaño de los tornillos utilizados.

1. Para seleccionar el valor del par deseado gire el selector de par de acuerdo con la escala.

Para superficies menos duras y tornillos más pequeños use posiciones de par más bajas. Para superficies más duras y tornillos más grandes use posiciones de torsión más altas.



Ajuste de la velocidad de rotación

La velocidad de rotación al apretar el interruptor "ON/OFF".

No utilice el taladro en rotación baja durante un largo período de tiempo.

Selección del modo de funcionamiento

El taladro puede funcionar de tres maneras diferentes, perforación, perforación con impacto y atornillado.

- El modo de perforación () es adecuado para perforar en metal y madera, plástico, PVC, entre otros;
- El modo de perforación con impacto () debe utilizarse cuando se perfora en el hormigón, la piedra y la mampostería;
- El modo de atornillado () permite efectuar trabajos de apretar/aflojar tornillos.

1. Para hacer la selección, gire el interruptor del modo de funcionamiento (3) según el tipo de trabajo a realizar.

INSTRUCCIONES DE MANTENIMIENTO Y LIMPIEZA

Antes de realizar cualquier trabajo de revisión, mantenimiento o limpieza, retire la batería del taladro.

El taladro está diseñado para funcionar durante un largo período de tiempo con un mantenimiento mínimo. Para que funcione de forma continua y sin problemas, debe ser mantenido y limpiado regularmente.

Limpieza y almacenamiento

Limpieza

Después de cada uso limpie todos los componentes de la máquina. Limpie la máquina con un paño limpio y húmedo o sople con aire comprimido a baja presión.

El manejo cuidadoso protege la herramienta eléctrica y aumenta la vida útil.

La herramienta y sus aberturas de ventilación deberán mantenerse limpias. Limpie regularmente las aberturas de ventilación o cuando se obstruyan.

Almacenamiento

Cuando no esté en uso, guarde la máquina en un lugar seco, limpio, libre de vapores corrosivos y fuera del alcance de los niños.

PROTECCIÓN DEL MEDIO AMBIENTE

El embalaje se compone de materiales reciclables, que puede eliminar a través de los puntos de reciclado locales.



¡Nunca ponga aparatos eléctricos en la basura doméstica!

Según la Directiva Europea 2012/19/CE sobre residuos de aparatos eléctricos y electrónicos y su transposición a la legislación nacional, las herramientas eléctricas usadas deben recogerse por separado y devolverse a los puntos de recogida previstos a tal efecto.

Puede obtener información sobre cómo desechar los aparatos usados a través de las empresas de reciclaje de su municipio.

ATENCIÓN AL CLIENTE

WhatsApp: +351 967 817 569

E-mail: support@vito-tools.com

PREGUNTAS FRECUENTES / RESOLUCIÓN DE PROBLEMAS

Pregunta/Problema - Causa	Solución
<p>El motor no enciende:</p> <ul style="list-style-type: none"> • Sin batería; • Los contactos del interruptor no están en buenas condiciones o el interruptor no funciona; • Bobinados del inducido o del inductor dañados; • Bobinados del inducido en cortocircuito; 	<ul style="list-style-type: none"> • Cargar la batería o cambiarla; • Reparar o cambiar el interruptor; • Contacte con la atención al cliente; • Contacte con la atención al cliente;
<p>Motor emite un sonido anormal, se enciende de forma intermitente o gira lentamente:</p> <ul style="list-style-type: none"> • Contactos del interruptor dañados; • Obstrucción mecánica; • La máquina está bajo presión excesiva, motor sobrecargado; 	<ul style="list-style-type: none"> • Reparar o cambiar el interruptor; • Inspeccionar las partes mecánicas; • Reducir la presión ejercida;
<p>La máquina se sobrecalienta:</p> <ul style="list-style-type: none"> • Máquina en sobrecarga; • Hay un mal montaje de la carcasa o de piezas en el interior de la máquina; • La tensión de alimentación es demasiado baja; 	<ul style="list-style-type: none"> • Reducir la presión de trabajo; • Comprobar si existe alguno bloqueo o pieza a tocar en el inducido; • Compruebe la tensión de alimentación y ajústela según las especificaciones técnicas;

CERTIFICADO DE GARANTÍA

La garantía de este producto está en conformidad con la ley vigente a partir de la fecha de compra. Por lo tanto, debe guardar el comprobante de compra durante ese período de tiempo. La garantía cubre cualquier defecto de fabricación, material o funcionamiento, así como los repuestos y el trabajo necesario para su reparación.

Si excluyen de la garantía el malo uso del producto, eventual reparaciones efectuadas por personas no autorizadas (fuera de la asistencia de la marca VITO), así como cualquier daño causado por el uso.

DECLARACIÓN DE CONFORMIDAD

Declaramos bajo nuestra exclusiva responsabilidad que este artículo con la designación TALADRO ATORNILLADOR SIN CABLE 18V 2Ah con la referencia VIBSFL18 cumple con las siguientes normas o documentos normativos: EN 62841-1:2015, EN 62841-2-1:2018, AfPS GS 2019:01 PAK, EK9-BE-91 (v4):2020, EN 55014-1:2017, EN 55014-2:2015, de acuerdo con las directivas:

Directiva 2006/42/EC – Directiva Máquinas
Directiva 2014/30/EU – Directiva Compatibilidad Electromagnética

S. João de Ver,
21 de diciembre de 2021

Central Lobão S.A.
El técnico encargado
Hugo Santos



TOOL DESCRIPTION AND PACKAGING CONTENT

CORDLESS IMPACT DRILL 18V 2Ah - VIBSFL18



Component's list	
1	Quick-release chuck
2	Torque mode selector
3	Operating Mode Selector
4	Speed control switch
5	Battery Charge Indicator
6	Handle
7	Reversible Belt Clip
8	Battery
9	Battery Locking/unlocking button
10	LED light
11	"ON/OFF" Switch
12	Forward/reverse switch

Technical specifications	
Rated voltage [V]:	18
Battery capacity [Ah]:	2
Battery charge time [h]:	1
Motor type:	Carbon brushes
Speeds:	2
Idle rotation speed -	
1 ^a speed [rpm]:	0 - 400
2 ^a speed [rpm]:	0 - 1550
Impact Frequency -	
1 ^a speed [ipm]:	0 - 6000
2 ^a speed [ipm]:	0 - 22500
Maximum Torque [Nm]:	56
Torque adjustment positions:	25 + 1 + 1
Quick-release chuck capacity [mm]:	13
Maximum drilling capacity:	
In steel [mm]:	13
In concrete [mm]:	10
In wood [mm]:	30
Vibration level ($a_{h,D}$) [m/s^2]: (Metal drilling)	< 2.5
Sound power level (L_{WA}) [dB]:	80.5
Sound pressure level (L_{PA}) [dB]:	69.5
Insulation class:	II / 
Weight [Kg]:	1.69
Dimensions [mm]:	225 x 75 x 230

Packaging content	
1	Cordless Drill VIBSFL18
2	2Ah battery
1	Battery charger
8	Bits
8	Drills
1	Magnetic bit holder
1	Reversible Belt Clip
1	Instruction Manual

Simbology



Safety warnings and precautions.



All users must read the instruction manual to avoid injuries.



No open flames and smoking.



Risk of electric shock.



Double insulation.



Respect the safety distance.





Recycled material packaging.



Separate collection of batteries and / or power tools.

GENERAL USE AND SAFETY WARNINGS

 While using electrical tools, several basic safety precautions must always be followed in order to reduce the risk of fire, electric shocks and personal injuries.

 Read and understand the manual before start using this equipment. Save this manual for future reference.

General

These preventive measures are essential for your safety. Always use the power tool with care in a responsible manner and taking into account that the user is responsible for any accidents caused to third parties or their property.

The power tool may only be used by persons who have read the instruction manual and are familiar with the handling. Before the first use, the user must be instructed by the seller or another competent person about the use of the machine, must obtain proper and practical instructions.

The instruction manual is an integral part of the power tool and must always be supplied.

Familiarize yourself with the control devices and the use of the power tool. In particular, the user must know how to quickly stop the power tool.

Stay alert and use common sense while working with a power tool. A moment of inattention can result in serious injury.

Use the power tool only if you are in good physical and psychic condition. Do not use the power tool if you are tired or under the influence of alcohol, drugs or medication. If you suffer from any health problem, ask your doctor about the possibility of working with the power tool.

Never allow children, people with limited physical, sensory or mental abilities, people with lack of experience and knowledge of the tool or other people who are not familiar with the instructions for use to use the power tool.

 The power tool may only be used as described in this instruction manual. Any other use which could be hazardous and cause injury to the user or damage to the power tool is not permitted.

Do not overload the power tool and use the appropriate tool for purposes other than its intended use and improper use of accessories can result in dangerous situations.

For safety reasons, any alteration to the power tool other than the assembly of accessories authorized by the manufacturer is prohibited. Any changes made void the warranty.

Information on authorized accessories can be obtained from your official VITO distributor.

Electrical Safety

 This power tool has double insulation, which means that every external metallic part is protected from the electric components. According to the EN standard, it is not necessary any earth connection.

 Do not expose power tools to rain, or use them in wet or humid environments. Water entering a power tool increases the risk of tool damage and electric shock to the user.

Do not use this power tool in an explosive environment, especially in the presence of flammable liquids, gases or dusts. Any power tool may form sparks that might ignite liquids, gases, or dust.

Before operating

Make sure that the brushless cordless impact drill is only used by who is familiar with the instruction manual.

To ensure a safe operation, you must:

- Check the power tool before using it. Check that all the accessories are correctly assembled and attached to the power tool and in good conditions. If there is damage or excessive wear, replace the accessories;
- Check that all fixing screws are properly tightened. It is important to check regularly to ensure the safety and performance of the power tool;

- After assembling the accessories and before using the tool on a part, perform a test at maximum speed without load for some time. Check for misalignments in the moving parts or any other condition that may affect the operation of the tool. Check that all moving parts rotate smoothly, without abnormal noise and sparks on the carbon brushes;
- Check that the safety devices are in perfect condition and function correctly. Never use the power tool if the safety devices are missing, inhibited, damaged or worn out;
- If the on/off switch is damaged or cannot control the operation of the tool, it must be repaired or replaced in such a way as to avoid unintentional starting of the tool.
- When using the equipment, place yourself in a stable position and well balanced. Hold the equipment firmly with both hands to ensure a continuous operation and to withstand unexpected situations, such as a backlash;
- The backlash is a sudden reaction that happens when the power tool is switched on and the rotating accessory gets stuck or is pressed. The backlash causes an instantly reversing movement of the equipment;
- The backlash occurs due to an incorrect use of the power tool or due to a not proper working procedure which can cause serious injuries to the user. To avoid the backlash, the following precautions must be considered:
 - Place and keep the rotating accessory in the right position and well tightened;
 - Do not place yourself in the area where the power tool will move in case of a backlash;

If the on/off switch is damaged or cannot control the operation of the tool, it must be repaired or replaced in such a way as to avoid unintentional starting of the tool.

While operating



Keep other people away from the workspace. Never use the machine if animals or people, particularly children, are nearby.

Keep the workspace clean, organized and well illuminated (luminosity from 250 to 300 lux), in order to reduce the risk of accidents.

Always wear personal protective equipment. Using protection glasses, anti-dust mask, protection mask, slip safety footwear, long-sleeved clothing, gloves and helmet under proper conditions, reduces the risk of injury.

The clothing worn while operating the machine must be appropriate and tight, such as a work boiler suit. Do not wear loose clothing or jewelry. Keep hair, clothing and gloves away from the moving parts.

The control and safety devices installed in the machine must not be removed or inhibited.

To avoid the risk of accidents, the following precautions must be considered:

- The rotating accessories' rated speed shall be, at least, equal to the maximum speed indicated in the technical specifications of the power tool;
- Never place your hands near the rotating accessory once it may revert over them. Keep your hands away from the rotating accessories;
- When the rotating accessory gets stuck, switch off the power tool;
- To avoid displacements or projections use a fixing tool or a bench vice to ensure a safe performance. Place/maintain the object in a correct and stable position;
- Never leave the equipment before the rotating accessory is completely stopped. The rotating accessory may touch the surface, making you lose the control over the machine;
- Make sure that the ventilation grids are not blocked while operating the machine. Do not place any objects over the grids;
- The drill chucks and the power tool itself can get too hot during operation. Avoid touching them, may cause burns;
- Make sure that you don't damage the electrical circuits, gas and water pipes when operating the equipment. Any of these damages may cause fires, explosions, electrical shocks or several expensive losses;

- Avoid using the machine on surfaces coated with paints containing lead or other materials harmful to health. Any contact or inhalation of dust may cause allergic reactions and / or breathing diseases. Wear a mask and work with a dust extraction device if the machine allows it;
- Materials containing asbestos cannot be worked. Asbestos is carcinogenic.

Maintenance and cleaning

Before cleaning, adjusting, repairing and maintenance works, the power cord must be unplugged.

Replace worn out or damaged parts immediately, so that the power tool is always in a safe operating condition.

Cleaning:

The brushless cordless impact drill must be carefully cleaned after each use.

Do not use aggressive cleaning products. These products may damage plastics and metals, compromising the safe operation of the brushless cordless impact drill.

Maintenance:

Only maintenance works described in this instruction manual may be carried out; all other works must be performed by an official distributor.

Keep all nuts and screws well tightened in order to ensure a safe operation.

If any components or safety devices are removed for maintenance works, they must be repositioned immediately.

Use only VITO-approved tools for this power tool or technically identical parts. Not doing so may result in personal injuries or damages to the equipment. In case of doubt, you should contact an official dealer.

Technical assistance

This power tool must be repaired only by the brand official technical service or by qualified technicians and only with original replacement parts.

ASSEMBLY INSTRUCTIONS

Battery assembly

1. Insert the battery into the drill fitting and press the battery until you hear the "click" of the lock/unlock button. At this point the battery is completely fixed;
2. To remove, press the lock/unlock button and pull out the battery.



Use 18V VITO batteries.

Charging the battery

1. Insert the battery into the charger as if it were placed in the power tool;
2. Plug the charger plug into the socket and let it charge.

Sometimes at the end of charging, both the battery and the charger may be hot, which does not mean they are malfunctioning.

Let the battery cool before placing it in the machine.

Drills and accessories assembly and replacement

The brushless cordless impact drill can be used for drilling and tightening/loosening operations. For this purpose, drills and tightening accessories are used.

Never assemble or change drill bits and accessories while the drill is running. Always shut off the drill before performing these operations.

1. Set the forward/reverse switch to its middle position to lock the "ON/OFF" switch;
2. Hold the impact drill by the handle with one hand and unscrew the quick-release chuck clockwise until the opening allows for drill or accessory insert;
3. Insert the drill bit or attachment into the quick-release chuck;
4. Hold the drill by the handle with one hand and tighten the quick-release chuck counter-clockwise until the drill or attachment is properly fixed.

When using screwdriver bits always use a magnetic bit holder.

OPERATING INSTRUCTIONS

The impact drill can be used for drilling and tightening/loosening operations. For this purpose, drills and tightening accessories are used.

When working with the impact drill, you should take into consideration some care and procedures of use:

- When working with loose or small pieces, use the fixing devices to adjust them;
- Do not apply too much pressure against the working piece/object. If the speed decreases abruptly, reduce the pressure;
- When the tool gets stuck, turn off the equipment immediately. Avoid the high reaction torques that cause the backlash;
- Never leave the equipment before the rotating part is completely stopped;
- Turn off the impact drill in case of:
 - Spark and/or smoke formation in the carbon brushes;
 - Damages in the impact drill's housing;
 - Damages in the "ON/OFF" switch;
 - Smoke or burnt smell formation;

Starting and stopping the impact drill

1. Press the "ON/OFF" switch and touch the drill or bit to the surface or screw that is to be drilled or screwed in/out respectively;
 2. To increase or decrease the speed, press or release the "ON/OFF" switch respectively. The maximum speed is reached with the switch fully pressed;
 3. To switch off the drill, release the "ON/OFF" switch;
- During the operation of the impact drill, the LED lights turns on.

Selection of the direction of rotation and ON/OFF switch lock

Do not change the direction of rotation while the impact drill is in operation, it can cause serious damage to the drill. Always check the direction of rotation before starting to use the drill.

1. Use forward/reverse switch to select the direction of rotation of the shaft:

- With the selector switch on the left, the shaft rotates clockwise;
- With the selector switch on the right, the shaft rotates counterclockwise;
- With the selector switch on the middle position, the "ON/OFF" switch is locked;

Torque adjustment

Torque adjustment must be made according to the type of work to be done and the size of the screws used.

1. To select the desired torque value, rotate the torque mode selector according to the scale. For less hard surfaces and smaller screws use lower torque positions. For harder surfaces and larger screws use higher torque positions.



Rotation speed adjustment

The rotation speed increases as you press the "ON/OFF" switch.

Do not use the impact drill at low speed for a long period of time.

Operating mode selection

The impact drill can operate in two different ways, drilling, impact drilling and screwing.

- The drilling mode () is suitable for drilling in metal and wood, plastic, PVC, among others;
- The impact drilling mode () should be used when drilling on concrete, stone and masonry;
- The screwing mode () allows screw tightening/loosening works.

1. To select, turn the operating mode selector (3) according to the type of work to be done.

MAINTENANCE AND CLEANING INSTRUCTIONS

Before performing any checking, maintenance or cleaning work, remove the battery from the impact drill.

This power tool was conceived to operate during a long period of time and with little maintenance needs. To operate continuously and with no issues, its user must perform a proper maintenance and a regular cleaning.

Cleaning and storage

Cleaning

After each use clean all the components of the drill. Clean the tool with a clean, damp cloth or blow with low pressure compressed air.

A careful handling protects the power tool and extends its service life.

This machine and its ventilation openings must be always clean. Clean it regularly or every time they get obstructed.

Storage

Every time the machine isn't being used, store it inside dry, clean and corrosive steam free places away from children's reach.

ENVIRONMENT POLICY



The packaging has been manufactured using recyclable materials, which you can dispose of at your local recycling collection points.



Never dispose of electric machinery in your household waste!

According to the European Directive 2012/19/CE on electrical and electronic equipment waste and its transposition into national law, used power tools must be collected separately and returned to the collection points provided for that purpose.

You can get information regarding the disposal of used power tool from your local recycling authority.

COSTUMER SERVICE

WhatsApp: +351 967 817 569

E-mail: support@vito-tools.com

FREQUENTLY ASKED QUESTIONS / TROUBLESHOOTING

Question/ Problem - Cause	Solution
<p>The motor doesn't start:</p> <ul style="list-style-type: none"> • Battery discharged; • The on/off switch isn't working or the connections are damaged; • The rotor and stator windings are damaged; • The rotor windings are short-circuited; 	<ul style="list-style-type: none"> • Charge or replace; • Repair or replace the on/off switch; • Contact technical assistance; • Contact technical assistance;
<p>The motor makes an abnormal sound, starts intermittently or turns slowly:</p> <ul style="list-style-type: none"> • Switch connections are damaged; • Mechanical obstruction; • The power tool is running over excessive pressure, overloaded motor; 	<ul style="list-style-type: none"> • Repair or replace the on/off switch; • Inspect the mechanical parts; • Reduce the pressure exerted;
<p>The machine overheats:</p> <ul style="list-style-type: none"> • Machine overloaded; • There is poor housing or parts assembly inside the drill; • Supply voltage too low; 	<ul style="list-style-type: none"> • Reduce working pressure; • Check if there is a lockage or piece touching the rotor; • Check the power voltage and adjust according to the technical specifications;

WARRANTY CERTIFICATE

The warranty for this product is in accordance with the law in force from the date of purchase. You should, therefore, keep your proof of purchase during this period. The warranty covers any manufacturing defect in material or operation, as well as parts and work needed for their repairing.

Excluded from the warranty are the misuse of the product, any repairs carried out by unauthorized individuals (outside the service center of the brand VITO) as well as any damage caused by its use.

DECLARATION OF CONFORMITY

We declare, under our sole responsibility, that the product labelled CORDLESS IMPACT DRILL 18V 2Ah with code VIBSFL18 complies with the following standards or normative documents: EN 62841-1:2015, EN 62841-2-1:2018, AfPS GS 2019:01 PAK, EK9-BE-91 (v4):2020, EN 55014-1:2017, EN 55014-2:2015, as per defined by directives:

Directive 2006/42/EC – The Machinery Directive
Directive 2014/30/EU – The Electromagnetic Compatibility Directive

S. João de Ver,
21 December 2021

Central Lobão S.A.
Technical Supervisor
Hugo Santos



DESCRIPTION DE L'ÉQUIPEMENT ET CONTENU DE L'EMBALLAGE

PERCEUSE SANS FIL 18V 2Ah - VIBSFL18

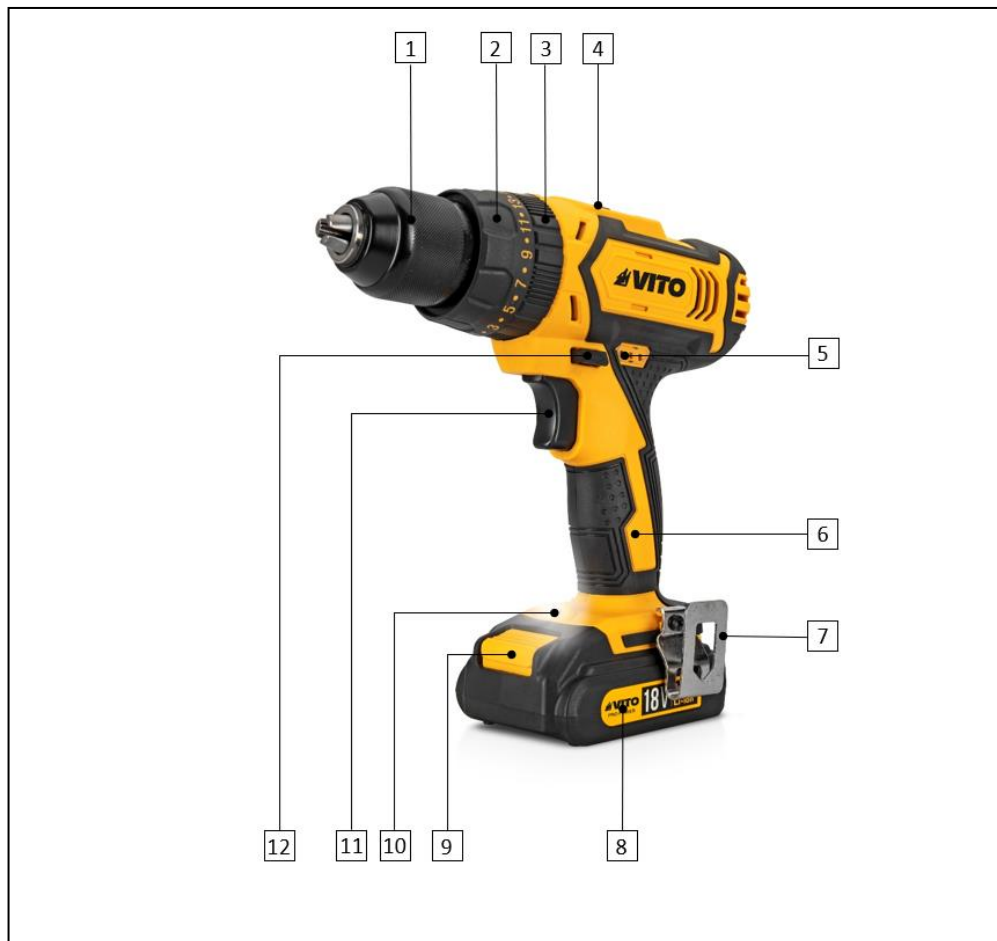









Liste de composants	
1	Mandrin à serrage rapide
2	Sélecteur de vitesse
3	Bouton sélecteur du mode de fonctionnement
4	Sélecteur de vitesse
5	Indicateur d'état de charge de la batterie
6	Poignée
7	Clip de ceinture réversible
8	Batterie
9	Bouton de verrouillage/déverrouillage de la batterie
10	Témoin LED
11	Interrupteur marche/arrêt
12	Commutateur du sens de rotation

Caractéristiques techniques	
Tension [V] :	18
Capacité de la batterie [Ah] :	2
Temps de charge de la batterie [h]:	1
Type de moteur :	Balais de charbon
Vitesse :	2
Vitesse de rotation au ralenti – 1ère vitesse [tpm] :	0 – 400
2ème vitesse[tpm] :	0 – 1550
Fréquence d'impact – 1er vitesse [bpm]:	0 – 6000
2ème vitesse [bpm] :	0 - 22500
Couple maximal [Nm] :	40
Positions de réglage du couple	25 + 1 + 1
Diamètre du mandrin[mm] :	13
Capacité maximale de perçage :	
En acier [mm]:	13
En béton [mm]:	10
En bois [mm]:	30
Niveau de vibration ($a_{h,D}$) [m/s^2] (perçage en acier)	< 2.5
Niveau de puissance acoustique (L_{WA}) [dB]:	80.5
Niveau de pression acoustique (L_{PA}) [dB]:	69.5
Classe d'isolation :	II / 
Poids [Kg]:	1.69
Dimension [mm]:	225 x 75 x 230

Contenu de l'emballage	
1	Perceuse VIBSFL18
2	Batterie de 2Ah
1	Chargeur de batterie
8	Embouts
8	Forets
1	Porte-embouts magnétique
1	Clip de ceinture réversible
1	Mode d'emploi

Symboles

-  Avertissements liés à la sécurité ou remarques importantes.
-  Pour éviter tout risques de dommages, l'utilisateur est prié de lire le mode d'emploi.
-  Interdiction d'allumer et fumer.
-  Risque d'électrocution.
-  Double isolation.
-  Respectez la distance de sécurité.
-  Emballage fabriqué à partir de matériaux recyclés.
-  Collecte séparée des batteries et/ou des outils électriques.

INSTRUCTIONS GÉNÉRALES DE SÉCURITÉ ET D'UTILISATION

 Lors de l'utilisation d'appareils électriques, certaines mesures de sécurité de base doivent être respectées, afin d'éviter tout risque d'incendie, d'électrocution et d'accidents domestiques.

 Lisez toujours les consignes de sécurité, le mode d'emploi et les conseils d'entretien avant de commencer à utiliser votre appareil électrique. Veillez à conserver ce mode d'emploi pour toute référence ultérieure.

Règles générales

Ces mesures préventives sont indispensables pour votre sécurité, utilisez toujours l'outil électrique avec précaution, de manière responsable et en tenant compte du fait que l'utilisateur est responsable de tout accident causé à des tiers ou à leurs biens.

L'outil électrique ne doit être utilisé que par des personnes qui ont lu le mode d'emploi et qui se sont familiarisés avec le maniement de la perceuse avec percussion. Avant la première utilisation, l'utilisateur doit être instruit par le revendeur ou toute autre personne compétente sur l'utilisation de l'outil électrique et doit avoir reçu des instructions appropriées et pratiques.

Le mode d'emploi fait partie intégrante de l'outil électrique et doit toujours être fourni.

Familiarisez-vous avec les dispositifs de commande et l'utilisation de l'outil électrique. En particulier, l'utilisateur doit savoir comment arrêter rapidement l'outil électrique.

Soyez vigilant et faites preuve de bon sens lorsque vous travaillez avec un outil électrique. Un moment d'inattention peut causer des blessures graves.

N'utilisez l'outil électrique que si vous vous trouvez en bonne condition physique et mentale. N'utilisez pas l'outil électrique lorsque vous êtes fatigué ou sous l'influence de l'alcool, de drogues ou de médicaments. Si vous souffrez d'un problème de santé, demandez l'avis à votre médecin avant d'utiliser cette perceuse brushless.

Ne jamais laisser des enfants, des personnes ayant des capacités physiques, sensorielles ou mentales limitées, des personnes inexpérimentées et qui ne sont pas familiarisées utiliser cet outil électrique ou encore des personnes qui ne connaissent les consignes d'utilisation de cet outil électrique.

 L'outil électrique ne doit être utilisé que de la façon décrite dans ce mode d'emploi. Toute autre utilisation pouvant être dangereuse et pouvant causer des blessures à l'utilisateur ou endommager l'outil électrique.

Ne surchargez pas l'outil électrique et utilisez l'outil approprié pour chaque type de travail. L'utilisation de l'outil électrique à des fins autres que celles prévues et l'utilisation incorrecte des accessoires peuvent entraîner des situations dangereuses.

Pour des raisons de sécurité, toute modification de l'outil motorisé autre que le montage d'accessoires autorisés par le fabricant est interdit. Toute modification effectuée annulera le droit à la garantie.

Vous pourrez obtenir des informations sur les accessoires autorisés auprès de votre revendeur officiel VITO.

Sécurité électrique

 L'outil électrique est doté d'une double isolation, ce qui signifie que toutes les pièces métalliques extérieures sont isolées des composants électriques. Par conséquent, conformément à la norme EN, aucune prise de terre n'est nécessaire.

 N'exposez pas l'outil électrique à la pluie, et ne l'utilisez pas dans des environnements humides ou mouillés. L'eau qui pénètre dans un outil électrique augmente le risque d'endommagement de l'outil et de choc électrique pour l'utilisateur.

N'utilisez pas d'outils électriques dans des environnements explosifs, par exemple en présence de liquides, gaz ou poussières inflammables. Les outils électriques créent des étincelles qui peuvent les liquides, les gaz enflammer ou la poussière.

Avant de commencer à travailler

Assurez-vous que l'outil électrique soit utilisé uniquement par des personnes ayant connaissance du mode d'emploi.

Afin d'assurer que l'équipement est utilisé en toute sécurité, certaines précautions et procédures doivent être observées avant le démarrage :

- Inspectez l'outil avant chaque utilisation. Vérifiez que les accessoires attachés sont montés correctement et en bon état. En cas d'usure excessif, remplacez les accessoires ;
- Vérifiez que toutes les vis de fixation sont bien serrées. Un contrôle régulier est important afin de garantir la sécurité et la performance de l'outil électrique ;
- Après avoir monté les accessoires et avant d'utiliser l'outil, effectuez un test à pleine vitesse sans charge pendant un certain temps. Vérifiez le désalignement des pièces mobiles ou toute autre condition susceptible d'affecter le bon fonctionnement de l'outil. Vérifiez que toutes les pièces mobiles se tournent doucement, sans bruits anormaux et étincelles dans les balais de carbone ;
- Vérifiez si les dispositifs de sécurité sont en parfait état et fonctionnent correctement. Ne jamais utiliser l'outil électrique si les dispositifs de sécurité manquent, sont inhibées, endommagées ou usées ;
- Si l'interrupteur marche/arrêt est endommagé ou ne permet pas de contrôler le fonctionnement de l'outil, il doit être réparé ou remplacé afin d'éviter un démarrage involontaire de l'outil.

Effectuez tous les réglages et les travaux nécessaires au montage correct de l'outil électrique, si vous avez des questions ou des difficultés, contactez votre revendeur officiel.

Pendant le travail

 Tenez les tiers le plus loin possible de la zone d'utilisation de l'outil électrique. Ne travaillez jamais lorsque des animaux ou des personnes, en particulier des enfants, se trouvent dans la zone dangereuse.

Maintenez la zone de travail propre, organisée et bien éclairée (lumière de 250 à 300 lux), diminuant ainsi le risque d'accident.

Toujours portez un équipement et des vêtements de protection individuelle. Le port d'une visière ou de lunettes, d'un masque anti-poussière, d'une protection auditive, de chaussures de sécurité antidérapantes, de vêtements à manches longues, de gants et d'un casque dans des conditions appropriées réduit le risque de blessure.

Les vêtements utilisés pendant l'utilisation de la machine doivent être adéquat, serré et fermé, par exemple, une combinaison de travail. Ne portez pas de vêtements amples ou de bijoux. Tenez les cheveux, les vêtements et les gants à l'écart des pièces en mouvement.

Les dispositifs de commande et de sécurité installés dans l'outil électrique ne doivent pas être enlevés ou bloqués.

Les précautions et procédures suivantes doivent également être suivies pour éviter les accidents :

- La vitesse de rotation nominale des accessoires rotatifs doit être au moins égale à la vitesse maximale indiquée dans les caractéristiques techniques de la perceuse brushless ;
- Lorsque vous utilisez la perceuse, placez-vous dans une position stable et gardez toujours votre équilibre. Tenez fermement la perceuse pour assurer un fonctionnement continu de façon à résister aux situations imprévues, telles que le rebond ;
- Le rebond est une réaction soudaine qui se produit lorsque l'outil est mis en marche et que l'accessoire rotatif se coince. Le rebond de l'outil rotatif force l'outil dans le sens opposé à la rotation de l'équipement ;
- Le rebond est dû à une mauvaise utilisation de la perceuse ou à des procédures de travail inappropriés au travail effectué. La perte de contrôle de la perceuse peut entraîner des blessures graves. Pour éviter le rebond, vous devez respecter les précautions suivantes :
 - Placez et maintenez l'outil rotatif dans la position correcte et serrez-le fermement ;
 - Ne placez pas votre corps dans la zone vers laquelle l'outil sera projeté en cas de rebond ;

- Ne placez jamais vos mains près de l'accessoire rotatif, l'accessoire peut se retourner sur votre main. Tenez vos mains éloignées des accessoires rotatifs ;
- Lorsque l'outil rotatif se bloque, éteignez immédiatement l'outil ;
- Pour éviter le déplacement ou la projection de la pièce/objet sur lequel vous travaillez, utilisez des dispositifs de fixation ou un étau pour vous assurer que vous effectuez le travail en toute sécurité. -Placez et maintenez la pièce/ objet sur lequel vous allez travailler dans la position correcte et serrez-le fermement ;
- Ne posez jamais l'outil avant que l'accessoire rotatif ne soit complètement arrêté. L'accessoire rotatif peut entrer en contact avec la surface de travail, ce qui peut vous faire perdre le contrôle de l'outil ;
- Veillez à ce que les grilles d'aération ne soient pas obstruées pendant le fonctionnement. N'insérez pas d'objets dans les grilles ;
- Les forets et la perceuse peuvent devenir trop chauds pendant le travail. Évitez de les toucher, ils peuvent causer des brûlures ;
- Veillez à ne pas endommager les circuits électriques, les conduites de gaz et d'eau lorsque vous travaillez avec l'outil. Tout dommage à ces éléments peut provoquer un incendie, une explosion, une électrocution ou des dommages matériels ;
- Évitez d'utiliser l'outil sur des surfaces recouvertes de peinture contenant du plomb ou d'autres matériaux nocifs pour la santé. Le contact avec la poussière ou l'inhalation de poussière peut provoquer des réactions allergiques et/ou des maladies respiratoires. Utilisez un masque et travaillez avec un dispositif d'aspiration des poussières, si l'outil le permet ;
- Les matériaux contenant de l'amiant ne peuvent pas être objet de travail. L'amiant est cancérigène.

Entretien et nettoyage

Avant de commencer le nettoyage, le réglage, le changement d'accessoires, les travaux de réparation ou d'entretien, vous devez retirer la batterie de la perceuse.

Remplacez immédiatement les pièces usées ou endommagées afin que l'outil électrique soit toujours opérationnel et en bon état de fonctionnement.

Nettoyage

L'outil électrique doit être soigneusement nettoyé après chaque utilisation.

N'utilisez pas de produits de nettoyage agressifs. Ces produits peuvent endommager les plastiques et les métaux et compromettre la sécurité d'utilisation de votre outil électrique.

Travaux d'entretien

Les travaux d'entretien ne doivent être effectués que comme décrit dans ce mode d'emploi ; tous les autres travaux doivent être effectués par un revendeur officiel.

Gardez tous les vis et écrous bien serrés pour que l'outil électrique puisse fonctionner en toute sécurité.

Si des composants ou des dispositifs de sécurité sont retirés pour des travaux d'entretien, ils doivent être remplacés immédiatement et correctement.

N'utilisez que des outils ou accessoires autorisés par VITO pour cet outil électrique ou des pièces techniquement identiques. Sinon, vous risquez de vous blesser ou d'endommager l'outil électrique. En cas de doute ou si vous n'avez pas les connaissances et les moyens nécessaires, vous devez contacter un revendeur officiel.

Assistance technique

L'outil électrique doit être uniquement réparé par le service d'assistance technique de la marque, ou par un professionnel qualifié, uniquement avec pièces de rechange d'origine.

INSTRUCTIONS DE MONTAGE

Montage de la batterie

1. Insérez la batterie dans la rainure de la perceuse brushless et appuyez sur la batterie jusqu'à ce que vous entendiez le "clic" du bouton de verrouillage/déverrouillage. À ce stade, la batterie est complètement réparée ;
2. Pour l'enlever, appuyez sur le bouton de verrouillage/déverrouillage et retirez la batterie.



Utilisez les batteries 18V de VITO.

Chargement de la batterie

1. Placez la batterie dans le chargeur comme si elle était placée dans l'appareil ;
2. Branchez la prise du chargeur dans la prise de courant et laissez-le charger.

Parfois, à la fin de la charge, la batterie et le chargeur peuvent être chauds, ce qui ne signifie pas qu'ils fonctionnent mal.

Laissez la batterie refroidir avant de la placer dans l'appareil.

Montage et remplacement du foret et des accessoires

La perceuse brushless peut être utilisée pour percer et de serrer/desserrer. Pour cela, des forets et des accessoires de serrage sont utilisés.

Ne montez ou échangez jamais les forets et les accessoires pendant que la perceuse est en marche. Il faut toujours éteindre la perceuse avant d'effectuer ces opérations.

1. Réglez le sélecteur de sens de rotation sur la position centrale pour verrouiller l'interrupteur marche/arrêt ;
2. Tenez la perceuse brushless par la poignée avec une main et dévissez le mandrin à serrage rapide dans le sens des aiguilles d'une montre jusqu'à ce que l'ouverture permette l'insertion de la perceuse ou de l'accessoire ;
3. Insérez le foret ou l'accessoire d'embouts dans le mandrin à serrage rapide ;

4. Tenez la perceuse par la poignée d'une main et serrez le mandrin à serrage rapide dans le sens inverse des aiguilles d'une montre jusqu'à ce que la perceuse ou l'accessoire soit correctement fixé.

Lorsque vous utilisez des embouts de vissage, utilisez toujours un porte-embouts magnétique.

INSTRUCTIONS DE FONCTIONNEMENT

La foreuse peut être utilisée pour les opérations de perçage et de serrage/desserrage. Pour cela, on utilise des forets et des accessoires de serrage.

Lorsque vous travaillez avec la perceuse brushless, vous devez prendre en considération certaines précautions et procédures d'utilisation :

- Lorsque vous travaillez avec des pièces détachées ou de petite dimension, utilisez des dispositifs de serrage pour fixer les pièces fermement et solidement ;
- Ne pas appliquer une pression excessive sur la perceuse contre la pièce/objet. Si la vitesse diminue brusquement, réduisez immédiatement la pression sur la perceuse ;
- Lorsque l'outil rotatif se verrouille, éteignez immédiatement l'outil. Évitez les moments de force élevés qui cause le rebond ;
- Ne posez jamais le marteau avant l'arrêt complet de l'outil rotatif ;
- Si l'un des problèmes suivants survient, éteignez immédiatement la perceuse :
 - Fuite de lubrifiant par les trous de ventilation ;
 - Dommages au boîtier de la perceuse ;
 - Dommages à l'interrupteur marche-arrêt ;
 - Apparition de fumées ou d'une odeur de brûlé caractéristique.

Démarrage et arrêt de la perceuse brushless

1. Appuyez sur l'interrupteur marche/arrêt et touchez le foret ou l'embout, à la surface ou la vis qui doit être percée ou vissée/déviscée, respectivement ;
2. Pour augmenter et diminuer la vitesse de rotation, appuyez sur ou relâchez l'interrupteur marche/arrêt respectivement. La vitesse maximale est atteinte lorsque l'interrupteur est enfoncé à fond ;
3. Pour éteindre la perceuse, relâchez l'interrupteur marche/arrêt.

Pendant le fonctionnement de la perceuse, le témoin LED s'allume.

Sélection du sens de rotation et verrouillage de l'interrupteur marche/arrêt

Ne changez pas le sens de rotation lorsque la perceuse est en marche, cela peut l'endommager gravement. Vérifiez toujours le sens de rotation avant de commencer à utiliser la perceuse.

1. Utilisez le commutateur pour choisir le sens de rotation de l'arbre :
 - Avec le commutateur à gauche, l'arbre tourne dans le sens des aiguilles d'une montre ;
 - Avec le commutateur à droite, l'arbre tourne dans le sens inverse des aiguilles d'une montre ;
 - Lorsque le commutateur est en position centrale, l'interrupteur marche/arrêt est verrouillé.

Réglage du couple

Le réglage du couple doit être effectué en fonction du type de travail à effectuer et de la taille des vis utilisées.

1. Pour sélectionner la valeur du couple souhaitée, tournez le sélecteur de couple selon l'échelle désirée.

Pour les surfaces moins dures et les vis plus petites, utilisez des positions de couple plus faibles. Pour les surfaces plus dures et les vis plus grosses, utilisez des positions de couples plus élevés.



Réglage de la vitesse de rotation

La vitesse de rotation augmente lorsque vous appuyez sur l'interrupteur "marche/arrêt".

N'utilisez pas la perceuse à basse vitesse pendant une longue période.

Sélection du mode de fonctionnement

La perceuse présente deux modes de fonctionnement différentes : le perçage, le perçage avec percussion/impact et le vissage.

- Le mode de perçage () convient pour le perçage dans le métal et le bois, le plastique, le PVC, entre autres ;
- Le mode de forage par impact () doit être utilisé pour le perçage sur le béton, la pierre et la maçonnerie ;
- Le mode de vissage () permet de serrer/desserrer les vis.

1. Pour sélectionner, tournez le bouton sélecteur de mode de fonctionnement (3) en fonction du type de travail à effectuer.

INSTRUCTIONS D'ENTRETIEN ET NETTOYAGE

Avant d'effectuer tout travail de vérification, d'entretien ou de nettoyage, retirez la batterie de la perceuse brushless.

La perceuse a été conçue pour fonctionner pendant une longue période avec un entretien minimal. Pour un fonctionnement continu et sans problème, un entretien adéquat et un nettoyage régulier sont nécessaires.

Nettoyage et rangement

Nettoyage

Après chaque utilisation, nettoyez tous les composants de l'appareil. Nettoyez l'appareil avec un chiffon propre et humide ou soufflez avec de l'air comprimé à basse pression.

Une manipulation soigneuse protège l'appareil électrique et prolonge la durée de vie.

L'appareil et ses ouvertures de ventilation doivent être maintenues propres. Nettoyez régulièrement les ouvertures de ventilation ou toutes les fois qu'elles sont obstruées.

Rangement

Toujours que l'appareil n'étant pas en utilisation, rangez-le dans un local sec et propre, à l'abri de vapeurs corrosives et hors de la portée des enfants.

PROTECTION ENVIRONNEMENTALE

L'emballage a été fabriqué à partir de matières recyclables. Vous pouvez le jeter dans un point de collecte locale.



Ne jetez jamais les appareils électriques avec les ordures ménagères !

D'après la directive européenne 2012/19/CE concernant les déchets d'équipements électriques et électroniques et à sa transposition en droit national, les outils électriques usagés doivent être collectés séparément et remis aux points de collecte prévus à cet effet.

Vous pouvez obtenir des informations sur l'élimination de l'outil utilisé auprès des responsables du service environnement de votre commune.

SERVICE CLIENT

WhatsApp: +351 967 817 569

E-mail: support@vito-tools.com

FOIRE AUX QUESTIONS

Question/problème - Cause	Solution
<p>Le moteur ne démarre pas :</p> <ul style="list-style-type: none">• Batterie déchargée ;• Les contacts des interrupteurs ne sont pas en bon état ou l'interrupteur ne fonctionne pas ;• Enroulements de rotor ou stator endommagés ;• Enroulements du rotor en court-circuit ;	<ul style="list-style-type: none">• Chargez la batterie ou remplacez-la ;• Réparez ou remplacez l'interrupteur ;• Contactez l'assistance technique ;• Contactez l'assistance technique ;
<p>Le moteur émet un son anormal, démarre de manière intermittente ou tourne lentement :</p> <ul style="list-style-type: none">• Contacts d'interrupteur endommagés ;• Obstruction mécanique ;• L'appareil est soumis à une pression excessive et le moteur est surchargé ;	<ul style="list-style-type: none">• Réparez où remplacer l'interrupteur ;• Inspectez les pièces mécaniques ;• Réduisez la pression appliquée ;
<p>Le boîtier surchauffe :</p> <ul style="list-style-type: none">• Machine surchargée ;• Le boîtier ou les pièces à l'intérieur de la perceuse sont mal assemblés ;• Tension d'alimentation trop faible ;	<ul style="list-style-type: none">• Réduisez la pression de travail ;• Vérifiez s'il y a un blocage ou une pièce qui touche le rotor ;• La tension d'alimentation doit correspondre aux caractéristiques techniques de l'outil électrique ;

CERTIFICAT DE GARANTIE

La garantie de ce produit est conforme à la loi en vigueur à partir de la date d'achat. Vous devrez, pourtant, garder la preuve d'achat pendant cette période. La garantie englobe n'importe quel défaut de fabrication, du matériel ou de fonctionnement, ainsi que les pièces de rechange et les travaux nécessaires à sa réparation. Sont exclues de la garantie la mauvaise utilisation du produit, les éventuelles réparations réalisées par des personnes non autorisées (en dehors de l'assistance de la marque VITO), ainsi que n'importe quel dommage causé par l'utilisation du produit.

DÉCLARATION DE CONFORMITÉ

Nous déclarons sous notre responsabilité exclusive que ce produit avec la dénomination PERCEUSE SANS FIL 18V 2Ah avec le code VIBSFL18 est conforme aux normes et documents normatifs suivants: EN 62841-1:2015, EN 62841-2-1:2018, AfPS GS 2019:01 PAK, EK9-BE-91 (v4):2020, EN 55014-1:2017, EN 55014-2:2015, conformément aux dispositions des directives:

2006/42/EC – Directive relatives aux machines

2014/30/EU – Directive sur la compatibilité électromagnétique

S. João de Ver,
21 décembre 2021

Central Lobão S.A.
Le technicien responsable
Hugo Santos





DECLARAÇÃO UE DE CONFORMIDADE

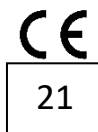

CENTRAL LOBÃO S.A.
RUA DA GÂNDARA, 664
4520-606 S. JOÃO DE VER VFR

Declara para os devidos efeitos que o artigo a seguir descrito:

DESCRIÇÃO	CÓDIGO
BERBEQUIM SEM FIOS 18V 2Ah	VIBSFL18

Está de acordo com as seguintes normas ou documentos normativos: EN 62841-1:2015, EN 62841-2-1:2018, AfPS GS 2019:01 PAK, EK9-BE-91 (v4):2020, EN 55014-1:2017, EN 55014-2:2015, conforme as diretivas:

Diretiva 2006/42/EC – Diretiva Máquinas

Diretiva 2014/30/EU – Diretiva Compatibilidade Eletromagnética

S. João de Ver, 21 de dezembro de 2021

Central Lobão S.A.
O Técnico Responsável
Hugo Santos

Processo técnico compilado por: Hugo Santos



TOOLS FOR THE BRAVE

vito-tools.com



RUA DA GÂNDARA, 664
4520-606 S. JOÃO DE VER
STA. MARIA DA FEIRA - PORTUGAL

VIBSFL18_REV02_AGO23