

# VITO

## AGRO



### VIBCMPC20

PT MINI PODADORA CORRENTE

ES MINI MOTOSIERRA

EN MINI CHAINSAW

FR MINI TRONÇONNEUSE

**MANUAL DE INSTRUÇÕES**  
MANUAL DE INSTRUCCIONES  
INSTRUCTION MANUAL  
MODE D'EMPLOI

## ÍNDICE

### PT

DESCRIÇÃO DA FERRAMENTA E CONTEÚDO DA EMBALAGEM .....	4
INSTRUÇÕES GERAIS DE SEGURANÇA E UTILIZAÇÃO.....	6
Geral .....	6
Instruções de utilização .....	6
Transporte da mini podadora .....	6
Antes de começar a trabalhar .....	7
Durante o trabalho .....	7
Manutenção e limpeza.....	8
Armazenamento no caso de períodos de paragem mais longos .....	8
Assistência Técnica.....	8
INSTRUÇÕES DE MONTAGEM .....	9
Montagem da bateria.....	9
Colocação das baterias a carregar .....	9
Montagem lâmina e corrente .....	9
INSTRUÇÕES DE FUNCIONAMENTO .....	9
Ligar/Desligar .....	9
Precauções especiais de segurança ao utilizar a mini podadora .....	10
Ressaltos para trás .....	10
Como trabalhar com a máquina.....	10
Como podar árvores.....	10
INSTRUÇÕES DE MANUTENÇÃO.....	11
Afiar a corrente.....	11
Armazenamento e limpeza .....	11
PROTEÇÃO DO MEIO AMBIENTE .....	11
APOIO AO CLIENTE.....	11
PLANO DE MANUTENÇÃO .....	12
PERGUNTAS FREQUENTES / RESOLUÇÃO DE PROBLEMAS	12
CERTIFICADO DE GARANTIA.....	13
DECLARAÇÃO DE CONFORMIDADE.....	13

### ES

DESCRIPCIÓN DE LA HERRAMIENTA ELÉCTRICA Y CONTENIDO DEL EMBALAJE .....	14
INSTRUCCIONES GENERALES DE SEGURIDAD Y USO .....	16
Normas generales .....	16
Instrucciones de uso.....	16
Transporte.....	16
Antes de empezar a trabajar .....	17
Durante el trabajo .....	17
Mantenimiento y limpieza .....	18
Almacenamiento a largo plazo .....	18
Asistencia Técnica.....	18
INSTRUCCIONES DE MONTAJE.....	19
Batería.....	19
Cargar la batería.....	19
Montaje de la espada y cadena .....	19
INSTRUCCIONES DE FUNCIONAMIENTO.....	19
Encender/apagar .....	19
Precauciones especiales de seguridad .....	20
Rebotes .....	20
Procedimientos de trabajo .....	20
Podar árboles .....	20
INSTRUCCIONES DE MANTENIMIENTO .....	21
Afiar la cadena .....	21
Almacenamiento y limpieza .....	21
PROTECCIÓN DEL MEDIO AMBIENTE .....	21
ATENCIÓN AL CLIENTE.....	21
PLAN DE MANTENIMIENTO .....	22
PREGUNTAS FRECUENTES / RESOLUCIÓN DE PROBLEMAS .....	22
CERTIFICADO DE GARANTÍA .....	23
DÉCLARACIÓN DE CONFORMIDAD .....	23

### EN

POWER TOOL DESCRIPTION AND PACKAGING CONTENT ..	24
GENERAL SAFETY AND USE INSTRUCTIONS .....	26

General rules .....	26	Consignes d'utilisation .....	36
Operating instructions .....	26	Transport.....	36
Mini chainsaw transport .....	26	Avant de commencer à travailler.....	37
Before you start operating.....	27	Au cours du travail .....	37
While operating.....	27	Entretien et nettoyage.....	38
Maintenance and cleaning .....	28	Stockage à long terme.....	38
Long-term storage .....	28	Assistance technique.....	38
Technical assistance .....	28	INSTRUCTIONS DE MONTAGE .....	39
ASSEMBLY INSTRUCTIONS .....	29	Batterie.....	39
Battery pack .....	29	Recharger la batterie .....	39
Charging the battery.....	29	Guide-chaîne et chaîne.....	39
Fitting the guide bar and chain .....	29	INSTRUCTIONS DE FONCTIONNEMENT .....	39
OPERATING INSTRUCTIONS.....	29	Marche/arrêt .....	39
ON/OFF .....	29	Précautions particulières lors de l'utilisation .....	40
Special safety precautions .....	30	Rebonds.....	40
Kickback .....	30	Comment bien utiliser .....	40
How to operate .....	30	Élagage des arbres.....	40
How to prune trees.....	30	INSTRUCTIONS D'ENTRETIEN.....	41
MAINTENANCE INSTRUCTIONS .....	31	Affûtage de la chaîne.....	41
Sharpening the chain .....	31	Stockage et nettoyage.....	41
Storage and cleaning .....	31	PROTECTION DE L'ENVIRONNEMENT .....	41
ENVIRONMENTAL POLICY .....	31	SERVICE CLIENT .....	41
CUSTOMER SERVICE.....	31	PROGRAMME D'ENTRETIEN.....	42
MAINTENANCE SCHEDULE.....	32	FOIRE AUX QUESTIONS/DÉPANNAGE .....	42
FREQUENTLY ASKED QUESTIONS/ TROUBLESHOOTING.....	32	CERTIFICAT DE GARANTIE .....	43
WARRANTY CERTIFICATE .....	33	DÉCLARATION DE CONFORMITÉ.....	43
DECLARATION OF CONFORMITY.....	33	DECLARAÇÃO DE CONFORMIDADE.....	44

---

**FR**

DESCRIPTION DE L'OUTIL ÉLECTRIQUE ET CONTENU DE L'EMBALLAGE .....	34
INSTRUCTIONS GÉNÉRALES DE SÉCURITÉ ET D'UTILISATION .....	36
Règles générales.....	36

## DESCRIÇÃO DA FERRAMENTA E CONTEÚDO DA EMBALAGEM

MINI PODADORA CORRENTE 100MM 20V - VIBCMPC20



Lista de Componentes	
1	Bateria*
2	Botão de bloqueio/desbloqueio da bateria
3	Interruptor "ON/OFF"
4	Base de encosto
5	Lâmina
6	Corrente
7	Protetor flexível
8	Alavanca
9	Botão de segurança
10	Pega

\*Bateria não incluída.

Especificações Técnicas	
Tensão nominal [V]:	20 DC
Tipo de motor:	Escovas
Velocidade da corrente [m/s]:	0 – 5
Elos:	32
Passo da corrente:	1/4"
Tamanho da lâmina [mm]:	100
Nível de potência sonora ( $L_{WA}$ ) [dB]:	105
Nível de pressão sonora ( $L_{PA}$ ) [dB]:	96
Classe de isolamento:	II / 
Peso do produto [Kg]:	1.39
Dimensões do produto [mm]:	280 x 70 x 355

Conteúdo da Embalagem	
1	Mini podadora corrente VIBCMPC20
1	Lâmina
1	Proteção da lâmina
1	Corrente
1	Manual de instruções

### Simbologia



Alerta de segurança ou chamada de atenção.



Para reduzir o risco de lesões, o utilizador deve ler o manual de instruções.



Perigo de choques elétricos.



Perigo de fogo ou explosão.



Duplo isolamento.



Embalagem de material reciclado.





Respeite a distância de segurança.



Recolha separada de baterias e/ou ferramentas elétricas.

## INSTRUÇÕES GERAIS DE SEGURANÇA E UTILIZAÇÃO

 Ao utilizar mini podadoras e equipamentos agrícolas deve considerar determinadas medidas básicas de segurança, de modo a evitar o risco de incêndio, choques elétricos e acidentes pessoais.

 Leia sempre as instruções de segurança, funcionamento e manutenção antes de começar a utilizar a sua mini podadora ou ferramenta agrícola. Guarde o manual de instruções para futuras consultas.

### Geral

Estas medidas preventivas são imprescindíveis para a sua segurança, utilize a mini podadora sempre com cuidado, consciente da responsabilidade e tendo em consideração que o utilizador é responsável por eventuais acidentes causados a terceiros ou aos seus bens.

A mini podadora, só pode ser utilizada por pessoas que tenham lido o manual de instruções e estejam familiarizadas com o manuseamento. Antes da primeira utilização, o utilizador deve obter instruções adequadas e práticas. O utilizador deve ser instruído pelo vendedor ou por outra pessoa competente sobre a utilização da mini podadora. O manual de instruções é parte integrante da mini podadora e tem de ser sempre fornecido.

Familiarize-se com os dispositivos de comando, assim como com a utilização da mini podadora. O utilizador tem de saber, nomeadamente, como parar rapidamente a mini podadora.

Utilize a mini podadora só se estiver em boas condições físicas e psíquicas. Não utilize mini podadoras se estiver cansado ou sob o efeito de álcool, drogas ou medicamentos.

Se sofrer de algum problema de saúde, informe-se junto do seu médico sobre a possibilidade de trabalhar com a mini podadora.

 Pessoas que utilizem dispositivos cardíacos (pacemakers) não devem utilizar este tipo de mini podadora nem permanecer junto das mesmas sem aconselhamento médico.

 O sistema de ignição desta mini podadora produz um pequeno campo eletromagnético. Não se pode excluir completamente a influência sobre alguns implantes médicos ativos ou passivos. Para reduzir o risco de lesões graves ou fatais, pessoas com implantes cardíacos devem consultar o médico e o fabricante do implante antes de utilizar a mini podadora.

Nunca permita a utilização da mini podadora por crianças, pessoas com capacidades físicas, sensoriais ou mentais limitadas, pessoas com falta de experiência e conhecimento da mini podadora ou outras pessoas que não estejam familiarizadas com as instruções de utilização.

 Esta mini podadora apenas pode ser utilizada conforme descrito neste manual de instruções. Não é permitida qualquer outra utilização, que possa ser perigosa e provoque ferimentos no utilizador ou danos na mini podadora.

Por motivos de segurança, é proibida qualquer alteração à mini podadora além da montagem de acessórios autorizados pelo fabricante. Qualquer alteração efetuada anula o direito à garantia.

Poderá obter informações sobre os acessórios autorizados junto do seu distribuidor oficial VITO.

### Instruções de utilização

Esta máquina foi concebida para cortar ramos e materiais similares de pequenas dimensões.

O utilizador tem a responsabilidade por qualquer dano resultante da má utilização da máquina.

A máquina possui duplo isolamento. Não deve, em circunstância alguma, perfurar a carcaça do motor da máquina pois poderá anular os efeitos do duplo isolamento.

A máquina não deve ser utilizada à chuva, nem deve ser deixada no exterior com tempo húmido.

### Transporte da mini podadora

Não transporte a mini podadora com o motor a funcionar. Antes do transporte, retire a bateria.

Durante o transporte fixe a mini podadora e coloque a proteção da lâmina.

## Antes de começar a trabalhar

Certifique-se de que a mini podadora apenas é utilizada por pessoas familiarizadas com o manual de utilização.

Tenha atenção à área onde vai utilizar a mini podadora e verifique a existência de obstáculos, objetos (fios enrolados, peças de metal). Caso não seja possível remover os objetos ou obstáculos, marque-os para que não entrem em contato com os acessórios de corte durante a utilização da mini podadora.

Antes de colocar a mini podadora em funcionamento:

- Efetue uma revisão de modo a garantir a correta montagem da mini podadora e a garantir as questões de segurança e o rendimento da mini podadora;
- Verifique se os dispositivos de segurança estão em perfeitas condições e se funcionam corretamente. Nunca utilize a mini podadora se os dispositivos de segurança estiverem em falta, danificados ou gastos;
- Substitua as peças avariadas, bem como todas as restantes peças usadas e danificadas;
- Após a montagem dos acessórios e antes de utilizar a mini podadora, faça um ensaio à velocidade máxima sem carga durante algum tempo. Verifique se existem desalinhamentos nas peças móveis ou qualquer outra condição que possa afetar a operação da mini podadora. Verifique se todas as peças móveis rodam suavemente e sem ruídos anormais;
- Realize todos os ajustes e trabalhos necessários. Caso tenha dúvidas ou dificuldades dirija-se ao seu distribuidor oficial VITO.

## Durante o trabalho



Mantenha terceiros afastados da área de operação da mini podadora, pelo menos a 5m de distância. Nunca trabalhe enquanto estiverem animais ou pessoas, em particular crianças, na zona de risco. Durante a utilização da mini podadora podem ser projetadas partículas a grande velocidade que podem provocar ferimentos.

Mantenha também a distância de segurança, relativamente a objetos (veículos e vidros) de modo a evitar danos materiais.

Quando trabalham duas ou mais pessoas simultaneamente na mesma área, devem ser mantidas as distâncias de segurança para evitar acidentes e ferimentos.

Trabalhe apenas à luz do dia ou com boa iluminação artificial. Não utilize a mini podadora à noite ou sempre que não seja possível ter uma visão clara da área de trabalho.

Nunca trabalhe com a mini podadora quando ocorrerem condições meteorológicas desfavoráveis, como por exemplo, denso nevoeiro, chuva ou vento forte, tempestades ou ocorrência de relâmpagos.

Durante a utilização da mini podadora, coloque-se numa posição estável e mantenha sempre o equilíbrio.

Mantenha todas as partes do seu corpo afastadas do acessório de corte durante a utilização da mini podadora.

Utilize sempre vestuário e equipamento de proteção pessoal. O uso de viseira ou óculos de proteção, máscara anti poeira, proteção auricular, calçado de segurança antiderrapante, roupa de manga comprida, luvas, capacete e caneleiras para as pernas, nas condições apropriadas, reduz o risco de lesões.

A roupa usada durante a utilização da mini podadora deve ser adequada, justa e fechada, por exemplo, um fato combinado. Não use roupa larga nem bijuteria. Mantenha o cabelo, a roupa e as luvas afastados das peças móveis.

Durante o trabalho, utilize sempre calçado resistente com sola antiderrapante e que cubra totalmente o pé.



Em caso de enjoos, dores de cabeça, problemas de visão (por exemplo, redução do campo de visão), problemas de audição, tonturas, redução da capacidade de concentração, pare imediatamente o trabalho.

Durante a utilização da mini podadora, planeie intervalos de descanso e evite utilizar a mini podadora por longos períodos. As vibrações permanentes são prejudiciais à saúde.

Nunca tente remover o material enrolado nos acessórios de corte e respetivas proteções enquanto o motor estiver a funcionar ou o equipamento de corte a rodar. Pare o motor e aguarde a paragem dos acessórios de corte antes de remover o material enrolado em torno do eixo da lâmina.

 Uma grande carga de vibrações pode causar danos aos sistemas circulatório e nervoso, especialmente em pessoas com problemas circulatórios. Consulte um médico, caso ocorram sintomas que possam ser causados por vibrações. Entre estes sintomas, que ocorrem principalmente nos dedos, mãos ou pulsos, incluem-se por exemplo, perda de sensibilidade, dores, fraqueza muscular, descoloração da pele ou sensação de formigamento desagradável.

Os dispositivos de comando e de segurança instalados na mini podadora não podem ser retirados nem inibidos.

## Manutenção e limpeza

Durante a realização de trabalhos de limpeza, ajuste, reparação ou manutenção, utilize luvas e coloque a mini podadora num piso firme e plano.

 Retire sempre a bateria, de modo a evitar que a mini podadora se ligue.

 Deixe a mini podadora arrefecer em particular antes de efetuar trabalhos de manutenção na área da corrente.

Verifique frequentemente a mini podadora, especialmente antes do armazenamento (por exemplo, antes do período de inverno), quanto a desgaste e danos.

Substitua imediatamente as peças gastas ou danificadas, por motivos de segurança, de modo que a mini podadora esteja sempre em condições de funcionamento seguro.

Limpeza:

A mini podadora tem de ser cuidadosamente limpa na sua totalidade após ser utilizada.

Limpe a mini podadora à mão. Evite molhar os controlos e outros equipamentos/acessórios difíceis de secar (a água estimula o aparecimento de corrosão e ferrugem).

Não utilize produtos de limpeza agressivos. Estes produtos podem danificar plásticos e metais, prejudicando o funcionamento seguro da sua mini podadora.

De modo a evitar riscos de incêndio, as áreas das aberturas de ar de refrigeração e das alhetas de refrigeração deverão permanecer isentas de resíduos inflamáveis.

Trabalhos de manutenção:

Apenas podem ser realizados trabalhos de manutenção descritos neste manual de instruções, todos os restantes trabalhos deverão ser executados por um distribuidor oficial.

Utilize apenas acessórios, óleos ou lubrificantes autorizados pela VITO. Caso contrário, poderão ocorrer ferimentos ou danos na mini podadora. Em caso de dúvidas, deverá dirigir-se a um distribuidor oficial.

Mantenha os autocolantes de advertência e de indicação sempre limpos e legíveis.

Mantenha todas as porcas e parafusos bem apertados, para que a mini podadora esteja em condições de funcionar com segurança.

Se retirar componentes ou dispositivos de segurança para efetuar trabalhos de manutenção, estes deverão ser imediatamente recolocados de forma correta.

## Armazenamento no caso de períodos de paragem mais longos

Guarde a mini podadora num local seco. Evite locais com elevada humidade de modo a evitar o aparecimento de corrosão e ferrugem.

Limpe minuciosamente a mini podadora antes do armazenamento, nomeadamente, no período de inverno. Armazene a mini podadora em estado operacional.

Certifique-se de que a mini podadora está protegida contra uma utilização indevida (por exemplo, por crianças).

## Assistência Técnica

A sua mini podadora deve ser reparada apenas pelo serviço de assistência técnica da marca, ou por pessoal qualificado, apenas com peças de substituição originais.



## INSTRUÇÕES DE MONTAGEM

### Montagem da bateria

1. Introduza a bateria (1) no encaixe da mini podadora e pressione até ouvir o “click” do botão de bloqueio/desbloqueio da bateria. Nesta altura a bateria está completamente fixa;
2. Para retirar, pressione o botão de bloqueio/desbloqueio e puxe a bateria.



Utilize baterias de lítio 20V da VITO.

### Colocação das baterias a carregar

1. Coloque a bateria no carregador como se colocasse na máquina;
2. Ligue a ficha do carregador na tomada e deixe carregar.

Por vezes no fim do carregamento, tanto a bateria como o carregador podem estar quentes, o que não quer dizer que tenham mal funcionamento.

Deixe a bateria arrefecer antes de colocar na máquina.

### Montagem lâmina e corrente



Atenção: A corrente tem arestas muito afiadas. Use luvas protetoras para a montar.



Atenção: Retire a bateria sempre que mexer na corrente. Utilize luvas de proteção sempre que efetue qualquer trabalho na máquina.

Para remover a tampa levante a alavanca (8) e rode a porca no sentido anti-horário.

Coloque a lâmina (5), inserindo o furo do afinador no parafuso.

Insira a corrente (6) na lâmina (5) e no pinhão. Tenha em atenção o sentido de corte da corrente.

Segurando a lâmina, coloque a tampa da corrente e aperte a porca, usando a alavanca (8) até esta encostar a lâmina ao corpo da máquina. De seguida, aperte o parafuso de afinação (A) deixando uma folga de 5-7mm entre a lâmina e a corrente.



Importante: É muito importante que mantenha a corrente com a tensão correta. Evita o desgaste da lâmina e garante cortes mais perfeitos e seguros.

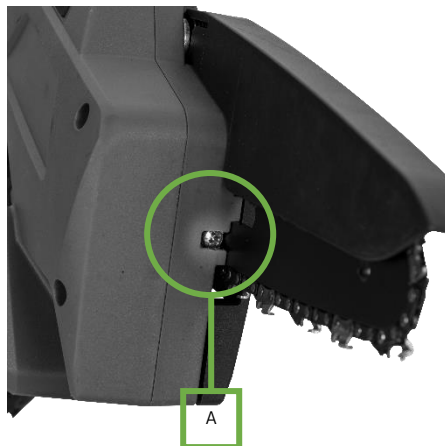

## INSTRUÇÕES DE FUNCIONAMENTO

Durante a utilização da mini podadora deve ter em consideração alguns cuidados e procedimentos de utilização, de modo a evitar acidentes, danos e aumentar a eficiência da mini podadora:

- Tome o máximo cuidado ao cortar pequenos ramos ou arbustos que possam bloquear a corrente, ou ser ainda projetados contra si fazendo-o perder o equilíbrio ou ferindo-o;
- Caso tente cortar troncos acima da dimensão recomendada pode acontecer o retrocesso da mini podadora e provocar acidentes ao utilizador;
- Se você ouvir um ruído incomum ou a mini podadora vibrar de forma anormal, pare de trabalhar e identifique a causa;
- Nunca utilize a mini podadora danificada.

### Ligar/Desligar



Coloque a bateria antes de ligar a máquina!

Pressione o botão de segurança (9) e o interruptor “ON/OFF” (3) em simultâneo. Caso não pressione o botão de segurança o interruptor “ON/OFF” mantém-se bloqueado.

Para desligar solte o gatilho (o botão de segurança regressa à posição de bloqueio).

O barulho que a máquina faz ao reduzir a velocidade é normal e não afeta a função nem a vida útil.



Antes de colocar o motor da mini podadora a funcionar, verifique se a corrente não está em contacto com qualquer objeto.

## Precauções especiais de segurança ao utilizar a mini podadora

Ao trabalhar com a máquina, deve utilizar luvas de proteção, calçado de segurança, caneleiras de proteção, óculos e protetores auriculares.

Caso o trabalho envolva risco de danos na cabeça, deve utilizar também capacete de proteção.

Retire sempre a bateria antes de efetuar ou verificar qualquer ajuste na tensão da corrente, ao colocar uma nova corrente ou corrigir algum erro e sempre que movimentar a máquina de um local para outro. Nunca ligue a máquina sem a estar a segurar com firmeza, sem ter um apoio firme e assegurando-se que tanto a lâmina como a corrente não estão em contacto com nenhum objeto.

A máquina não deve ser emprestada ou permitir a utilização por pessoas não familiarizadas com a sua utilização. As instruções devem acompanhar sempre a máquina.

## Ressaltos para trás

Caso a parte superior da lâmina toque inadvertidamente num objeto rígido, tal como o tronco de uma árvore ao cortar ramos, ou num objeto adjacente, ou num tronco que está demasiado perto ao que está a ser cortado, a máquina pode recuar na direção do utilizador.

## Como trabalhar com a máquina

Sempre que inicia um trabalho, verifique se a máquina se encontra em perfeitas condições. É particularmente importante assegurar-se que a lâmina está devidamente colocada, que a corrente está devidamente tensionada.

Antes de utilizar a máquina pela primeira vez deve praticar cortando troncos utilizando um cavalete ou um suporte semelhante. Ao trabalhar com a máquina, deve ter sempre atenção ao trabalho que está a realizar.

Coloque a base de encosto (4) da mini podadora em contacto com a superfície da peça a cortar antes de ligar. Caso contrário, pode provocar a oscilação da lâmina (5), resultando em lesões para o utilizador. Corte a peça apenas movendo a mini podadora para baixo, aplicando apenas uma ligeira pressão. A velocidade da corrente não deve ser muito mais lenta.

Caso não consiga cortar a madeira de um só golpe:

- Aplique uma ligeira pressão na pega (10) e continue a cortar;
- Puxe um pouco a máquina para trás.

Retire a máquina da madeira com a corrente ainda a rodar.

## Como podar árvores



Ao podar árvores, corte sempre a partir de cima permitindo que o ramo caia. Pode, no entanto, ser necessário efetuar o primeiro corte na parte inferior do ramo. Ao cortar um ramo a máquina deve ser pressionada contra o tronco sempre que possível.

Nunca corte ramos utilizando apenas a ponta da lâmina.

Deve tomar atenção redobrada ao cortar ramos que estejam sobre tensão, que podem atingi-lo.

## INSTRUÇÕES DE MANUTENÇÃO

 Antes de qualquer trabalho de manutenção ou de limpeza, coloque a mini podadora numa superfície nivelada, desligue o motor e retire a bateria.

### Afiar a corrente

Deve afiar a corrente sempre que:

- A serradura for muito fina (pó);
- Tiver de aplicar mais força no corte do que o habitual;
- O corte não sair direito;
- Houver maior vibração.

Quando afiar a corrente:

- Verifique se a mini podadora está bem segura;
- Use sempre luvas de trabalho;
- Não tenha o motor em funcionamento;
- Utilize uma lima redonda com o diâmetro correto para a corrente;
- Inverta a lâmina de vez em quando para permitir um desgaste homogêneo;
- Verifique se as ranhuras onde a corrente anda na lâmina, estão com as esquinas a 90°;
- Esquinas mais arredondadas significam que a lâmina deverá ser substituída.

## Armazenamento e limpeza

Armazenamento

A preparação do armazenamento durante longos períodos é vital para evitar problemas e aumentar a vida útil da mini podadora.

Guarde a mini podadora num local seco. Evite locais com elevada humidade de modo a evitar o aparecimento de corrosão e ferrugem.

Certifique-se de que a mini podadora está protegida contra uma utilização indevida (por exemplo, por crianças).

Limpeza

Limpe a mini podadora a fundo após cada utilização. Retire todos os resíduos acumulados na corrente. O manuseamento cuidadoso protege a máquina e aumenta a vida útil.

## PROTEÇÃO DO MEIO AMBIENTE



A embalagem é composta por materiais recicláveis, que pode eliminar através dos pontos de reciclagem locais.



Nunca coloque máquinas elétricas no lixo doméstico!

Segundo a diretiva europeia 2012/19/CE relativa aos resíduos de equipamentos elétricos e eletrónicos e a respetiva transposição para o direito interno, as ferramentas elétricas usadas têm de ser recolhidas separadamente e entregues nos locais de recolha previstos para o efeito.

Certifique-se de que a mini podadora desativada é encaminhada e eliminada de uma forma compatível com o meio ambiente num centro de reciclagem.

Pode obter informações relativas à eliminação da mini podadora usado através dos responsáveis legais pela reciclagem no seu município.

## APOIO AO CLIENTE

WhatsApp: +351 965 157 064

E-mail: [support@vito-tools.com](mailto:support@vito-tools.com)

**PLANO DE MANUTENÇÃO**

Intervenção	Diário	1º mês ou 20 horas	3 em 3 meses ou 50 horas	Todos os 6 meses ou 100 horas	Todos os anos ou 300 horas
Verificar se todas as porcas e parafusos estão apertados	✓				
Lubrificação da corrente	✓				

Efetue manutenção mais frequente quando a mini podadora for utilizada em áreas com muito pó.

A assistência a estes itens deve ser efetuada pelo concessionário de assistência, a não ser que possua as ferramentas apropriadas e conhecimentos mecânicos.

**PERGUNTAS FREQUENTES / RESOLUÇÃO DE PROBLEMAS**

Pergunta/Problema - Causa	Solução
A mini podadora não liga quando pressiona o interruptor "ON/OFF": <ul style="list-style-type: none"> <li>Bateria sem carga;</li> </ul>	<ul style="list-style-type: none"> <li>Carregar bateria ou substituir;</li> </ul>
A lâmina e a corrente aquecem demasiado: <ul style="list-style-type: none"> <li>Corrente demasiado tensa;</li> </ul>	<ul style="list-style-type: none"> <li>Liberte um pouco;</li> </ul>
A máquina não corta bem: <ul style="list-style-type: none"> <li>Corrente solta;</li> <li>Corrente desgastada;</li> <li>Corrente defeituosa;</li> </ul>	<ul style="list-style-type: none"> <li>Regule a tensão da corrente;</li> <li>Afie ou substitua;</li> <li>Substitua;</li> </ul>
A lâmina vibra: <ul style="list-style-type: none"> <li>Parafusos mal apertados;</li> </ul>	<ul style="list-style-type: none"> <li>Certifique-se que estes se encontram bem apertados;</li> </ul>

**CERTIFICADO DE GARANTIA**

A garantia deste produto está de acordo com a lei em vigor a partir da data de compra. Deverá, pois, guardar a prova de compra durante esse período de tempo. A garantia engloba qualquer defeito de fabrico, de material ou de funcionamento, assim como os sobressalentes e trabalhos necessários para a sua recuperação.

Excluem-se da garantia a má utilização do produto, eventuais reparações efetuadas por pessoas não autorizadas (fora da assistência da marca VITO), assim como qualquer estrago causado pela utilização da mesma.

**DECLARAÇÃO DE CONFORMIDADE**

Declaramos sob nossa exclusiva responsabilidade que estes artigos com a designação MINI PODADORA CORRENTE 100MM 20V com o código VIBCMPC20 cumpre as seguintes normas ou documentos normativos: IEC 62841-1:2014, EN 62841-1:2015, EN ISO 11681-2:2011/A1:2017, EN ISO 12100:2010, EN 55014-1:2017/A11:2020, EN 55014-2:2015, EN IEC 55014-1:2021, EN IEC 55014-2:2021, conforme as determinações das diretivas:

Diretiva 2006/42/EC - Diretiva Máquinas

Diretiva 2014/30/EU - Diretiva de Compatibilidade Eletromagnética

S. João de Ver,  
23 de março de 2023

Central Lobão S.A.  
O Técnico Responsável  
Hugo Santos



## DESCRIPCIÓN DE LA HERRAMIENTA ELÉCTRICA Y CONTENIDO DEL EMBALAJE

MINI MOTOSIERRA 100MM 20V - VIBCMPC20



Lista de componentes	
1	Batería*
2	Botón de bloqueo/desbloqueo de la batería
3	Interruptor encendido/apagado
4	Base de apoyo
5	Espada
6	Cadena
7	Protector de cadena flexible
8	Palanca para quitar la tapa del piñón
9	Botón de seguridad
10	Empuñadura

\*Batería no incluida.

Datos técnicos	
Tensión [V]:	20 DC
Tipo de motor:	Escobillas de carbón
Velocidad de la cadena [m/s]:	0 - 5
Eslabones:	32
Paso de la cadena:	1/4"
Longitud de la espada [mm]:	100
Nivel de potencia acústica (L <sub>WA</sub> ) [dB]:	105
Nivel de presión acústica (L <sub>PA</sub> ) [dB]:	96
Clase de aislamiento:	II / 
Peso [Kg]:	1.39
Dimensiones [mm]:	280 x 70 x 355

Contenido del embalaje	
1	Mini motosierra VIBCMPC20
1	Espada
1	Funda para espada
1	Cadena
1	Manual de instrucciones

## Simbología



Alerta de seguridad o llamada de atención.



Para reducir el riesgo de lesiones, el usuario debe leer el manual de instrucciones.



Peligro de descargas eléctricas.



Riesgo de incendio o explosión.



Doble aislamiento.



Embalaje de material reciclado.





Respete la distancia de seguridad.



Recogida separada de baterías y / o herramientas eléctricas.

## INSTRUCCIONES GENERALES DE SEGURIDAD Y USO

 Al utilizar la mini motosierras y máquinas agrícolas debe considerar ciertas medidas básicas de seguridad, para evitar el riesgo de incendio, descargas eléctricas y accidentes personales.

 Siempre lea las instrucciones de seguridad, funcionamiento y mantenimiento antes de empezar a utilizar la mini motosierra. Guarde el manual de instrucciones para futuras consultas.

### Normas generales

Estas medidas preventivas son imprescindibles para su seguridad. Utilice la mini motosierra siempre con cuidado, consciente de la responsabilidad y teniendo en cuenta que el usuario es responsable de eventuales accidentes causados a terceros o a sus bienes.

La herramienta eléctrica sólo puede ser utilizada por personas que hayan leído el manual de instrucciones y estén familiarizadas con su manipulación. Antes de la primera utilización, el usuario debe ser instruido en el uso de la herramienta eléctrica por el distribuidor o por otra persona competente, y debe obtener instrucciones adecuadas y prácticas. El manual de instrucciones es parte integrante la máquina y tiene que ser siempre suministrado.

Familiarícese con los dispositivos de mando, así como con el uso de la mini motosierra. El usuario debe saber, en particular, cómo detenerla rápidamente.

Utilice la herramienta eléctrica sólo si está en buenas condiciones físicas y psíquicas. Nunca utilice herramientas eléctricas si está cansado o bajo el efecto de alcohol, drogas o medicamentos.

Si sufre algún problema de salud, consulte a su médico sobre la posibilidad de trabajar con la mini motosierra.

 Las personas con dispositivos cardíacos (pacemaker) no deben utilizar este tipo de máquina o estar cerca de la máquina sin recomendación médica.

 El sistema de ignición de esta máquina produce un pequeño campo electromagnético. No se puede excluir completamente la influencia sobre algunos implantes médicos activos o pasivos. Para reducir el riesgo de lesiones graves o mortales, las personas con dispositivos cardíacos deben consultar a su médico y al fabricante del dispositivo antes de utilizar esta máquina.

No permita nunca que utilicen la mini motosierra niños, personas con capacidades físicas, sensoriales o mentales limitadas, personas que carezcan de experiencia y conocimientos sobre la mini motosierra u otras personas que no estén familiarizadas con el manual de instrucciones.

 La mini motosierra solamente debe ser utilizada como detallado en este manual de instrucciones. No son permitidas otras utilizaciones que puedan ser peligrosas y que provoquen lesiones al utilizador o la herramienta eléctrica.

Por motivos de seguridad, se prohíbe cualquier cambio en la máquina además del montaje de accesorios autorizados por el fabricante. Cualquier cambio efectuado anula el derecho a la garantía.

Puede obtener información sobre los accesorios autorizados en su distribuidor oficial VITO.

### Instrucciones de uso

Esta máquina ha sido diseñada para cortar ramas y materiales pequeños similares.

El usuario es responsable de los daños derivados de la mala manipulación de la máquina.

La mini motosierra está doblemente aislada. En ningún caso debe perforar la carcasa del motor de la máquina, ya que podría anular los efectos del doble aislamiento.

La herramienta eléctrica no debe utilizarse bajo la lluvia, ni dejarse a la intemperie con tiempo húmedo.

### Transporte

No transporte la mini motosierra con el motor en marcha. Antes de transportar, saque la batería.

Durante el transporte, fije la mini motosierra y ponga la funda de espada.



## Antes de empezar a trabajar

Asegúrese de que la mini motosierra sólo es utilizada por personas que estén familiarizadas con el manual de instrucciones.

Tenga atención al área donde va a utilizar la mini motosierra y compruebe si hay obstáculos, objetos (cables enrollados, piezas metálicas). Si no es posible retirar los objetos u obstáculos, márkelos de forma que no entren en contacto con los accesorios de corte mientras se utiliza la mini motosierra.

Antes de poner la maquina en marcha:

- Realice una revisión para asegurar el correcto montaje de la mini motosierra y garantizar la seguridad y el rendimiento de esta;
- Compruebe si los dispositivos de seguridad están en perfectas condiciones y funcionan correctamente. Nunca utilice la herramienta eléctrica si los dispositivos de seguridad faltan, están inhibidos, dañados o gastados;
- Cambie las piezas defectuosas y todas las demás piezas desgastadas y dañadas;
- Después de montar los accesorios y antes de utilizar la mini motosierra, realice una prueba de funcionamiento a la máxima velocidad sin carga durante un breve periodo de tiempo. Compruebe si hay desalineación de las piezas rotativas o cualquier otra condición que pueda afectar al funcionamiento de la herramienta eléctrica. Compruebe si todas las partes móviles giran suavemente y sin ruidos anormales;
- Realice todos los ajustes y trabajos necesarios para el correcto montaje de la herramienta eléctrica, si tiene dudas o dificultades diríjase a su distribuidor oficial.

## Durante el trabajo

 Mantenga a terceros alejados de la zona de operación de la herramienta eléctrica, al menos a 5 m de distancia. Nunca trabaje mientras estén animales o personas, en particular niños, en la zona de riesgo. Al utilizar la mini motosierra, las partículas pueden proyectarse a gran velocidad, lo que puede causar lesiones.

Manténgase a una distancia segura de los objetos (vehículos y vidrios) para evitar daños materiales.

Cuando dos o más personas trabajan simultáneamente en la misma zona, deben mantenerse distancias de seguridad para evitar accidentes y lesiones.

Trabaja sólo a la luz del día o con buena iluminación artificial. No utilice la máquina de noche o cuando no sea posible tener una visión clara del lugar de trabajo.

Nunca trabaje con la mini motosierra cuando se presentan condiciones meteorológicas desfavorables como niebla densa, lluvia o viento fuerte, tormentas o relámpagos.

Cuando use la mini motosierra, adopte en una posición estable y mantenga siempre el equilibrio.

Mantenga todas las partes de su cuerpo alejadas de la cadena durante el funcionamiento.

Siempre utilice ropa y equipo de protección personal. El uso de mascarilla o gafas de protección, ropa con manga larga, calzado de seguridad, guantes, casco, espinilleras y protectores auriculares, en las condiciones apropiadas, reduce el riesgo de lesiones.

La ropa usada durante la utilización de la máquina debe ser adecuada, justa y cerrada, por ejemplo, mono de trabajo. No utilice ropa larga ni bisutería. Mantenga el pelo, la ropa y los guantes alejados de las piezas móviles.

Durante el trabajo, utilice siempre un calzado resistente con suela antideslizante que cubra completamente el pie.

En caso de náuseas, dolores de cabeza, problemas de visión (por ejemplo, reducción del campo de visión), problemas de audición, mareos, reducción de la capacidad de concentración, detenga el trabajo inmediatamente.

Prevea pausas de descanso cuando utilice la mini motosierra y evite utilizarla durante períodos prolongados. Las vibraciones permanentes son perjudiciales para la salud.

Nunca intente retirar el material enrollado en el accesorio de corte y sus protecciones mientras el motor esté en marcha o el accesorio de corte esté girando. Detenga el motor y espere a que los accesorios de corte se detengan antes de retirar el material atrapado en el eje de la espada.



Una gran carga de vibración puede causar daños en los sistemas circulatorio y nervioso, especialmente en las personas con problemas circulatorios. Consulte a un médico si se presentan síntomas que pueden ser causados por las vibraciones. Estos síntomas, que se producen principalmente en los dedos, las manos o las muñecas, incluyen, por ejemplo, la pérdida de sensibilidad, el dolor, la debilidad muscular, la decoloración de la piel o una desagradable sensación de hormigueo.

Los dispositivos de control y seguridad instalados en la mini motosierra no pueden retirarse ni inhibirse.

## Mantenimiento y limpieza

Cuando realice trabajos de limpieza, ajuste, reparación o mantenimiento, utilice guantes y coloque la mini motosierra sobre una superficie firme y nivelada.



Quite siempre la batería para evitar que la mini motosierra se ponga en marcha accidentalmente.



Deje que la mini motosierra se enfríe antes de realizar el mantenimiento de la cadena.

Revise la máquina con frecuencia, especialmente antes del almacenamiento (por ejemplo, antes del período de invierno), por si hay desgaste o daños.

Cambie inmediatamente las piezas desgastadas o dañadas para que la herramienta eléctrica esté siempre operativa y en condiciones de funcionamiento seguras.

Limpieza:

La herramienta eléctrica debe limpiarse a fondo después de su uso.

Limpie la mini motosierra manualmente. Evitar que los controles y otros equipos/accesorios difíciles de secar se mojen (el agua estimula la aparición de corrosión y óxido).

No utilice productos de limpieza agresivos. Estos productos pueden dañar los plásticos y metales, perjudicando el funcionamiento seguro de su herramienta eléctrica.

Para evitar el riesgo de incendio, las zonas de las ranuras de ventilación deben permanecer libres de residuos inflamables.

Mantenimiento:

Sólo se pueden llevar a cabo los trabajos de mantenimiento descritos en este manual de instrucciones, todos los demás trabajos deben ser realizados por un distribuidor oficial.

Use sólo accesorios, aceites o lubricantes autorizados por la marca. De lo contrario, pueden producirse lesiones o daños en la máquina. En caso de duda, debe ponerse en contacto con un distribuidor oficial.

Siempre mantenga las etiquetas de advertencia e indicación limpias y legibles.

Mantén todos los tornillos y tuercas bien apretados para que la mini motosierra funcione con seguridad.

Si se retiran componentes o dispositivos de seguridad para realizar trabajos de mantenimiento, deben ser recolocados correctamente de inmediato.

## Almacenamiento a largo plazo

Guarde la mini motosierra en un lugar seco. Evite los lugares con mucha humedad para evitar la corrosión y el óxido.

Limpie bien la mini motosierra antes de guardarla, especialmente durante el invierno. Guarde la herramienta eléctrica en buenas condiciones de funcionamiento.

Asegúrese de que la mini motosierra está protegida contra el uso indebido (por ejemplo, por parte de los niños).

## Asistencia Técnica

La herramienta eléctrica sólo debe repararse por el servicio de asistencia técnica de la marca, o por personal cualificado y siempre con piezas de recambio originales.

## INSTRUCCIONES DE MONTAJE

### Batería

1. Deslice la batería (1) en su ranura hasta que encaje en su lugar. En este punto, la batería está bien fija;
2. Para extraerla, pulse el botón de bloqueo/desbloqueo y saque la batería.



Utilice baterías de 20V de la marca VITO.

### Cargar la batería

1. Coloque la batería en el cargador como lo haría en la máquina;
2. Enchufe la clavija del cargador en el tomacorriente y deje que se cargue.

A veces, al final de la carga, tanto la batería como el cargador pueden estar calientes, pero esto no significa que funcionen mal.

Deje que la batería se enfríe antes de colocarla en la máquina.

### Montaje de la espada y cadena



Atención: La cadena tiene bordes muy afilados. Usa guantes protectores para montarla.



Atención: Saque la batería cada vez que tense o cambie la cadena. Utilice siempre guantes de protección.

Para quitar la tapa, levante la palanca (8) y gire la tuerca en sentido contrario a las agujas del reloj.

Coloque la espada (5), insertando el agujero de la espada en el tornillo tensor.

Inserte la cadena (6) en la espada (5) y el piñón. Observe el sentido de corte de la cadena.

Sujetando la espada, coloque la tapa de la cadena y apriete la tuerca con la palanca (8) hasta que se apoye contra la espada. A continuación, apriete el tornillo tensor (A) dejando un espacio de 5-7 mm entre la espada y la cadena.



Importante: Es muy importante mantener la cadena con la tensión correcta. Esto evita el desgaste y asegura cortes más perfectos y seguros.

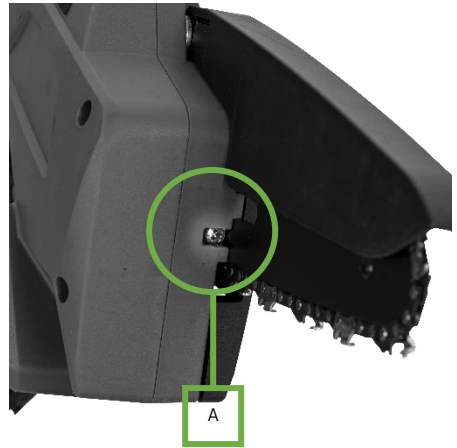

## INSTRUCCIONES DE FUNCIONAMIENTO

Durante el trabajo deben adoptarse ciertos cuidados y procedimientos de uso para evitar accidentes y daños y aumentar la eficacia de la máquina:

- Tenga mucho cuidado al cortar pequeñas ramas o arbustos que podrían bloquear la cadena o ser lanzados hacia usted, haciéndole perder el equilibrio o lesionándole;
- Si intenta cortar troncos más grandes que el tamaño recomendado, la mini motosierra puede retroceder y causar lesiones al usuario;
- Al oír un ruido inusual o si la máquina vibra anormalmente, pare de trabajar e identifique la causa;
- Nunca use la mini motosierra dañada.

### Encender/apagar



¡Inserte la batería antes de poner en marcha la máquina!

Pulse simultáneamente el botón de seguridad (9) y el interruptor encendido/apagado (3). Si no pulsa el botón de seguridad, el interruptor encendido/apagado permanecerá bloqueado.

Para apagar, suelte el gatillo (el botón de bloqueo del gatillo vuelve a la posición de bloqueo).

El ruido que hace la máquina al reducir la velocidad es normal y no afecta al funcionamiento ni a la vida útil.



Antes de poner en marcha el motor de la mini motosierra, compruebe que la cadena no está en contacto con ningún objeto.

## Precauciones especiales de seguridad

Cuando trabaje con la mini motosierra debe usar guantes de protección, zapatos de seguridad, espinilleras de seguridad, gafas y protección para los oídos.

Si el trabajo implica un riesgo de lesión en la cabeza, también debe llevar un casco protector.

Retire siempre las baterías antes de realizar o comprobar cualquier ajuste de la tensión de la cadena, al colocar una nueva cadena o corregir cualquier error, y siempre que mueva la máquina de un lugar a otro. Nunca ponga la mini motosierra en marcha si no la sujeta de forma segura, sin apoyo firme y asegurándose de que tanto la espada como la cadena no tocan ningún objeto.

La herramienta eléctrica no debe ser prestada ni ser utilizada sólo por personas que no estén familiarizadas con su uso. Las instrucciones deben acompañar siempre a la máquina.

## Rebotes

Si la punta de la espada toca inadvertidamente un objeto duro, como el tronco de un árbol al cortar ramas, o un objeto adyacente, o un tronco que esté demasiado cerca del que se está cortando, la máquina puede retroceder hacia usted.

## Procedimientos de trabajo

Cada vez que inicie un trabajo, compruebe que la máquina está en perfecto estado. Es especialmente importante asegurarse de que la espada está bien colocada, que la cadena está bien tensada.

Antes de utilizar la mini motosierra por primera vez, debe practicar el corte de troncos utilizando un caballete o un soporte similar. Al utilizar la mini motosierra siempre se debe prestar atención al trabajo que se está realizando.

Coloque la base de apoyo (4) de la mini motosierra en contacto con la superficie de la pieza a cortar antes de encenderla. De lo contrario, la espada (5) podría oscilar y causar lesiones al usuario. Corte la pieza de trabajo moviendo la podadora hacia abajo, aplicando sólo una ligera presión. La velocidad de la cadena no debe ser demasiado lenta.

Si no puede cortar la madera de un solo golpe:

- Aplique una ligera presión sobre la empuñadura (10) y siga cortando;
- Tire de la mini motosierra un poco hacia atrás.

Quite la mini motosierra de la madera sólo con la cadena de la máquina todavía girando.

## Podar árboles



Al podar los árboles, corte siempre desde la parte superior dejando que la rama caiga. Sin embargo, puede ser necesario hacer el primer corte en la parte inferior de la rama. Al cortar una rama, la máquina debe presionarse contra el tronco tanto como sea posible.

No corte nunca las ramas utilizando solamente la punta de la espada.

Debe tener mucho cuidado al cortar ramas que están bajo tensión, que podrían golpearle.

## INSTRUCCIONES DE MANTENIMIENTO



Antes de realizar cualquier trabajo de mantenimiento o limpieza, coloque la mini motosierra sobre una superficie plana, apague el motor y saque la batería.

### Afilarse la cadena

Debe afilar la cadena correctamente siempre que:

- El aserrín es demasiado fino (polvo);
- Hay que aplicar más fuerza en el corte de lo habitual;
- El corte es irregular;
- Vibraciones excesivas.

Al afilar la cadena:

- Compruebe que la mini motosierra está bien fijada;
- Siempre usar guantes de trabajo;
- El motor debe estar apagado;
- Afíle las cadenas solamente con limas redondas y con diámetro correcto;
- Invierta la espada para permitir un desgaste uniforme;
- Compruebe que las ranuras donde la cadena se mueve tienen esquinas de 90°;
- Esquinas más redondeadas significan que la cadena deberá ser cambiada.

## Almacenamiento y limpieza

### Almacenamiento

La preparación para el almacenamiento durante largos períodos es vital para evitar problemas y prolongar la vida útil de la máquina.

Guarde la mini motosierra en un lugar seco. Evite los lugares con mucha humedad para evitar la corrosión y el óxido.

Asegúrese de que la mini motosierra esté protegida contra el uso indebido (por ejemplo, por parte de los niños).

### Limpieza

Después de cada utilización, limpie todos los componentes de la mini motosierra. Retire todos los residuos vegetales que se hayan acumulado en la cadena. El manejo cuidadoso protege la mini motosierra y aumenta su vida útil.

## PROTECCIÓN DEL MEDIO AMBIENTE



El embalaje se hace de materiales reciclables, que puede eliminar a través de los puntos de reciclaje locales.



¡Nunca coloque ningún tipo de herramienta eléctrica en la basura doméstica!

Según la norma europea 2012/19/CE al respecto de los residuos de herramientas eléctricas y electrónicas y su transposición para el derecho interno, estas herramientas tienen de ser recogidas separadamente y entregadas en los locales de recogida previsto al efecto.

Asegúrese de que la máquina desactivada se eliminará de forma compatible con el medio ambiente en un centro de reciclaje.

Puede obtener información acerca de la eliminación de la máquina utilizada a través de los responsables legales del reciclaje en su municipio.

## ATENCIÓN AL CLIENTE

WhatsApp: +351 965 157 064

E-mail: [support@vito-tools.com](mailto:support@vito-tools.com)

**PLAN DE MANTENIMIENTO**

Acción	Diario	1er mes o 20 horas	Cada 3 meses o 50 horas	Cada 6 meses o 100 horas	Todos los años o 300 horas
Compruebe que todos los tornillos y tuercas están bien apretados	✓				
Lubricación de la cadena	✓				

Realizar un mantenimiento más frecuente cuando la máquina se utiliza en zonas polvorientas.

Estos elementos deben ser revisados por el servicio técnico a menos que tenga las herramientas apropiadas y los conocimientos mecánicos.

**PREGUNTAS FRECUENTES / RESOLUCIÓN DE PROBLEMAS**

Pregunta/Problema - Causa	Solución
La mini motosierra no se enciende al pulsar el interruptor encendido/apagado: <ul style="list-style-type: none"> <li>• Batería descargada;</li> </ul>	<ul style="list-style-type: none"> <li>• Cargar la batería o cambiar;</li> </ul>
La espada y la cadena se sobrecalientan: <ul style="list-style-type: none"> <li>• La cadena está demasiado tensa;</li> </ul>	<ul style="list-style-type: none"> <li>• Aflojar un poco;</li> </ul>
Bajo rendimiento de corte: <ul style="list-style-type: none"> <li>• Cadena floja;</li> <li>• Cadena gastada;</li> <li>• Cadena defectuosa;</li> </ul>	<ul style="list-style-type: none"> <li>• Ajustar la tensión de la cadena;</li> <li>• Afilar o cambiar;</li> <li>• Cambiar;</li> </ul>
La espada vibra: <ul style="list-style-type: none"> <li>• Los tornillos están mal apretados;</li> </ul>	<ul style="list-style-type: none"> <li>• Apretar los tornillos;</li> </ul>

**CERTIFICADO DE GARANTÍA**

La garantía de este producto está en conformidad con la ley vigente a partir de la fecha de compra. Por lo tanto, debe guardar el comprobante de compra durante ese período de tiempo. La garantía cubre cualquier defecto de fabricación, material o funcionamiento, así como los repuestos y el trabajo necesario para su reparación.

Si excluyen de la garantía el malo uso del producto, eventual reparaciones efectuadas por personas no autorizadas (fuera de la asistencia de la marca VITO), así como cualquier daño causado por el uso.

**DÉCLARACIÓN DE CONFORMIDAD**

Declaramos bajo nuestra exclusiva responsabilidad que este producto con la designación MINI MOTOSIERRA 100MM 20V y la referencia VIBCMPC20 cumple con las siguientes normas o documentos normativos: IEC 62841-1:2014, EN 62841-1:2015, EN ISO 11681-2:2011/A1:2017, EN ISO 12100:2010, EN 55014-1:2017/A11:2020, EN 55014-2:2015, EN IEC 55014-1:2021, EN IEC 55014-2:2021, según las determinaciones de las directivas:

2006/42/CE - Directiva de Máquinas  
2014/30/UE – Directiva de Compatibilidad  
Electromagnética

S. João de Ver,  
23 de marzo de 2023

Central Lobão S. A.  
El técnico encargado  
Hugo Santos



## POWER TOOL DESCRIPTION AND PACKAGING CONTENT

MINI CHAINSAW 100MM 20V - VIBCMP20





Components' list	
1	Battery*
2	Battery lock/unlock button
3	ON/OFF switch
4	Support base
5	Guide bar
6	Chain
7	Flexible splash guard
8	Lever to remove sprocket cover
9	Safety button
10	Handle

\*Battery not included.

Technical data	
Rated voltage [V]:	20 DC
Motor type:	Carbon brushes
Chain speed [m/s]:	0 – 5
Drive links:	32
Chain pitch:	1/4"
Guide bar length [mm]:	100
Sound power level ( $L_{WA}$ ) [dB]:	105
Sound pressure level ( $L_{pA}$ ) [dB]:	96
Insulation class:	II / 
Weight [Kg]:	1.39
Dimensions [mm]:	280 x 70 x 355

Packaging content	
1	Mini chainsaw VIBCMPC20
1	Guide bar
1	Guide bar cover
1	Chain
1	Instruction manual

## Symbols



Security alert or warning.



To reduce the risk of injury, user must read the instruction manual.



Electric shock hazard.



Fire and explosion hazard.



Double Insulation.



Packaging made from recycled materials.





Respect the safety distance.



Batteries or power tools should not be disposed of together with household waste.

## GENERAL SAFETY AND USE INSTRUCTIONS

 When using mini chainsaws and agricultural machinery, you should consider basic safety precautions to avoid the risk of fire, electric shock and personal injury.

 Always read the safety, operating and maintenance instructions before you start using your mini chainsaw. Keep this manual for future reference.

### General rules

These preventive measures are essential for your safety, always operate the mini chainsaw carefully, responsibly and observe that the user is responsible for any accidents caused to third parties or their property.

The mini chainsaw may only be used by people who have read the instruction manual and are familiar with its handling. Before first use, the user must be properly and practically trained. The user shall be trained on how to use the mini chainsaw by the salesman or any other competent person. This instruction manual is an integral part of the power tool and must always be provided alongside the machine.

Familiarize yourself with the control devices and use of the mini chainsaw. In particular, the user must know how to quickly stop the power tool.

Do not operate the mini chainsaw if you are not both physically and mentally well. Do not operate it while you are tired or under the influence of medication, drugs or alcohol.

If you have a health problem, ask your doctor if it is safe for you to use the mini chainsaw before doing so.

 People who have cardiac devices (pacemakers) should not use this type of equipment or stay close to them without medical advice.

 The ignition system of this chainsaw produces a small electromagnetic field. The influence on some active or passive medical implants cannot be completely excluded. To reduce the risk of serious or fatal injury, people with cardiac devices should consult their physician and the implant manufacturer before using the mini chainsaw.

Never allow the power tool to be used by children, individuals with limited physical, sensory or mental abilities, individuals with lack of experience and knowledge of the machine, or others unfamiliar with the use instructions.

 The mini chainsaw may only be used as stated in this instruction manual. Any other use, which may be dangerous and may cause injury to the user or damage to the power tool, is not permitted.

For safety reasons, any alteration to the power tool other than the assembly of accessories authorised by the manufacturer is prohibited. The warranty on your mini chainsaw will be voided if you alter it in any way.

You may get information on authorized accessories from your official VITO dealer.

### Operating instructions

This machine has been designed to cut branches and similar small materials.

The user is responsible for any damage resulting from misuse of the mini chainsaw.

The machine is double insulated. You must not, under any circumstances, drill into the machine's motor housing as this could invalidate the effects of double insulation.

Do not expose or operate the mini chainsaw to rain or wet conditions.

### Mini chainsaw transport

Do not carry the mini chainsaw while the motor is running. Before transport, remove the battery.

During transport, secure the mini chainsaw and put the guide bar cover on.

## Before you start operating

Ensure that the mini chainsaw is only used by persons familiar with the instruction manual.

Pay attention to the area where the mini chainsaw will be used and check for potential obstacles, objects (coiled wires, metal parts). In case it is not possible to remove these objects or obstacles, mark them so that they do not come into contact with the cutting accessories during operation.

Before starting the mini chainsaw:

- Carry out an inspection to ensure correct assembly of the mini chainsaw, safety issues and good performance of the mini chainsaw;
- Check that the safety devices are in perfect condition and function properly. Never use the power tool if the safety devices are missing, inhibited, damaged or worn out;
- Replace defective parts and all other worn out and damaged parts;
- After the accessories' assembly and before using the power tool, test it at full speed with no load for a while. Check for moving parts misalignment or any other condition that may affect the mini chainsaw. Check that all moving parts run smoothly, without abnormal noises;
- Carry out all the necessary adjustments and work. If you have any questions or difficulties, contact your official VITO dealer.

## While operating



Keep third parties at least 5m away from the mini chainsaw's area of operation. Never work while animals or people, especially children, are in the danger zone. When using a mini chainsaw, particles can be ejected at high speed which can cause injury.

Also keep a safe distance from objects (vehicles and glass) in order to avoid material damage.

When two or more people are working simultaneously in the same area, they must keep a safe distance in order to prevent accidents and injuries.

Work only in daylight or with good artificial lighting. Do not operate the mini chainsaw at night or when it is not possible to have a clear view of the work area.

Never operate the mini chainsaw on adverse meteorological conditions such as dense fog, rain or strong wind, storms or lightning.

When operating the mini chainsaw, stand in a stable position and always keep your balance.

Keep all parts of your body away from the chain during operation.

Always wear personal protective equipment and clothing. Wearing a visor or goggles, dust mask, hearing protection, anti-slip safety shoes, long-sleeved clothing, gloves, helmet and shin guards properly reduces the risk of injury.

Clothing worn during the power tool operation must be adequate, tight and closed, for example, a work boiler suit. Do not wear loose clothing or jewelry. Keep hair, clothing and gloves away from rotating parts.

Always wear resistant shoes with non-slip sole that completely covers the foot.



In case of nausea, headaches, sight problems (e.g. reduced vision), hearing problems, dizziness and reduced ability to concentrate, stop working immediately.

Plan rest breaks when using the chainsaw and avoid using it for long periods. Permanent vibrations are harmful to health.

Never attempt to remove the wrapped material from the cutting accessories and respective guards while the motor is running, or the chain is rotating. Stop the motor and wait for all the accessories to stop before removing the material wrapped around the chain guide bar shaft.

 Operating the power tool causes a massive load of vibrations may damage nervous and circulatory systems, especially to whom have circulatory disorders. Inform your doctor if any symptoms arise caused by the vibrations. Among these symptoms, that occur specially on fingers, hand and wrists, are also included loss of sensation, pain, muscle weakness, skin discoloration or tingling sensation.

The control and safety devices installed must not be removed or inhibited.

## Maintenance and cleaning

When carrying out any cleaning, adjustment, repairing or maintenance tasks, wear gloves and place the mini chainsaw in a firm and steady surface.

 Always remove the battery to prevent the mini chainsaw from starting.

 Allow the mini chainsaw to cool down before servicing the chain.

Frequently check the equipment, especially before storage (for example, before the winter period), regarding wear and damages.

For safety reasons, replace worn or damaged parts immediately so that the machine is always in perfect operating conditions.

Cleaning:

The power tool must be thoroughly cleaned after each use.

Clean the mini chainsaw by hand. Avoid wetting the controls and other equipment/accessories that are difficult to dry (water stimulates the appearance of corrosion and rust).

Do not use aggressive cleaning products. These products may damage plastics and metals, compromising the safe operation of the power tool.

In order to avoid the risk of fire, the ventilation slots must remain free of flammable waste.

Maintenance:

Only maintenance works described in this instruction manual may be carried out, all other works must be performed by an official dealer.

Only use accessories, oil or lubricants authorized by VITO. Not doing so may result in personal injuries or damages to the mini chainsaw. If in doubt, you should contact an official dealer.

Keep warning and information stickers always clean and legible.

Keep all nuts and bolts well tightened in order to ensure a safe operation.

If any components or safety devices are removed for maintenance works, they must be repositioned immediately and correctly.

## Long-term storage

Store the mini chainsaw in a dry place. Avoid places with high humidity to avoid the appearance of corrosion and rust.

Clean the equipment thoroughly before storage, especially in winter. Keep the device in a good operating mode.

Make sure the mini chainsaw is protected against misuse (for example, by children).

## Technical assistance

Your mini chainsaw should only be serviced by the manufacturer's internal service personnel, or other qualified personnel, replacing any necessary parts with original parts sourced directly from the manufacturer.

## ASSEMBLY INSTRUCTIONS

### Battery pack

1. Insert the battery (1) into the mini chainsaw slot and slide it all way until it clicks into place. At this point the batteries are fully secured;
2. To remove, press the lock/unlock button and pull out the battery.



Use VITO's 20V lithium-ion batteries.

### Charging the battery

1. Place the battery in the charger as you would place it in the machine;
2. Plug the charger into the socket and let it charge.

Sometimes at the end of charging, both the battery and the charger can be hot, but this does not mean that they are malfunctioning.

Let the battery cool down before fitting into the machine.

### Fitting the guide bar and chain



Caution: The chain has very sharp cutting edges. Wear protective gloves when fitting it.



Caution: Remove the battery whenever you touch the chain. Wear protective gloves when working on the machine.

To remove the sprocket cover, lift the lever (8) and turn the nut anticlockwise.

Fit the guide bar (5), inserting the hole of the guide bar into the screw.

Insert the chain (6) into the guide bar (5) and the sprocket. Note the cutting direction of the chain.

Holding the guide bar, put the sprocket cover on and tighten the nut using the lever (8) until it is in contact with the guide bar. Then tighten the tensioning screw (A) leaving a gap of 5-7mm between the guide bar and chain.



Important: It is very important that you keep the chain at the correct tension. It prevents wear on the guide bar and guarantees more perfect and safer cuts.

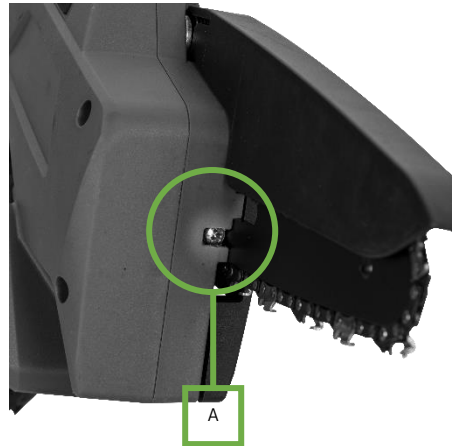

## OPERATING INSTRUCTIONS

While using the mini chainsaw you must consider certain precautions and operating procedures in order to avoid accidents, damage and to increase the efficiency of the mini chainsaw:

- Take extreme care when cutting off small branches or bushes that may stuck the chain, they can kickback against you making you losing balance and get injured;
- If you try to cut trunks above the recommended size, kickback can occur and cause accidents to the user;
- If you hear an unusual noise or the mini chainsaw vibrates abnormally, stop working and identify the cause;
- Never operate a mini chainsaw that is damaged.

## ON/OFF



Fit the battery pack before starting the machine!

Press the safety button (9) and the ON/OFF switch (3) simultaneously. If you do not press the safety button, the ON/OFF switch remains locked.

To switch off, release the trigger (the safety button returns to lock position).

The noise the machine makes when reducing speed is normal and does not affect performance or useful life.



Before starting the mini chainsaw, check that the chain is not touching any object.

## Special safety precautions

While operating the chainsaw you should wear protective gloves, safety shoes, safety shin guards, glasses and ear protectors.

If the work involves any risk of head injury, you should also wear a protective helmet.

Always remove the batteries before checking or adjusting the chain tension, when installing a new chain or correcting any errors, and whenever moving the machine from one place to another. Never start the power tool without holding it firmly and making sure that both the guide bar and the chain do not touch any object.

The instruction manual must always be provided along with the mini chainsaw.

## Kickback

If the guide bar nose accidentally comes into contact a hard object, such as a tree trunk when cutting branches, or an adjacent object, or a trunk that is too close to the one being cut, the machine can be sent back towards you.

## How to operate

Every time you start cutting, check that the power tool is in perfect condition. It is particularly important to ensure that the guide bar is properly fitted, and the chain is properly tensioned.

Before using the machine for the first time you should practice cutting trunks using a trestle or similar. While operating with the mini chainsaw you should always pay attention to what you are working on.

Place the support base (4) of the mini chainsaw in contact with the workpiece surface before switching it on. Failure to do so may cause the guide bar (5) to swing, resulting in injury to the user. Cut the workpiece by moving the mini chainsaw downwards, applying only gentle pressure. The speed of the chain should not be too slow.

In case you can't cut the wood with one stroke:

- Apply slight pressure to the handle (10) and continue cutting;
- Pull the machine slightly backwards.

Pull the chainsaw out of the wood while the chain is still spinning.

## How to prune trees



When pruning trees, always cut from the top allowing the branch to fall. It may, however, be necessary to make the first cut at the bottom of the branch. When cutting a branch, the machine should be pressed against the trunk as far as possible.

Never cut branches using only the guide bar nose.

You should be particularly careful when cutting branches that are under tension, as they can hit you.

## MAINTENANCE INSTRUCTIONS

 Before carrying out any maintenance or cleaning task, place the mini chainsaw on a level surface, turn off the motor and remove the battery.

### Sharpening the chain

You should sharpen the chain every time:

- The sawdust is very fine (powder);
- You need to apply more strength force to the cut than usual;
- The chainsaw is not cutting straight;
- You notice the chainsaw is vibrating too much.

When sharpening the chain:

- Make sure the mini chainsaw is secure;
- Always wear work gloves;
- The motor shall not be running;
- Use a round file with the correct diameter for the saw chain;
- Reverse the guide bar from time to time to allow a homogeneous wear;
- Check that the grooves where the chain runs the guide bar, have their corners at 90°;
- More rounded corners mean that the guide bar must be replaced.

## Storage and cleaning

### Storage

Preparing storage for long periods is vital to avoid problems and increase the service life of the mini chainsaw.

Store the chainsaw in a dry place. Avoid places with high humidity to avoid the appearance of corrosion and rust.

Make sure the machine is protected against misuse (for example, by children).

### Cleaning

The chainsaw must be thoroughly cleaned after each use. Remove any waste accumulated in the chain. Careful handling protects the power tool and extends its service life.

## ENVIRONMENTAL POLICY



The packaging is made up of recyclable materials, which you can dispose on local recycling points.



Never dispose of power tools with your household waste!

According to the European Directive 2012/19/EC on electrical and electronic equipment waste and its transposition into national law, power tools must be collected separately and delivered to the collection sites intended for this purpose.

Make sure that the deactivated equipment is forwarded for disposal in a technically correct way.

You can get information regarding the disposal of the power tool through the person in charge for recycling in your city.

## CUSTOMER SERVICE

WhatsApp: +351 965 157 064

E-mail: [support@vito-tools.com](mailto:support@vito-tools.com)

**MAINTENANCE SCHEDULE**

Action	Daily	1st month or 20 hours	Every 3 months or 50 hours	Every 6 months or 100 hours	Every year or 300 hours
Inspect the tightness of the bolts and nuts	✓				
Chain lubrication	✓				

Perform frequent maintenance works when the equipment is used in dusty areas.

These items should be serviced by the service dealer unless you have the appropriate tools and mechanical knowledge.

**FREQUENTLY ASKED QUESTIONS/ TROUBLESHOOTING**

Question/Problem - Cause	Solution
The mini chainsaw does not switch on when you press the "ON/OFF" switch: <ul style="list-style-type: none"> <li>The battery is discharged;</li> </ul>	<ul style="list-style-type: none"> <li>Charge the battery or replace it;</li> </ul>
The guide bar and chain overheat: <ul style="list-style-type: none"> <li>The chain is too tensioned;</li> </ul>	<ul style="list-style-type: none"> <li>Loosen a bit;</li> </ul>
Poor cutting performance: <ul style="list-style-type: none"> <li>The chain is loose;</li> <li>The chain is worn out;</li> <li>The chain is faulty;</li> </ul>	<ul style="list-style-type: none"> <li>Adjust the chain tension;</li> <li>Sharpen or replace;</li> <li>Replace;</li> </ul>
The guide bar vibrates abnormally: <ul style="list-style-type: none"> <li>Loose screws;</li> </ul>	<ul style="list-style-type: none"> <li>Tighten them well;</li> </ul>



**WARRANTY CERTIFICATE**

The warranty for this product is in accordance with the law in force from the date of purchase. You should, therefore, keep your proof of purchase during this period. The warranty covers any manufacturing defect in material or operation, as well as parts and work needed for their repairing.

Excluded from the warranty are the misuse of the product, any repairs carried out by unauthorized individuals (outside the service center of the brand VITO) as well as any damage caused by its use.

**DECLARATION OF CONFORMITY**

We declare, under our sole responsibility, that the product labelled MINI CHAINSAW 100MM 20V with code VIBCMPC20 complies with the following standards or normative documents: IEC 62841-1:2014, EN 62841-1:2015, EN ISO 11681-2:2011/A1:2017, EN ISO 12100:2010, EN 55014-1:2017/A11:2020, EN 55014-2:2015, EN IEC 55014-1:2021, EN IEC 55014-2:2021, as defined by:

2006/42/EC - The Machinery Directive

2014/30/EU - The Electromagnetic Compatibility Directive

S. João de Ver,  
23<sup>rd</sup> march 2023

Central Lobão S. A.  
Technical manager  
Hugo Santos



## DESCRIPTION DE L'OUTIL ÉLECTRIQUE ET CONTENU DE L'EMBALLAGE

MINI TRONÇONNEUSE 100MM 20V - VIBCMPC20



Liste de composants	
1	Batterie*
2	Bouton de verrouillage/déverrouillage de batterie
3	Interrupteur marche/arrêt
4	Base de support
5	Guide-chaîne
6	Chaîne
7	Protège-mains flexible
8	Levier pour retirer le couvercle du pignon
9	Bouton de sécurité
10	Poignée

\*Batterie non incluse.

Données techniques	
Tension [V] :	20 DC
Type de moteur :	Balais de charbon
Vitesse de la chaîne [m/s] :	0 – 5
Maillons :	32
Pas de la chaîne :	1/4"
Longueur du guide-chaîne [mm] :	100
Niveau de puissance acoustique ( $L_{WA}$ ) [dB] :	105
Niveau de pression acoustique ( $L_{PA}$ ) [dB] :	96
Classe d'isolation :	II / 
Poids [Kg] :	1.39
Dimensions [mm] :	280 x 70 x 355

Contenu de l'emballage	
1	Mini tronçonneuse VIBCMPC20
1	Guide-chaîne
1	Protège-guide
1	Chaîne
1	Mode d'emploi

## Symboles



Avertissements liés à la sécurité ou remarques importantes.



Pour éviter tout risques de dommages, l'utilisateur est prié de lire le mode d'emploi.



Risque d'électrocution.



Risque d'incendie ou d'explosion.



Double isolation.



Emballage fabriqué à partir de matériaux recyclés.





Respectez la distance de sécurité.



Collecte séparée des batteries et/ou des outils électriques.

## INSTRUCTIONS GÉNÉRALES DE SÉCURITÉ ET D'UTILISATION

 Lors de l'utilisation des tronçonneuses et des équipements agricoles, certaines mesures de sécurité de base doivent être respectées, afin d'éviter tout risque d'incendie, d'électrocution et d'accidents domestiques.

 Lisez toujours les consignes de sécurité, le mode d'emploi et les conseils d'entretien avant de commencer à utiliser votre équipement agricole. Veillez à conserver ce mode d'emploi pour toute référence ultérieure.

### Règles générales

Ces mesures préventives sont indispensables pour votre sécurité, utilisez toujours la mini tronçonneuse avec précaution, de manière responsable et en tenant compte du fait que l'utilisateur est responsable de tout accident causé à des tiers ou à leurs biens.

La mini tronçonneuse ne doit être utilisée que par des individus qui ont lu le mode d'emploi et qui se sont familiarisés avec son fonctionnement. Avant la première utilisation, l'utilisateur doit être instruit par le revendeur ou toute autre personne compétente sur l'utilisation de la machine et doit avoir reçu des instructions appropriées et pratiques. Le mode d'emploi fait partie intégrante de l'outil électrique et doit toujours être fourni.

Familiarisez-vous avec les dispositifs de contrôle et l'utilisation de la mini tronçonneuse. En particulier, l'utilisateur doit savoir comment arrêter rapidement l'outil électrique.

N'utilisez la mini tronçonneuse que si vous vous trouvez en bonne condition physique et mentale. N'utilisez pas l'outil électrique lorsque vous êtes fatigué ou sous l'influence de l'alcool, de drogues ou de médicaments.

Si vous souffrez d'un problème de santé, demandez l'avis à votre médecin avant d'utiliser cette mini tronçonneuse.

 Les personnes qui utilisent des dispositifs cardiaques (pacemakers) ne doivent pas utiliser ce type de tronçonneuse ni en rester proche sans avis médical.

 Le système d'allumage de cette mini tronçonneuse produit un champ électromagnétique. L'influence sur certains implants médicaux actifs ou passifs ne peut être totalement exclue. Pour réduire le risque de blessures graves ou fatales, les personnes avec des stimulateurs cardiaques doivent consulter le médecin et le fabricant de l'implant avant d'utiliser l'outil électrique.

Ne permettez jamais l'utilisation de l'outil électrique aux enfants, aux personnes ayant des capacités physiques, sensorielles ou mentales limitées, aux personnes ayant un manque d'expérience et de connaissance ou d'autres personnes qui ne soient pas familiarisées avec les instructions d'utilisation.

 L'outil électrique ne doit être utilisé que de la façon décrite dans ce mode d'emploi. Toute autre utilisation pouvant être dangereuse et pouvant causer des blessures à l'utilisateur ou endommager l'outil électrique.

Pour des raisons de sécurité, toute modification de la mini tronçonneuse autre que le montage d'accessoires autorisés par le fabricant est interdit. Toute modification effectuée annulera le droit à la garantie.

Vous pourrez obtenir des informations sur les accessoires autorisés auprès de votre revendeur officiel VITO.

### Consignes d'utilisation

Cette machine est destinée à couper des branches et d'autres matériaux similaires de petite taille.

L'utilisateur est responsable de tout dommage résultant d'une mauvaise utilisation de la machine.

La mini tronçonneuse a doublé isolation. Vous ne devez en aucun cas percer le boîtier du moteur de la machine, car cela pourrait annuler les effets de la double isolation.

N'exposez pas la mini tronçonneuse à la pluie ou à des conditions humides.

### Transport

Ne transportez pas la mini tronçonneuse lorsque le moteur tourne. Avant le transport, retirez la batterie.

Pendant le transport, fixez la mini tronçonneuse et mettez-le protège-guide.

## Avant de commencer à travailler

Assurez-vous que la mini tronçonneuse soit utilisée uniquement par des personnes ayant connaissance du mode d'emploi.

Faites attention à la zone où la mini tronçonneuse va être utilisée et vérifiez l'existence des obstacles, des objets (fils enroulés, pièces métalliques). Si les objets ou les obstacles ne peuvent pas être enlevés, marquez-les de manière qu'ils n'entrent pas en contact avec les accessoires de coupe lors de l'utilisation de la mini tronçonneuse.

Avant de démarrer la mini tronçonneuse :

- Procédez à une révision pour assurer le montage correct de la mini tronçonneuse et pour garantir la sécurité et son rendement ;
- Vérifiez si les dispositifs de sécurité sont en parfait état et fonctionnent correctement. Ne jamais utiliser l'outil électrique si les dispositifs de sécurité manquent, sont inhibés, endommagés ou usés ;
- Remplacez les pièces endommagées, bien comme tous les autres usés ;
- Après avoir monté les accessoires et avant d'utiliser l'outil électrique, testez-le à vide à pleine vitesse pendant un certain temps. Vérifiez le mauvais alignement des pièces rotatives ou toute autre condition susceptible d'affecter le bon fonctionnement de l'outil électrique. Vérifiez que toutes les pièces mobiles se tournent doucement, sans bruits anormaux ;
- Procédez à tous les réglages et travaux nécessaires. Si vous avez des questions ou des difficultés, contactez votre distributeur officiel VITO.

## Au cours du travail

 Gardez les tiers à une distance d'au moins 5 m de la zone d'utilisation de la mini tronçonneuse. Ne travaillez jamais lorsque des animaux ou des personnes, en particulier des enfants, se trouvent dans la zone de danger. Lors de l'utilisation de la mini tronçonneuse, des particules peuvent être projetées à grande vitesse, ce qui peut provoquer des blessures.

Gardez également une distance de sécurité par rapport aux objets (véhicules et vitres) afin d'éviter tout dommage matériel.

Lorsque deux ou plusieurs personnes travaillent simultanément dans la même zone, des distances de sécurité doivent être maintenues pour éviter les accidents et les blessures.

Travaillez uniquement à la lumière du jour ou avec un bon éclairage artificiel. Ne faites pas fonctionner la mini tronçonneuse la nuit ou lorsqu'il n'est pas possible d'avoir une vue claire de la zone de travail.

Ne travaillez jamais avec la mini tronçonneuse lorsque les conditions météorologiques sont défavorables telles qu'un brouillard dense, de la pluie ou un vent fort, des orages ou la foudre se produisent.

Lorsque vous utilisez la mini tronçonneuse, adoptez dans une position stable et gardez toujours votre équilibre.

Maintenez toutes les parties de votre corps éloignées de la chaîne.

Toujours portez des vêtements et équipement de protection individuelle. Le port d'une visière ou de lunettes, d'un masque anti-poussière, d'une protection auditive, de chaussures de sécurité antidérapantes, de vêtements à manches longues, de gants, d'un casque et des genouillères dans des conditions appropriées réduit le risque de blessure.

Les vêtements utilisés pendant l'utilisation de la mini tronçonneuse doivent être adéquat, serré et fermé, par exemple, une combinaison de travail. Ne portez pas de vêtements amples ou de bijoux. Tenez les cheveux, les vêtements et les gants à l'écart des pièces en mouvement.

Pendant le travail, portez toujours des chaussures résistantes avec des semelles antidérapantes qui recouvrent complètement le pied.



En cas de nausées, de maux de tête, de problèmes de vision (par ex. réduction du champ de vision), de problèmes d'audition, de vertiges, de réduction de la capacité de concentration, arrêtez immédiatement le travail.

Lors de l'utilisation de l'équipement, faites des pauses et évitez d'utiliser la mini tronçonneuse pendant de longues périodes. Les vibrations permanentes sont nocives pour la santé.

N'essayez jamais d'enlever le matériau enroulé dans l'accessoire de coupe et ses respectives protections lorsque le moteur ou la chaîne tourne. Arrêtez le moteur et attendez que les accessoires de coupe s'arrêtent avant de retirer le matériau enroulé autour d'axe de guide-chaîne.



L'utilisation de la mini tronçonneuse provoque une forte charge de vibrations qui peut endommager les systèmes circulatoire et nerveux, en particulier chez les personnes souffrant de problèmes circulatoires. Consultez un médecin si des symptômes pouvant être causés par des vibrations apparaissent. Ces symptômes, qui se manifestent principalement au niveau des doigts, des mains ou des poignets, comprennent, par exemple, la perte de sensation, la douleur, la faiblesse musculaire, la décoloration de la peau ou des picotements désagréables.

Les dispositifs de contrôle et de sécurité installés dans l'outil électrique ne doivent pas être enlevés ou inhibés.

## Entretien et nettoyage

Lorsque vous procédez à des tâches de nettoyage, de réglage, de réparation ou d'entretien, portez des gants et posez la mini tronçonneuse sur une surface solide et plane.



Retirez toujours la batterie pour empêcher la mini tronçonneuse de démarrer involontairement.



Laissez la mini tronçonneuse refroidir avant de procéder à l'entretien de la chaîne.

Contrôlez régulièrement l'état de détérioration et dommages de l'outil électrique, en particulier avant son rangement (par ex. avant l'hiver), pour voir s'il est usé et endommagé.

Remplacez immédiatement les pièces usées ou endommagées pour des raisons de sécurité, afin que la tronçonneuse soit toujours dans un état de fonctionnement fiable.

Nettoyage :

L'outil électrique doit être soigneusement nettoyé après chaque utilisation.

Nettoyez la mini tronçonneuse à la main. Évitez de mouiller les dispositifs de contrôle et autres équipements/accessoires difficiles à sécher (l'eau stimule la corrosion et la rouille).

N'utilisez pas de produits de nettoyage agressifs. Ces produits peuvent endommager les plastiques et les métaux et compromettre la sécurité d'utilisation de votre machine.

Afin d'éviter tout risque d'incendie, des ouies de ventilation doivent rester exemptes de déchets inflammables.

Entretien :

Les travaux d'entretien ne doivent être effectués que comme décrit dans ce mode d'emploi, tous les autres travaux doivent être effectués par un distributeur officiel.

N'utilisez que des accessoires, huiles ou lubrifiants autorisés par VITO. Sinon, vous risquez de vous blesser ou d'endommager la mini tronçonneuse. En cas de doute ou si vous n'avez pas les connaissances et les moyens nécessaires, vous devez contacter un revendeur officiel.

Gardez toujours les autocollants d'avertissement et d'indication propres et lisibles.

Gardez tous les boulons et écrous bien serrés pour que l'équipement agricole puisse fonctionner en toute sécurité.

Si des composants ou des dispositifs de sécurité sont retirés pour des travaux d'entretien, ils doivent être remis en place correctement.

## Stockage à long terme

Rangez la mini tronçonneuse dans un endroit sec. Évitez les endroits où l'humidité est élevée afin d'éviter la corrosion et la rouille.

Nettoyez soigneusement la mini tronçonneuse avant son rangement, en particulier pendant l'hiver. Rangez la tronçonneuse dans un état de service.

Veillez à ce que la tronçonneuse soit protégée contre toute utilisation impropre (par ex. par des enfants).

## Assistance technique

La mini tronçonneuse doit être uniquement réparé par le service d'assistance technique de la marque, ou par un professionnel qualifié, uniquement avec pièces de rechange d'origine.

## INSTRUCTIONS DE MONTAGE

### Batterie

1. Insérez la batterie (1) dans la rainure de la mini tronçonneuse et faites-la glisser jusqu'à ce qu'elle s'enclenche. À ce stade, la batterie est bien fixée ;
2. Pour la retirer, appuyez sur le bouton de verrouillage/déverrouillage et tirez sur la batterie.

 Utilisez des batteries 20V de VITO.

### Recharger la batterie

1. Insérez la batterie dans le chargeur comme vous le feriez dans la machine ;
2. Branchez la fiche du chargeur dans la prise de courant et laissez-le charger.

Parfois, à la fin de la charge, la batterie et le chargeur peuvent être chauds, mais cela ne signifie pas qu'ils fonctionnent mal.

Laissez la batterie refroidir avant de la mettre dans la machine.

### Guide-chaîne et chaîne

 Attention : La chaîne a des bords très tranchants. Portez des gants de protection pour la monter.

 Attention : Retirez les batteries chaque fois que vous changez ou réglez la tension de la chaîne. Portez toujours des gants de protection.

Pour retirer le couvercle du pignon, soulevez le levier (8) et tournez l'écrou dans le sens inverse des aiguilles d'une montre.

Montez le guide (5) en insérant le trou du guide dans le boulon.

Insérez la chaîne (6) dans le guide (5) et le pignon. Notez le sens de coupe de la chaîne.

En tenant le guide, mettez le couvercle du pignon et serrez l'écrou à l'aide du levier (8) jusqu'à ce qu'il repose sur le guide. Serrez ensuite le boulon tendeur (A) en laissant un écartement de 5 à 7 mm entre le guide et la chaîne.

 Important : La chaîne doit être correctement tendue. Cela évite l'usure du guide-chaîne et garantit des coupes plus parfaites et sûres.

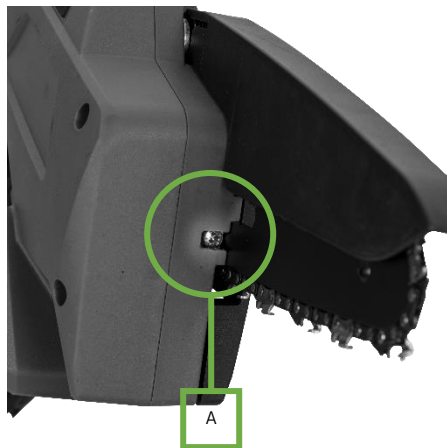

## INSTRUCTIONS DE FONCTIONNEMENT

Lorsque vous travaillez avec la mini tronçonneuse, vous devez prendre en considération certaines précautions et procédures d'éviter les accidents, les dommages et augmenter sa l'efficacité :

- Soyez extrêmement prudent lorsque vous coupez de petites branches ou des arbustes qui pourraient bloquer la chaîne ou être projetés contre vous, ce qui vous ferait perdre l'équilibre ou vous blesser ;
- Si vous essayez de couper des troncs d'arbres au-delà de la taille recommandée, ça peut causer le rebond de la mini tronçonneuse et causer des accidents à l'utilisateur ;
- Si vous entendez un bruit inhabituel ou si la mini tronçonneuse vibre anormalement, arrêtez de travailler et identifiez la cause ;
- N'utilisez jamais la tronçonneuse endommagée.

### Marche/arrêt

 Insérez les batteries avant de démarrer la machine ! Appuyez simultanément sur le bouton de sécurité (9) et sur l'interrupteur marche/arrêt (3). Si vous n'appuyez pas sur le bouton de sécurité, l'interrupteur marche/arrêt reste verrouillé.

Pour éteindre, relâchez la gâchette (le bouton de sécurité revient en position verrouillée).

Lorsque vous décélérez, l'outil électrique fait un bruit normal et ça n'affecte pas son fonctionnement ou sa durée de vie.

 Avant de démarrer le moteur de la mini tronçonneuse, vérifiez que la chaîne ne touche aucun objet.

## Précautions particulières lors de l'utilisation

Lorsque vous travaillez avec la machine, vous devez porter des gants de protection, des chaussures de sécurité, des protège-tibias, des lunettes et des protections auditives.

Si le travail comporte un risque de blessure à la tête, vous devez également porter un casque de protection.

Retirez toujours la batterie avant de régler la tension de la chaîne, d'installer une nouvelle chaîne ou de corriger toute erreur, ainsi que lors du transport. Ne démarrez jamais la mini tronçonneuse sans la tenir fermement et sans vous assurer que le guide et la chaîne ne sont pas en contact avec un objet quelconque.

La mini tronçonneuse ne doit pas être prêtée ou utilisée par des personnes non familiarisées avec son maniement. Les instructions doivent toujours accompagner la machine.

## Rebonds

Si l'extrémité de la mini tronçonneuse touche accidentellement un objet dur, tel qu'un tronc d'arbre lors de la coupe de branches, ou un objet adjacent, ou un tronc trop proche de celui qui est coupé, la machine peut rebondir vers vous.

## Comment bien utiliser

Chaque fois que vous commencez à travailler, vérifiez que la mini tronçonneuse est en parfait état. Il est particulièrement important de s'assurer que le guide-chaîne est correctement monté, que la chaîne est correctement tendue.

Avant d'utiliser la mini tronçonneuse pour la première fois, vous devez vous entraîner à couper des troncs en utilisant un tréteau ou un support similaire. Lorsque vous travaillez, faites toujours attention au travail que vous réalisez.

Mettez la base de support (4) de la mini tronçonneuse en contact avec la surface de la pièce à couper avant de le mettre en marche. Dans le cas contraire, le guide (5) risque de basculer et de blesser l'utilisateur. Coupez la pièce en déplaçant la mini tronçonneuse vers le bas, en exerçant une légère pression. La vitesse de la chaîne ne doit pas être trop lente.

Si vous ne pouvez pas couper le bois d'un seul coup :

- Exercez une légère pression sur la poignée (10) et continuez à couper ;
- Tirez un peu la machine vers l'arrière.

Retirez la tronçonneuse du bois seulement lorsque la chaîne tourne.

## Élagage des arbres



Lorsque vous taillez des arbres, coupez toujours par le haut en laissant la branche tomber. Cependant, il peut être nécessaire de faire la première coupe au bas de la branche. Lors de la coupe d'une branche, la machine doit être pressée contre le tronc dans la mesure du possible.

Ne coupez jamais les branches en utilisant uniquement l'extrémité du guide-chaîne.

Vous devez être particulièrement prudent lorsque vous tronçonner des branches qui sont sous tension, car elles peuvent vous frapper.



## INSTRUCTIONS D'ENTRETIEN

 Avant de réaliser des tâches d'entretien ou de nettoyage, placez la mini tronçonneuse sur une surface plane, arrêtez le moteur et retirez la batterie.

### Affûtage de la chaîne

Vous devez aiguiser la chaîne à chaque fois :

- La sciure est très fine (poussière) ;
- Vous devez appliquer plus de force à la coupe que d'habitude ;
- La mini tronçonneuse ne coupe pas droit ;
- Vous constatez que la mini tronçonneuse vibre excessivement.

Quand vous affûtez la chaîne :

- Assurez-vous que la tronçonneuse est bien fixée ;
- Portez toujours des gants de travail ;
- Ne faites pas tourner le moteur ;
- Utilisez une lime ronde avec le diamètre approprié pour la chaîne ;
- Retournez le guide chaîne de temps en temps pour obtenir une usure homogène ;
- Vérifiez que les rainures où la chaîne passe au long du guide-chaîne, a des coins à 90° ;
- Des coins plus arrondis signifient que le guide chaîne doit être remplacé.

## Stockage et nettoyage

### Stockage

Préparer le rangement sur de longues périodes est essentielle pour éviter les problèmes et augmenter la durée de vie de la mini tronçonneuse.

Rangez la mini tronçonneuse dans un endroit sec. Évitez les endroits où l'humidité est élevée afin d'éviter la corrosion et la rouille.

Veillez à ce que la tronçonneuse soit protégée contre toute utilisation impropre (par ex. par des enfants).

### Nettoyage

Nettoyez soigneusement la mini tronçonneuse après chaque utilisation. Enlevez tous les débris accumulés sur la chaîne. Une manipulation soignée protège l'équipement agricole et prolonge la durée de vie.

## PROTECTION DE L'ENVIRONNEMENT



L'emballage a été fabriqué à partir de matières recyclables. Vous pouvez le jeter dans un point de collecte locale.



Ne jetez jamais les appareils électriques avec les ordures ménagères !

D'après la directive européenne 2012/19/CE concernant les déchets d'équipements électriques et électroniques et à sa transposition en droit national, les outils électriques usagés doivent être collectés séparément et remis aux points de collecte prévus à cet effet.

Assurez-vous qu'une mini tronçonneuse déjà désactivé est routé pour être éliminé d'une manière techniquement correcte.

Vous pouvez obtenir des informations sur l'élimination de la mini tronçonneuse utilisée auprès des responsables du service environnement de votre commune.

## SERVICE CLIENT

WhatsApp: +351 965 157 064

E-mail: [support@vito-tools.com](mailto:support@vito-tools.com)

## PROGRAMME D'ENTRETIEN

Action	Chaque jour	1er mois ou 20 heures	Tous les 3 mois ou 50 heures	Tous les 6 mois ou 100 heures	Chaque année ou 300 heures
Vérifier que tous les écrous et les boulons sont bien serrés	✓				
Graissage de la chaîne	✓				

Effectuez de travaux d'entretien plus fréquemment lorsque la machine est utilisée dans des locaux très poussiéreux.

Ces équipements doivent être entretenus par le personnel d'assistance technique, sauf si vous disposez des outils et des compétences mécaniques appropriés.

## FOIRE AUX QUESTIONS/DÉPANNAGE

Question/Problème – Cause	Solution
La mini tronçonneuse ne se met pas en marche lorsque vous appuyez sur l'interrupteur marche/arrêt : <ul style="list-style-type: none"> <li>• La batterie est déchargée ;</li> </ul>	<ul style="list-style-type: none"> <li>• Rechargez la batterie ou remplacez-la ;</li> </ul>
Le guide et la chaîne surchauffent : <ul style="list-style-type: none"> <li>• La chaîne est trop tendue ;</li> </ul>	<ul style="list-style-type: none"> <li>• Diminuez la tension ;</li> </ul>
Mauvaise performance de coupe : <ul style="list-style-type: none"> <li>• La chaîne est détendue ;</li> <li>• La chaîne est usée ;</li> <li>• La chaîne est défectueuse ;</li> </ul>	<ul style="list-style-type: none"> <li>• Réglez la tension de la chaîne ;</li> <li>• Aiguissez ou remplacez ;</li> <li>• Remplacez ;</li> </ul>
Le guide-chaîne vibre : <ul style="list-style-type: none"> <li>• Les boulons sont mal serrés ;</li> </ul>	<ul style="list-style-type: none"> <li>• Assurez-vous que les boulons sont bien serrés ;</li> </ul>

**CERTIFICAT DE GARANTIE**

La garantie de ce produit est conforme à la loi en vigueur à partir de la date d'achat. Vous devrez, pourtant, garder la preuve d'achat pendant cette période. La garantie englobe n'importe quel défaut de fabrication, du matériel ou de fonctionnement, ainsi que les pièces de rechange et les travaux nécessaires à sa réparation. Sont exclues de la garantie la mauvaise utilisation du produit, les éventuelles réparations réalisées par des personnes non autorisées (en dehors de l'assistance de la marque VITO), ainsi que n'importe quel dommage causé par l'utilisation du produit.

**DÉCLARATION DE CONFORMITÉ**

Nous déclarons sous notre responsabilité exclusive que ce produit avec la dénomination MINI TRONÇONNEUSE 100MM 20V et le code VIBCMPC20 est conforme aux normes et documents normatifs suivants : IEC 62841-1:2014, EN 62841-1:2015, EN ISO 11681-2:2011/A1:2017, EN ISO 12100:2010, EN 55014-1:2017/A11:2020, EN 55014-2:2015, EN IEC 55014-1:2021, EN IEC 55014-2:2021, selon les dispositions des directives:

2006/42/CE – Directive relatives aux machines

2014/30/UE – Directive sur la compatibilité électromagnétique

S. João de Ver,

23 mars 2023

Central Lobão S. A.

Le technicien responsable

Hugo Santos





23

## DECLARAÇÃO UE DE CONFORMIDADE

**CENTRAL LOBÃO S.A.**  
 RUA DA GÂNDARA, 664  
 4520-606 S. JOÃO DE VER VFR

Declara para os devidos efeitos que o artigo a seguir descrito:

DESCRIÇÃO	CÓDIGO
MINI PODADORA CORRENTE 100MM 20V	VIBCMPC20

Está de acordo com as seguintes normas ou documentos normativos: IEC 62841-1:2014, EN 62841-1:2015, EN ISO 11681-2:2011/A1:2017, EN ISO 12100:2010, EN 55014-1:2017/A11:2020, EN 55014-2:2015, EN IEC 55014-1:2021, EN IEC 55014-2:2021, conforme as diretivas:

**Diretiva 2006/42/EC** – Diretiva Máquinas

**Diretiva 2014/30/EU** – Diretiva Compatibilidade Eletromagnética

S. João de Ver, 23 de março de 2023

Central Lobão S.A.  
 O Técnico Responsável  
 Hugo Santos

Processo técnico compilador por: Hugo Santos









**TOOLS FOR THE BRAVE**

**vito-tools.com**



RUA DA GÂNDARA, 664  
4520-606 S. JOÃO DE VER  
STA. MARIA DA FEIRA - PORTUGAL

VIBC MPC20\_REV00\_JUN23