

VITO

PRO POWER



VIASC18T

- PT ASPIRADOR/SOPRADOR DE CINZAS
- ES ASPIRADOR/SOPLADOR DE CENIZAS
- EN ASH VACUUM CLEANER & BLOWER
- FR ASPIRATEUR/SOUFFLEUR DE CENDRES
- DE ASCHESAUGER / GEBLÄSE

MANUAL DE INSTRUÇÕES
MANUAL DE INSTRUCCIONES
INSTRUCTION MANUAL
MODE D'EMPLOI
GEBRAUCHSANWEISUNG

ÍNDICE

PT

DESCRIÇÃO DA FERRAMENTA ELÉTRICA E CONTEÚDO DA EMBALAGEM	4
INSTRUÇÕES GERAIS DE SEGURANÇA E UTILIZAÇÃO.....	6
Geral.....	6
Segurança elétrica.....	7
Antes de começar a trabalhar	7
Durante o trabalho.....	8
Manutenção e limpeza.....	8
Assistência Técnica.....	8
INSTRUÇÕES DE MONTAGEM	9
Montagem da mangueira e tubo de aspiração.....	9
Montagem do filtro HEPA.....	9
INSTRUÇÕES DE FUNCIONAMENTO.....	9
Arranque/paragem do aspirador	9
Interruptor de segurança	10
Interruptor de agitação de poeira.....	10
INSTRUÇÕES DE MANUTENÇÃO.....	10
Limpeza do filtro HEPA	10
Limpeza e armazenamento	10
PROTEÇÃO DO MEIO AMBIENTE	10
APOIO AO CLIENTE.....	10
PERGUNTAS FREQUENTES / RESOLUÇÃO DE PROBLEMAS	11
CERTIFICADO DE GARANTIA.....	11
DECLARAÇÃO DE CONFORMIDADE.....	11

ES

DESCRIPCIÓN DE LA HERRAMIENTA ELÉCTRICA Y CONTENIDO DEL EMBALAJE	12
INSTRUCCIONES GENERALES DE SEGURIDAD Y UTILIZACIÓN	14
General.....	14
Seguridad eléctrica.....	15
Antes de empezar a trabajar	15
Durante el trabajo	16

Mantenimiento y limpieza	16
Asistencia Técnica.....	16
INSTRUCCIONES DE MONTAJE	17
Manguera e tubo de aspiración	17
Filtro HEPA	17
INSTRUCCIONES DE FUNCIONAMIENTO.....	17
Arranque/parada	17
Interruptor de seguridad	18
Interruptor de agitación de polvo	18
INSTRUCCIONES DE MANTENIMIENTO	18
Limpeza del filtro HEPA.....	18
Limpeza y almacenamiento	18
PROTECCIÓN DEL MEDIO AMBIENTE	18
ATENCIÓN AL CLIENTE.....	18
PREGUNTAS FRECUENTES / RESOLUCIÓN DE PROBLEMAS	19
CERTIFICADO DE GARANTÍA	19
DECLARACIÓN DE CONFORMIDAD	19

EN

POWER TOOL DESCRIPTION AND PACKAGING CONTENT ..	20
GENERAL SAFETY AND USE INSTRUCTIONS	22
General.....	22
Electrical safety instructions	23
Before you start operating	23
While operating	24
Maintenance and cleaning	24
Technical assistance.....	24
ASSEMBLY INSTRUCTIONS	25
Suction hose and tube	25
HEPA filter	25
OPERATING INSTRUCTIONS	25
Start and stop.....	25
Safety switch	26
Dust shaking switch	26
MAINTENANCE INSTRUCTIONS	26

HEPA filter cleaning	26
Cleaning and storage	26
ENVIRONMENTAL POLICY	26
CUSTOMER SERVICE	26
FREQUENTLY ASKED QUESTION/ TROUBLESHOOTING	27
WARRANTY CERTIFICATE	27
DECLARATION OF CONFORMITY	27
FR	
<hr/>	
DESCRIPTION DE L'OUTIL ÉLECTRIQUE ET CONTENU DE L'EMBALLAGE	28
INSTRUCTIONS GÉNÉRALES DE SÉCURITÉ ET D'UTILISATION	30
Règles générales	30
Sécurité électrique	31
Avant de commencer à travailler	31
Au cours du travail	32
Entretien et nettoyage	32
Assistance technique	32
INSTRUCTIONS DE MONTAGE	33
Tuyau et tube d'aspiration	33
Filtre HEPA	33
INSTRUCTIONS DE FONCTIONNEMENT	33
Démarrage et arrêt	33
Interrupteur de sécurité	34
Interrupteur agitateur de poussière	34
INSTRUCTIONS D'ENTRETIEN	34
Nettoyage du filtre HEPA	34
Nettoyage et stockage	34
PROTECTION DE L'ENVIRONNEMENT	34
SERVICE CLIENT	34
FOIRE AUX QUESTIONS/ DÉPANNAGE	35

CERTIFICAT DE GARANTIE	35
DÉCLARATION DE CONFORMITÉ	35

DE

BESCHREIBUNG DES ELEKTROWERKZEUGS UND DES INHALTS DER VERPACKUNG	36
ALLGEMEINE SICHERHEITS- UND GEBRAUCHSHINWEISE	38
Allgemein	38
Elektrische Sicherheit	39
Vor Beginn der Arbeiten	39
Während der Arbeit	40
Wartung und Reinigung	40
Technische Unterstützung	40
MONTAGEANLEITUNG	41
Zusammenbau von Schlauch und Saugrohr	41
HEPA-Filter-Baugruppe	41
BETRIEBSANLEITUNG	41
Starten/Stoppen des Staubsaugers	41
Sicherheitsschalter	42
Staubrührerschalter	42
WARTUNGSANWEISUNGEN	42
Reinigung des HEPA-Filters	42
Reinigung und Lagerung	42
UMWELTSCHUTZ	42
KUNDENBETREUUNG	42
HÄUFIG GESTELLTE FRAGEN / FEHLERSUCHE	43
GARANTIEZERTIFIKAT	43
KONFORMITÄTSERKLÄRUNG	43
DECLARAÇÃO DE CONFORMIDADE	44

DESCRIÇÃO DA FERRAMENTA ELÉTRICA E CONTEÚDO DA EMBALAGEM

ASPIRADOR/SOPRADOR DE CINZAS 18L 1400W – VIASC18T

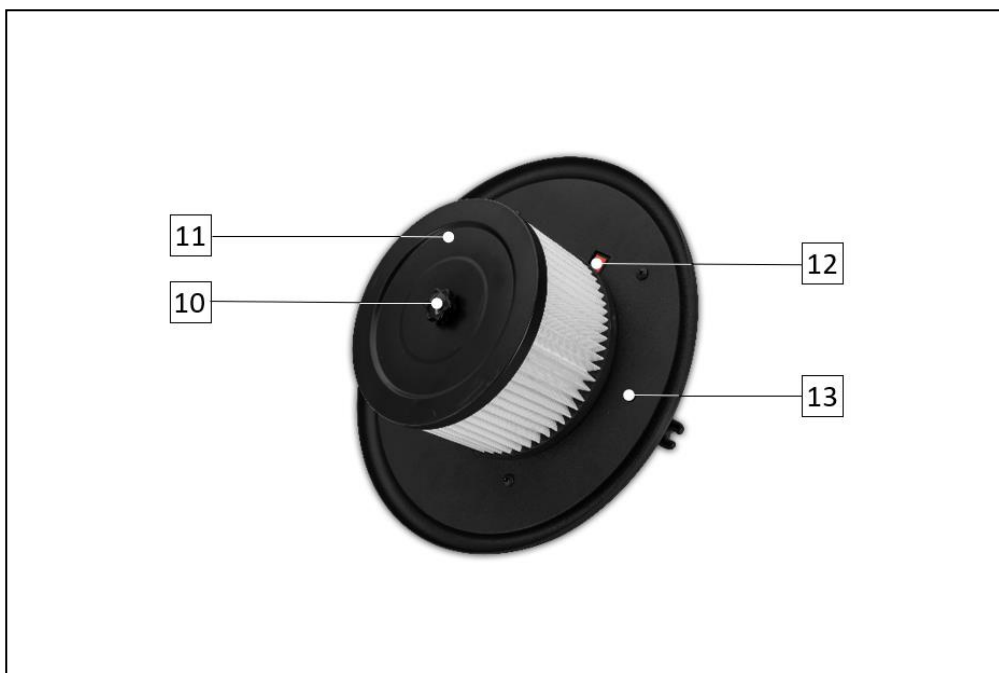

Lista de Componentes	
1	Tubo de aspiração
2	Mangueira de aspiração com interior metálico
3	Conetor de ligação da mangueira de aspiração
4	Cabeça/tampa do aspirador
5	Interruptor "ON/OFF"
6	Pega de transporte/Suporte do cabo de alimentação
7	Interruptor de agitação de poeira
8	Fecho de fixação da tampa do aspirador
9	Reservatório de cinza
10	Parafuso de fixação do filtro HEPA
11	Filtro HEPA
12	Interruptor de segurança
13	Base do motor

Especificações Técnicas	
Potência nominal [W]:	1400
Potência de aspiração [kPa]:	18
Caudal de aspiração [m³/min]:	1.7
Capacidade do reservatório [L]:	18
Temperatura máxima dos materiais aspirados [°C]:	50
Tipos de materiais aspirados:	Sólidos
Tubo de aspiração metálico [mm]:	200
Tipo de filtro:	HEPA
Tensão de alimentação:	230 V AC ~ 50 Hz
Cabo de alimentação [m]:	1.5
Nível de potência sonora (L_{WA}) [dB]:	76
Peso do produto [Kg]:	3
Dimensões do produto [mm]:	290 x 370 x 293

Conteúdo da Embalagem	
1	Aspirador de cinzas VIASC18T
1	Tubo de aspiração metálico
1	Filtro HEPA
1	Mangueira de aspiração
1	Manual de instruções

Simbologia



Alerta de segurança ou chamada de atenção.



Para reduzir o risco de lesões, o utilizador deve ler o manual de instruções.



Perigo de choques elétricos.



Perigo de fogo ou explosão.



Duplo isolamento.



Embalagem de material reciclado.





Respeite a distância de segurança.



Recolha separada de baterias e/ou ferramentas elétricas.

INSTRUÇÕES GERAIS DE SEGURANÇA E UTILIZAÇÃO

 Ao utilizar ferramentas elétricas deve considerar determinadas medidas básicas de segurança, de modo a evitar o risco de incêndio, choques elétricos e acidentes pessoais.

 Leia sempre as instruções de segurança, funcionamento e manutenção antes de começar a utilizar a sua ferramenta elétrica. Guarde o manual de instruções para futuras consultas.

Geral

Estas medidas preventivas são imprescindíveis para a sua segurança, utilize a ferramenta elétrica sempre com cuidado, de forma responsável e tendo em consideração que o utilizador é responsável por eventuais acidentes causados a terceiros ou aos seus bens.

A ferramenta elétrica só pode ser utilizada por pessoas que tenham lido o manual de instruções e estejam familiarizadas com o manuseamento. Antes da primeira utilização, o utilizador deve ser instruído pelo vendedor ou por outra pessoa competente sobre a utilização da ferramenta elétrica, deve obter instruções adequadas e práticas.

O manual de instruções é parte integrante da ferramenta elétrica e tem que ser sempre fornecido.

Familiarize-se com os dispositivos de comando e com a utilização da ferramenta elétrica. O utilizador tem de saber, nomeadamente, como parar rapidamente a ferramenta elétrica.

Mantenha-se atento e use o bom senso enquanto trabalha com uma ferramenta elétrica. Um momento de desatenção pode resultar em ferimentos graves.

Utilize a ferramenta elétrica só se estiver em boas condições físicas e psíquicas. Não utilize a ferramenta elétrica se estiver cansado ou sob o efeito de álcool, drogas ou medicamentos. Se sofrer de algum problema de saúde, informe-se junto do seu médico sobre a possibilidade de trabalhar com a ferramenta elétrica.

Nunca permita a utilização da ferramenta elétrica por crianças, pessoas com capacidades físicas, sensoriais ou mentais limitadas, pessoas com falta de experiência e conhecimento da ferramenta ou outras pessoas que não estejam familiarizadas com as instruções de utilização.



A ferramenta elétrica apenas pode ser utilizada conforme descrito neste manual de instruções. Não é permitida qualquer outra utilização, que possa ser perigosa e provoque ferimentos no utilizador ou danos na ferramenta elétrica.

Não sobrecarregue a ferramenta elétrica e utilize a ferramenta adequada para cada tipo de trabalho. A utilização da ferramenta elétrica para fins diferentes do previsto e o uso inadequado de acessórios, podem resultar em situações perigosas.

Por motivos de segurança, é proibida qualquer alteração à ferramenta elétrica além da montagem de acessórios autorizados pelo fabricante. Qualquer alteração efetuada anula o direito à garantia.

Poderá obter informações sobre os acessórios autorizados junto do seu distribuidor oficial VITO.

Segurança elétrica



Não utilize ferramentas elétricas em ambientes explosivos, nomeadamente na presença de líquidos, gases ou poeiras inflamáveis. As ferramentas elétricas criam faíscas que poderão inflamar os líquidos, gases ou poeiras.



A tensão de alimentação deve coincidir com as especificações técnicas da ferramenta elétrica. Mantenha a tensão entre $\pm 5\%$ do valor nominal. Não utilize a ferramenta elétrica em locais onde a tensão de alimentação não é estável. O cabo de alimentação da ferramenta elétrica deve ser ligado, através da ficha, numa tomada elétrica com proteção diferencial e ligação à terra.

Se o local de trabalho for extremamente quente, húmido ou com elevada concentração de poeiras, o circuito da tomada de alimentação deve estar protegido com um disjuntor (30 mA), para garantir a segurança do utilizador.

Não utilize a ferramenta elétrica ao ar livre, nem em ambientes molhados. A entrada de água numa ferramenta elétrica aumenta o risco de dano na ferramenta e choque elétrico ao utilizador.

Nunca utilize o cabo de alimentação para puxar, transportar ou desligar a ferramenta da tomada. Cabos de alimentação danificados aumentam o risco de choque elétrico.

Mantenha o cabo de alimentação e a ficha, afastados de fontes de calor, óleo e objetos cortantes. Se o cabo de alimentação estiver danificado, deve ser substituído por um técnico qualificado, não é permitido repará-lo.

Não modifique a ficha do cabo de alimentação, utilize tomada compatível com a ficha da ferramenta elétrica. Não use nenhum tipo de adaptador.

Não utilize o aspirador com as mãos molhadas ou sem sapatos.

Mantenha sempre a corrente de descarga de eletricidade estática colocada na base do aspirador e em contacto com o pavimento.

A utilização de extensões, para ligação do cabo de alimentação, não é recomendada. No entanto, caso utilize uma extensão, deve ter alguns cuidados, tais como:

- Utilize apenas extensões com 3 cabos, fichas e tomadas com ligação ou contacto de terra;
- A secção dos cabos da extensão deve ser proporcional ao comprimento e com características iguais ou superiores às características do cabo de alimentação da ferramenta elétrica;

- Não utilize extensões danificadas. Examine as extensões antes de utilizar e substitua caso seja necessário;
- Desligue sempre a extensão da tomada antes de remover a ficha da ferramenta elétrica;
- Quando a extensão é em forma de bobina, desenrole o cabo na totalidade.



A ferramenta elétrica possui duplo isolamento, em conformidade com a norma EN. Não é necessária qualquer ligação à terra.

Antes de começar a trabalhar

Certifique-se de que a ferramenta elétrica apenas é utilizada por pessoas familiarizadas com o manual de utilização.

Para garantir que trabalha com a ferramenta elétrica em segurança, antes da colocação em funcionamento, é necessário:

- Verificar se toda a ferramenta e acessórios acoplados estão montados corretamente e em bom estado. Nunca utilize acessórios danificados;
- Verifique se todas as porcas e parafusos estão convenientemente apertados. É importante uma revisão regular de modo a garantir as questões de segurança e o rendimento da ferramenta elétrica;
- Verificar se os dispositivos de segurança estão em perfeitas condições e se funcionam corretamente. Nunca utilize a ferramenta elétrica se os dispositivos de segurança estiverem em falta, inibidos, danificados ou gastos;
- Garantir que o interruptor está desligado quando liga o cabo de alimentação. Caso o botão esteja danificado ou não permita controlar o funcionamento da ferramenta, deve ser reparado ou substituído de modo a evitar o arranque involuntário da ferramenta.

Realize todos os ajustes e trabalhos necessários à correta montagem da ferramenta elétrica, caso tenha dúvidas ou dificuldades dirija-se ao seu distribuidor oficial.

Durante o trabalho

 Mantenha terceiros afastados da zona de operação da ferramenta elétrica. Nunca trabalhe enquanto estiverem animais ou pessoas, em particular crianças, na zona de risco.

A roupa usada durante a utilização da máquina deve ser adequada, justa e fechada. Não use roupa larga nem bijuteria. Mantenha o cabelo, a roupa, dedos e as restantes partes do corpo afastadas das aberturas de aspiração e partes móveis.

Mantenha a área de trabalho limpa, organizada e bem iluminada (luminosidade de 250 a 300 lux), desta forma diminui o risco de acidentes.

Os dispositivos de comando e de segurança instalados na ferramenta elétrica não podem ser retirados nem inibidos.

Não tape a ferramenta elétrica durante a utilização. Para evitar o risco de aquecimento da ferramenta elétrica, mantenha as saídas de ventilação permanentemente limpas e desobstruídas de modo a permitir a circulação de ar.

Manutenção e limpeza

Antes do início dos trabalhos de limpeza, ajuste, troca de acessórios, reparação ou manutenção, deve desligar o cabo de alimentação da tomada.

Substitua imediatamente as peças gastas ou danificadas de modo a que a ferramenta elétrica esteja sempre operacional e em condições de funcionamento seguro.

Limpeza:

A ferramenta elétrica deve ser cuidadosamente limpa na sua totalidade após ser utilizada.

Não utilize produtos de limpeza agressivos. Estes produtos podem danificar plásticos e metais, prejudicando o funcionamento seguro da sua ferramenta elétrica.

Trabalhos de manutenção:

Apenas podem ser realizados trabalhos de manutenção descritos neste manual de instruções, todos os restantes trabalhos deverão ser executados por um distribuidor oficial.

Se retirar componentes ou dispositivos de segurança para efetuar trabalhos de manutenção, estes deverão ser imediatamente recolocados de forma correta.

A manutenção de ferramentas com duplo isolamento exige um cuidado extremo e conhecimento do sistema, e deve ser efetuada apenas por técnico qualificado. A substituição de componentes de uma ferramenta elétrica com duplo isolamento deve ser efetuada com peças iguais às originais.

Utilize apenas ferramentas ou acessórios acopláveis autorizados pela VITO para esta ferramenta elétrica ou peças tecnicamente idênticas. Caso contrário, poderão ocorrer ferimentos ou danos na ferramenta elétrica. Em caso de dúvidas ou se lhe faltarem os conhecimentos e meios necessários, deverá dirigir-se a um distribuidor oficial.

Assistência Técnica

A ferramenta elétrica deve ser reparada apenas pelo serviço de assistência técnica da marca, ou por pessoal qualificado, apenas com peças de substituição originais.

INSTRUÇÕES DE MONTAGEM

Montagem da mangueira e tubo de aspiração

1. Introduza a mangueira de aspiração (2) num dos conetores de ligação;
 - Para aspirar, coloque a mangueira no conector de ligação da mangueira de aspiração (3);
 - Para soprar, coloque a mangueira no conector de saída de ar.
2. Rode o encaixe da mangueira no sentido horário para fixar a mangueira;
3. Verifique se a mangueira está bem fixa;
4. Introduza o tudo de aspiração (1) no encaixe da mangueira;

Para retirar a mangueira de aspiração:

5. Rode o encaixe da mangueira no sentido anti-horário e retire a mangueira.

Montagem do filtro HEPA

 Nunca utilize o aspirador sem o filtro HEPA. O filtro HEPA evita a entrada de cinzas e poeiras no motor, prevenindo desta forma avarias.

1. Desaperte os fechos de fixação (8) e retire a tampa do aspirador (4);
2. Coloque o filtro HEPA (11) na base do motor (13);
3. Aperte o parafuso de fixação (10) do filtro HEPA;
4. Quando o filtro HEPA está colocado e completamente fixo é pressionado o interruptor de segurança (12);
5. Coloque a tampa do aspirador e aperte os fechos de fixação.

INSTRUÇÕES DE FUNCIONAMENTO

O aspirador foi desenvolvido para uso em ambiente doméstico para aspirar cinzas e detritos secos, e não para utilizar em ambientes industriais.

Nunca utilize o aspirador para aspirar:

- Água ou qualquer outro líquido;
- Poeiras perigosas para a saúde (classe de pó L, M, H);
- Objetos quentes, em combustão ou incandescentes com temperaturas superiores a 50°C. Com temperaturas superiores a 50°C existe o perigo de combustão;
- Poeiras ou líquidos combustíveis/explosivos;
- Fuligem.

Antes de aspirar a cinza deve ter alguns cuidados:

- Agite a cinza com um objeto metálico para verificar se a cinza ainda está quente. As cinzas ou detritos que parecem já ter arrefecido, podem apresentar ainda uma temperatura interna elevada. Garanta que a cinza está completamente apagada antes de efetuar a aspiração;
- Durante a aspiração de cinzas verifique permanentemente a mangueira de aspiração e o aspirador relativamente ao aquecimento. Em caso de aquecimento excessivo, desligue imediatamente o aspirador e retire a bateria.

Evite aspirar resíduos e materiais que possam diminuir o fluxo de ar e bloquear ou entupir os acessórios de aspiração.

Nunca utilize o aspirador se a potência de sucção ficar muito fraca. Caso isso aconteça, verifique se o reservatório está cheio e verifique o estado de limpeza do filtro HEPA (consulte as instruções de manutenção). Verifique também se existe algum bloqueio ou entupimento no tubo de aspiração.

Arranque/paragem do aspirador

 Garanta que o reservatório de cinza (9) está completamente vazio antes de ligar o aspirador.

1. Coloque o interruptor “ON/OFF” (5) na posição “1”;

Para desligar o aspirador:

2. Coloque o botão “ON/OFF” na posição “0”.

Interruptor de segurança

Na base inferior da tampa do aspirador (4) existe um interruptor de segurança (12) que previne a utilização do aspirador de cinzas sem filtro HEPA (11).

1. Quando o filtro HEPA está colocado e com o parafuso de fixação (10) totalmente apertado, o aspirador está habilitado para funcionar;
2. Caso o filtro HEPA não esteja colocado ou devidamente apertado o aspirador não liga.

Interruptor de agitação de poeira

Caso verifique que a potência de aspiração é inferior ao normal e o rendimento de trabalho é reduzido, verifique o estado do filtro HEPA.

1. Caso o filtro HEPA esteja coberto de cinza e poeiras, pressione o interruptor de agitação de poeira (7) 5 vezes;
2. As poeiras são removidas do filtro HEPA. Caso não seja suficiente, efetue a limpeza do filtro de acordo com as instruções de manutenção.

INSTRUÇÕES DE MANUTENÇÃO

Sempre que efetuar operações de manutenção ou limpeza no aspirador, desligue o interruptor e retire o cabo de alimentação.

Quando o filtro está sujo, a capacidade de aspiração diminui consideravelmente. Limpe o filtro com regularidade de modo a aumentar a eficiência de trabalho e a prolongar o tempo de vida do aspirador. Nunca use o aspirador sem filtro.

Limpeza do filtro HEPA

Caso o filtro esteja completamente coberto de cinza:

1. Desaperte os fechos de fixação (8) e retire a tampa do aspirador;
2. Desaperte o parafuso de fixação (10) e retire o filtro HEPA (11);
3. Sobre o filtro, com ar comprimido até ficar o mais limpo possível;
4. Coloque o filtro e monte os restantes componentes pela ordem inversa à desmontagem.

Limpeza e armazenamento

Limpeza

Após cada utilização limpe todos os componentes do aspirador. Limpe o aspirador com um pano limpo e húmido ou sobre com ar comprimido a baixa pressão.

O manuseamento cuidadoso protege o aspirador e aumenta a vida útil.

Armazenamento

Armazene o aspirador na embalagem original, num local limpo e seco e fora do alcance das crianças.

PROTEÇÃO DO MEIO AMBIENTE



A embalagem é composta por materiais recicláveis, que pode eliminar através dos pontos de reciclagem locais.



Nunca coloque aparelhos elétricos no lixo doméstico!

Segundo a diretiva europeia 2012/19/CE relativa aos resíduos de equipamentos elétricos e eletrónicos e a respetiva transposição para o direito interno, as ferramentas elétricas usadas têm de ser recolhidas separadamente e entregues nos locais de recolha previstos para o efeito.

Para obter informações relativas à eliminação do aparelho usado através dos responsáveis legais pela reciclagem no seu município.

APOIO AO CLIENTE

WhatsApp: +351 967 817 569

E-mail: support@vito-tools.com

PERGUNTAS FREQUENTES / RESOLUÇÃO DE PROBLEMAS

Pergunta/Problema - Causa	Solução
<p>O aspirador não liga:</p> <ul style="list-style-type: none"> • Tensão de alimentação inexistente; • O interruptor de segurança não está pressionado; • Interruptor com defeito; • Motor elétrico com avaria; 	<ul style="list-style-type: none"> • Verificar o cabo de alimentação, ficha de ligação e tomada; • Coloque e aperte o filtro HEPA; • Consultar assistência técnica; • Consultar assistência técnica;
<p>Redução da potência de aspiração:</p> <ul style="list-style-type: none"> • O filtro HEPA está sujo; • O filtro HEPA está totalmente sujo; 	<ul style="list-style-type: none"> • Pressione o interruptor de agitação de poeira; • Limpe o filtro de acordo com as instruções de manutenção;

CERTIFICADO DE GARANTIA

A garantia deste produto está de acordo com a lei em vigor a partir da data de compra. Deverá, pois, guardar a prova de compra durante esse período de tempo. A garantia engloba qualquer defeito de fabrico, de material ou de funcionamento, assim como os sobressalentes e trabalhos necessários para a sua recuperação.

Excluem-se da garantia a má utilização do produto, eventuais reparações efetuadas por pessoas não autorizadas (fora da assistência da marca VITO), assim como qualquer estrago causado pela utilização da mesma.

DECLARAÇÃO DE CONFORMIDADE

Declaramos sob nossa exclusiva responsabilidade que estes artigos com a designação ASPIRADOR/SOPRADOR DE CINZAS 18L 1400W com o código VIASC18T cumpre as seguintes normas ou documentos normativos: EN 60335-2-2:2010+A11:2012+A1:2013, EN 60335-1:2012+A11:2014+A13:2017, EN 62233:2008, AfPS GS 2014:01 PAK, EN 55014-1:2017, EN 55014-2:2015, EN 61000-3-2:2014, EN 61000-3-3:2013, IEC 62321-3-1:2013, IEC 62321-5:2013, IEC 62321-4:2013, IEC 62321-7-1:2015, IEC 62321-7-2:2017, IEC 62321-6:2015, IEC 62321-8:2017, conforme as determinações das diretivas:

Diretiva 2006/42/EC – Diretiva de Máquinas

Diretiva 2014/35/EU – Diretiva de Baixa Tensão

Diretiva 2014/30/EU – Diretiva de Compatibilidade Eletromagnética

Diretiva 2011/65/EU – Diretiva RoHS

S. João de Ver,

28 de junho de 2021

Central Lobão S. A.

O Técnico Responsável

Hugo Santos



DESCRIPCIÓN DE LA HERRAMIENTA ELÉCTRICA Y CONTENIDO DEL EMBALAJE

ASPIRADOR/SOPLADOR DE CENIZAS 18L 1400W – VIASC18T

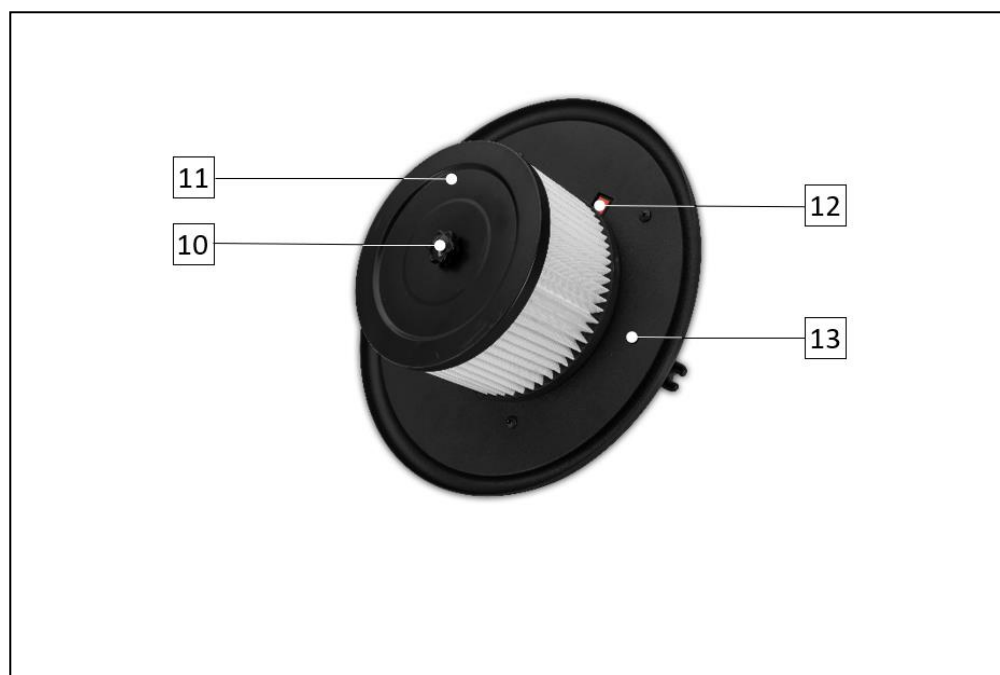

Lista de Componentes	
1	Tubo de aspiración
2	Manguera de aspiración con interior metálico
3	Conexión de la manguera de aspiración
4	Cubierta del aspirador
5	Interruptor "on/off"
6	Mango de transporte/soporte del cable de alimentación
7	Interruptor de agitación de polvo
8	Cierre de fijación
9	Depósito de cenizas
10	Tornillo de fijación del filtro HEPA
11	Filtro HEPA
12	Interruptor de seguridad
13	Base del motor

Datos técnicos	
Potencia [W]:	1400
Potencia de aspiración [kPa]:	18
Caudal d'aire [m ³ /min] :	1.7
Capacidad del depósito [L]:	18
Temperatura máxima de las cenizas [°C]:	50
Tipo de materiales aspirados:	Solidos
Longitud del tubo de aspiración metálico [mm]:	200
Tipo de filtro:	HEPA
Tensión de alimentación:	230 V AC ~ 50 Hz
Longitud del cable de	1.5
Nivel de potencia acústica (L _{WA}) [dB]:	76
Peso [Kg]:	3
Dimensiones [mm]:	290 x 370 x 293

Contenido del embalaje	
1	Aspirador de cenizas VIASC18T
1	Tubo de aspiración metálico
1	Filtro HEPA
1	Manguera de aspiración
1	Manual de instrucciones

Simbología



Alerta de seguridad o llamada de atención.



Para reducir el riesgo de lesiones, el usuario debe leer el manual de instrucciones.



Peligro de descargas eléctricas.



Riesgo de fuego o explosión.



Doble aislamiento.



Embalaje de material reciclado.



Respete la distancia de seguridad.



Recogida separada de baterías y / o herramientas eléctricas.

INSTRUCCIONES GENERALES DE SEGURIDAD Y UTILIZACIÓN

 Al utilizar herramientas eléctricas debe considerar ciertas medidas básicas de seguridad, para evitar el riesgo de incendio, descargas eléctricas y accidentes personales.



Siempre lea las instrucciones de seguridad, funcionamiento y mantenimiento antes de empezar a utilizar la herramienta eléctrica. Guarde el manual de instrucciones para futuras consultas.

General

Estas medidas preventivas son imprescindibles para su seguridad. Utilice el aspirador de cenizas siempre con cuidado, consciente de la responsabilidad y teniendo en cuenta que el usuario es responsable de eventuales accidentes causados a terceros o a sus bienes.

La herramienta eléctrica sólo puede ser utilizada por personas que hayan leído el manual de instrucciones y estén familiarizadas con su manipulación. Antes de la primera utilización, el usuario debe ser instruido en el uso de la herramienta eléctrica por el distribuidor o por otra persona competente, y debe obtener instrucciones adecuadas y prácticas.

El manual de instrucciones es parte integrante del aparato y tiene que ser siempre suministrado.

Familiarícese con los dispositivos de mando, así como con el uso del aspirador. El usuario debe saber, en particular, cómo detenerlo rápidamente.

Manténgase atento y utilice el aspirador con criterio. Un momento de desatención puede resultar en graves lesiones.

Utilice la herramienta eléctrica sólo si está en buenas condiciones físicas y psíquicas. Nunca utilice herramientas eléctricas si está cansado o bajo el efecto de alcohol, drogas o medicamentos. Si sufre algún problema de salud, consulte a su médico sobre la posibilidad de trabajar con el aspirador.

No permita la utilización del aspirador por niños, personas con capacidades físicas, sensoriales o mentales limitadas, personas con falta de experiencia y conocimiento al respecto del aparato u otras personas que no estén familiarizadas con las instrucciones de uso.



El aspirador solamente debe ser utilizado como detallado en este manual de instrucciones. No son permitidas otras utilizaciones que puedan ser peligrosas y que provoquen lesiones al utilizador o al aparato.

No sobrecargue ni utilice el aspirador de forma incorrecta. El uso de la herramienta eléctrica para fines distintos a los previstos, así como el uso inadecuado de los accesorios, puede dar lugar a situaciones de peligro.

Por motivos de seguridad, se prohíbe cualquier cambio en la máquina además del montaje de accesorios autorizados por el fabricante. Cualquier cambio efectuado anula el derecho a la garantía.

Puede obtener información sobre los accesorios autorizados en su distribuidor oficial VITO.

Seguridad eléctrica



No utilice herramientas eléctricas en ambientes explosivos, especialmente en presencia de líquidos, gases o polvo inflamables. Las herramientas eléctricas crean chispas que pueden inflamar los líquidos, gases o polvo.



La tensión de alimentación y frecuencia deben coincidir con las especificaciones técnicas y la herramienta eléctrica. Mantenga la tensión entre $\pm 5\%$ del valor nominal. No utilice el aparato en locales donde la tensión de alimentación no es estable. El cable de alimentación debe ser enchufado en una toma de corriente con protección diferencial y con terminal de tierra.

Se el lugar de trabajo es muy caliente, húmedo o con elevada concentración de polvo, el circuito del tomacorriente debe estar protegido con un disyuntor (30 mA), para garantizar la seguridad del usuario.

No exponga la herramienta eléctrica a la lluvia, ni las utilice en ambientes mojados o húmedos. La entrada de agua en una herramienta eléctrica aumenta el riesgo de daño en la herramienta y descarga eléctrica al usuario.

Nunca utilice el cable de alimentación para tirar, transportar o desenchar la herramienta eléctrica. Cables de alimentación rotos aumentan el riesgo de descarga eléctrica.

Mantenga el cable de alimentación y el enchufe, alejados de fuentes de calor, aceite y objetos cortantes. Si el cable de alimentación está dañado, debe ser reemplazado por un técnico cualificado, no es permitido repararlo.

No modifique la clavija del cable de alimentación, utilice un enchufe compatible con la herramienta eléctrica. No utilice ningún tipo de adaptador.

No utilice el aspirador con las manos mojadas o descalzo.

Mantenga siempre la cadena antiestática colocada en la base del aspirador y en contacto con el suelo.

No se recomienda el uso de prolongadores para la conexión del cable de alimentación. Sin embargo, si utiliza uno prolongador, debe tener algunos cuidados, tales como:

- Utilice únicamente prolongadores de 3 conductores, clavijas y tomas de corriente con terminal de tierra;
- La sección de los conductores del prolongador debe ser proporcional a la longitud y con características iguales o superiores a las características del cable de alimentación de la herramienta eléctrica;

- No utilice prolongadores dañados. Examine los prolongadores antes de usar y sustituya si es necesario;
- Desconecte siempre el prolongador del tomacorriente antes de quitar el desenchar el cable de alimentación de la herramienta eléctrica;
- Cuando el utilizar un enrollable, desenrolle el cable en su totalidad.



La herramienta eléctrica está doblemente aislada según la norma EN. No se requiere puesta a tierra.

Antes de empezar a trabajar

Asegúrese de que la herramienta eléctrica es utilizada únicamente por personas familiarizadas con el manual del usuario.

Para garantizar que trabaja con la herramienta eléctrica en seguridad, antes de la puesta en marcha, es necesario:

- Compruebe que todo el aparato y los accesorios están montados correctamente y en buen estado. No utilice nunca accesorios dañados;
- Compruebe que todos los tornillos y tuercas están bien apretados. Es importante que se haga una revisión frecuentemente para garantizar la seguridad y el rendimiento de la herramienta eléctrica;
- Compruebe si los dispositivos de seguridad están en perfectas condiciones y funcionan correctamente. Nunca utilice la herramienta eléctrica si los dispositivos de seguridad faltan, están inhibidos, dañados o gastados;
- Asegúrese de que el interruptor esté en la posición apagado cuando se conecta el cable de alimentación. Si el interruptor encendido/apagado está dañado o no permite controlar el funcionamiento del aspirador, debe ser reparado o sustituido para evitar el arranque involuntario de la herramienta eléctrica.

Realice todos los ajustes y trabajos necesarios para el correcto montaje de la herramienta eléctrica, si tiene dudas o dificultades diríjase a su distribuidor oficial.

Durante el trabajo

 Mantenga a terceros alejados de la zona de operación del aspirador. Nunca trabaje mientras estén animales o personas, en particular niños, en la zona de riesgo.

La ropa usada durante la utilización de la máquina debe ser adecuada, justa y cerrada. No utilice ropa larga ni bisutería. Mantenga el pelo, la ropa y los guantes alejados de las piezas en rotación.

Mantenga el área de trabajo limpia, organizada y bien iluminada (250 a 300 lux), de esta forma disminuye el riesgo de accidentes.

Los dispositivos de control y seguridad instalados en la herramienta eléctrica no pueden ser retirados o inhibidos.

No cubra la herramienta eléctrica durante su uso. Para evitar el riesgo de sobrecalentamiento, mantenga las ranuras de ventilación constantemente limpias y sin obstrucciones para permitir la circulación del aire.

Mantenimiento y limpieza

Antes de iniciar cualquier trabajo de limpieza, ajuste, cambio de accesorios, reparación o mantenimiento, el cable de alimentación debe estar desenchufado del tomacorriente.

Cambie inmediatamente las piezas desgastadas o dañadas para que la herramienta eléctrica esté siempre operativa y en condiciones de funcionamiento seguras.

Limpieza:

La herramienta eléctrica debe limpiarse a fondo después de su uso.

No utilice productos de limpieza agresivos. Estos productos pueden dañar los plásticos y metales, perjudicando el funcionamiento seguro de su herramienta eléctrica.

Mantenimiento:

Sólo se pueden realizar trabajos de mantenimiento descritos en este manual de instrucciones, todos los demás trabajos deberán ser ejecutados por un distribuidor oficial.

Si remueve componentes o dispositivos de seguridad para efectuar trabajos de mantenimiento, éstos deberán ser inmediatamente recolocados de forma correcta.

El mantenimiento de los aparatos con doble aislamiento requiere un cuidado extremo y el conocimiento del sistema y sólo debe ser realizado por un técnico cualificado. El cambio de los componentes de una herramienta eléctrica de doble aislamiento debe realizarse con piezas idénticas a las originales.

Utilice sólo herramientas o accesorios acoplables autorizados por VITO para este aspirador o piezas técnicamente idénticas. En caso contrario, pueden producirse lesiones o daños en el aparato. En caso de dudas o si le faltan los conocimientos y medios necesarios, deberá dirigirse a un distribuidor oficial.

Asistencia Técnica

La herramienta eléctrica debe repararse únicamente por el servicio de asistencia técnica de la marca, o por personal cualificado, solo con piezas de recambio originales.

INSTRUCCIONES DE MONTAJE

Manguera e tubo de aspiración

1. Introduzca la manguera de aspiración (2) en una de las conexiones;
 - Para aspirar, coloque la manguera en la conexión de la manguera de aspiración (3);
 - Para soplar, coloque la manguera en la conexión de salida del aire.
2. Gire la conexión de la manguera en el sentido horario para fijar la manguera;
3. Compruebe que la manguera está bien fija;
4. Introduzca el tubo de aspiración (1) en la conexión de la manguera;

Para remover la manguera de aspiración:

5. Gire la conexión de la manguera en el sentido antihorario y remueva la manguera.

Filtro HEPA

 No utilice nunca el aspirador sin el filtro HEPA. El filtro HEPA impide que las cenizas y el polvo entren en el motor, evitando así las averías.

1. Afloje los cierres de fijación (8) y remueva la cubierta del aspirador (4);
2. Coloque el filtro HEPA (11) en la base del motor (13);
3. Apriete el tornillo de fijación (10) del filtro HEPA;
4. Cuando el filtro HEPA está colocado y completamente fijo, el interruptor de seguridad se queda presionado (12);
5. Coloque la cubierta del aspirador y apriete los cierres de fijación.

INSTRUCCIONES DE FUNCIONAMIENTO

El aspirador ha sido diseñado para uso doméstico para aspirar cenizas y residuos secos, no para uso en entornos industriales.

No utilizar nunca el aspirador para aspirar:

- Agua o cualquier otro líquido;
- Polvos peligrosos para la salud (clase de polvo L, M, H);
- Objetos calientes, ardientes o incandescentes con temperaturas superiores a 50°C. A temperaturas superiores a los 50°C existe peligro de combustión;
- Polvo o líquidos combustibles/explosivos;
- Hollín.

Antes de aspirar la ceniza, hay que tomar algunas precauciones:

- Agite la ceniza con un objeto metálico para comprobar si la ceniza sigue caliente. Las cenizas o restos que parecen haberse enfriado pueden tener todavía una temperatura interna elevada. Asegúrese de que la ceniza esté completamente apagada antes de aspirar;
- Cuando aspire cenizas, compruebe permanentemente que la manguera de aspiración y el aspirador no estén sobrecalentados. En caso de sobrecalentamiento, apague inmediatamente el aspirador y retire la batería.

Evite aspirar residuos y materiales que puedan disminuir el flujo de aire y bloquear u obstruir los accesorios de aspiración.

No utilice nunca el aspirador si la potencia de aspiración es demasiado baja. Si esto ocurre, compruebe que el depósito está lleno y verifique el estado de limpieza del filtro HEPA (consulte las instrucciones de mantenimiento). Compruebe también si hay alguna obstrucción o atasco en lo tubo.

Arranque/parada

 Asegúrese de que el depósito de cenizas (9) esté completamente vacío antes de encender el aspirador.

1. Ponga el interruptor encendido/apagado (5) en la posición "1";

Para apagar el aspirador:

2. Ponga el interruptor encendido/apagado en la posición "0".

Interruptor de seguridad

En la base inferior de la cubierta del aspirador (4) existe un interruptor de seguridad (12) que previene la utilización del aspirador sin el filtro HEPA (11).

1. Cuando el filtro HEPA está colocado y con el tornillo de fijación (10) totalmente apretado, el aspirador está capacitado para trabajar;
2. Si el filtro HEPA no estuviere colocado o debidamente apretado, el aspirador no enciende.

Interruptor de agitación de polvo

Caso verifique que la potencia de aspiración es inferior al normal y el rendimiento de trabajo es reducido, compruebe el estado del filtro HEPA.

1. Si el filtro HEPA está lleno de cenizas y polvos, presione el interruptor de agitación de polvo (7) 5 veces;
2. Los polvos son removidos del filtro HEPA. Si no es suficiente, efectúe la limpieza del filtro según las instrucciones de mantenimiento.

INSTRUCCIONES DE MANTENIMIENTO

Cuando realice el mantenimiento o la limpieza del aspirador, ponga el interruptor en la posición apagado y desenchufe el cable de alimentación.

Cuando el filtro está sucio, la potencia de aspiración disminuye considerablemente. Limpie el filtro con regularidad para aumentar la eficiencia y prolongar la vida útil del aspirador. No utilice nunca un aspirador sin filtro.

Limpieza del filtro HEPA

Si el filtro está completamente cubierto de ceniza:

1. Suelte los cierres (8) y retire la cabeza del aspirador;
2. Afloje el tornillo de fijación (10) y remueva el filtro HEPA (11);
3. Sople el filtro con aire comprimido hasta que esté lo más limpio posible;
4. Coloque el filtro y monte los demás componentes en el orden inverso al del desmontaje.

Limpieza y almacenamiento

Limpieza

Limpie todos los componentes del aspirador después de cada uso. Limpie el aspirador con un paño limpio y húmedo o sople con aire comprimido a baja presión.

El manejo cuidadoso protege el aspirador y aumenta su vida útil.

Almacenamiento

Guarde el aspirador en su embalaje original en un lugar limpio y seco, fuera del alcance de los niños.

PROTECCIÓN DEL MEDIO AMBIENTE



El embalaje se hace de materiales reciclables, que puede eliminar a través de los puntos de reciclaje locales.



¡Nunca coloque ningún tipo de herramienta eléctrica en la basura doméstica!

Según la norma europea 2012/19/CE al respecto de los residuos de herramientas eléctricas y electrónicas y su transposición para el derecho interno, estas herramientas tienen de ser recogidas separadamente y entregadas en los locales de recogida previsto al efecto.

Puede obtener información acerca de la eliminación de la máquina utilizada a través de los responsables legales del reciclaje en su municipio.

ATENCIÓN AL CLIENTE

WhatsApp: +351 967 817 569

E-mail: support@vito-tools.com

PREGUNTAS FRECUENTES / RESOLUCIÓN DE PROBLEMAS

Pregunta/Problema - Causa	Solución
<p>El aspirador no enciende:</p> <ul style="list-style-type: none"> • No hay tensión de alimentación; • El interruptor de seguridad no está presionado; • Interruptor defectuoso; • Motor eléctrico averiado; 	<ul style="list-style-type: none"> • Comprobar el cable de alimentación, la clavija y el tomacorriente; • Coloque y apriete el filtro HEPA; • Contactar la asistencia técnica; • Contactar la asistencia técnica;
<p>Poca potencia de aspiración:</p> <ul style="list-style-type: none"> • El filtro HEPA está sucio; • El filtro HEPA está completamente sucio; 	<ul style="list-style-type: none"> • Presionar el interruptor de agitación de polvo; • Limpiar el filtro según las instrucciones de mantenimiento;

CERTIFICADO DE GARANTÍA

La garantía de este producto está en conformidad con la ley vigente a partir de la fecha de compra. Por lo tanto, debe guardar el comprobante de compra durante ese período de tiempo. La garantía cubre cualquier defecto de fabricación, material o funcionamiento, así como los repuestos y el trabajo necesario para su reparación.

Si excluyen de la garantía el malo uso del producto, eventual reparaciones efectuadas por personas no autorizadas (fuera de la asistencia de la marca VITO), así como cualquier daño causado por el uso.

DECLARACIÓN DE CONFORMIDAD

Declaramos bajo nuestra exclusiva responsabilidad que este producto con la designación ASPIRADOR/SOPLADOR DE CENIZAS 18L 1400W y la referencia VIASC18T cumple con las siguientes normas o documentos normativos: EN 60335-2-2:2010+A11:2012+A1:2013, EN 60335-1:2012+A11:2014+A13:2017, EN 62233:2008, AfPS GS 2014:01 PAK, EN 55014-1:2017, EN 55014-2:2015, EN 61000-3-2:2014, EN 61000-3-3:2013, IEC 62321-3-1:2013, IEC 62321-5:2013, IEC 62321-4:2013, IEC 62321-7-1:2015, IEC 62321-7-2:2017, IEC 62321-6:2015, IEC 62321-8:2017, según las determinaciones de las directivas:

2006/42/CE - Directiva de Máquinas

2014/35/UE - Directiva de Baja Tensión

2014/30/UE - Directiva de Compatibilidad Electromagnética

2011/65/UE - Directiva RoHS

S. João de Ver,
28 de junio de 2021

Central Lobão S. A.
El técnico encargado
Hugo Santos



POWER TOOL DESCRIPTION AND PACKAGING CONTENT

ASH VACUUM CLEANER & BLOWER 18L 1400W – VIASC18T

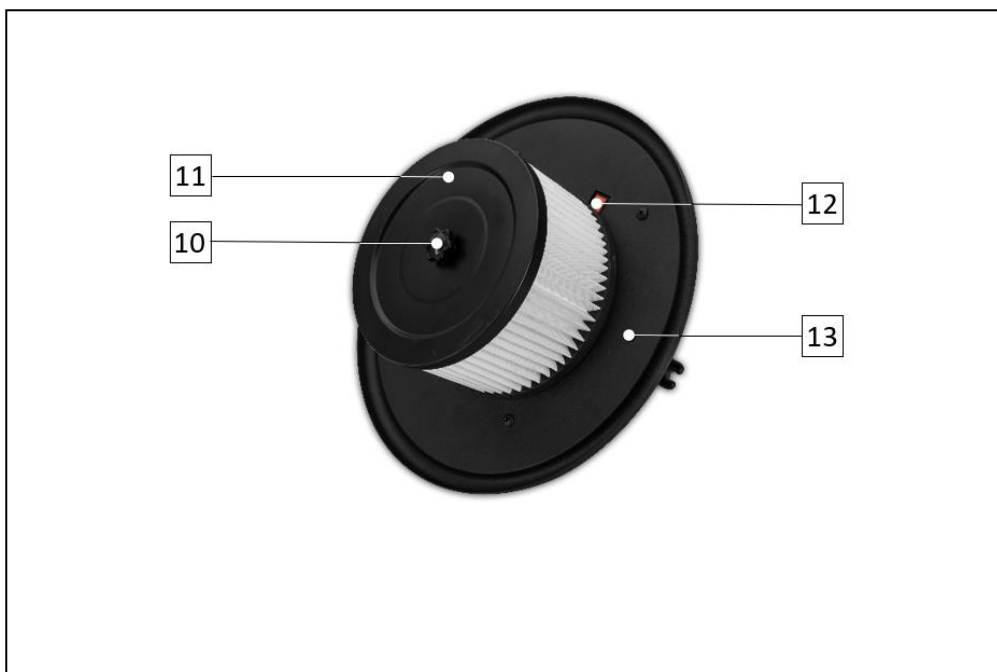

Components' list	
1	Suction pipe
2	Suction hose with metallic inner
3	Suction hose connector
4	Head/cover
5	"ON/OFF" switch
6	Transportation handle/power cable holder
7	Dust shaking switch
8	Cover fasteners
9	Ashes tank
10	HEPA filter fixing screw
11	HEPA filter
12	Safety switch
13	Engine base

Technical data	
Power [W]:	1400
Suction power [kPa]:	18
Airflow [m ³ /min]:	1.7
Tank capacity [L]:	18
Ash maximum temperature [°C]:	50
Type of materials vacuumed:	Solids
Metal suction tube length [mm]:	200
Filter type:	HEPA
Supply voltage:	230 V AC ~ 50 Hz
Power cord length [m]:	1.5
Sound power (L _{WA}) [dB]:	76
Weight [Kg]:	3
Dimensions [mm]:	290 x 370 x 293

Packaging content	
1	Ash vacuum cleaner VIASC18T
1	Metal suction tube
1	HEPA filter
1	Suction hose
1	Instruction manual

Symbols



Security alert or warning.



To reduce the risk of injury, user must read the instruction manual.



Electric shock hazard.



Fire and explosion hazard.



Double insulation.



Packaging made from recycled materials.



Respect the safety distance.



Batteries or power tools should not be disposed of together with household waste.

GENERAL SAFETY AND USE INSTRUCTIONS

 While operating this power tool, several basic safety precautions must always be followed to reduce the risk of fire, electric shocks and personal injuries.



Always read and understand the instruction manual before start operating this appliance. Keep this manual for future reference.

General

These preventive measures are essential for your safety, always operate the cordless ash vacuum cleaner carefully, responsibly and considering that the user is responsible for any accidents caused to third parties or their property.

The ash vacuum cleaner may only be used by people who have read the instruction manual and are familiar with its handling. Before first use, the user must be properly and practically trained by the salesman or other competent person.

This instruction manual is an integral part of the power tool and must always be provided alongside the appliance.

Familiarize yourself with the control devices and use of the ash vacuum cleaner. In particular, the user must know how to quickly stop the power tool.

Stay alert and use common sense while operating a power tool. A moment of inattention can result in serious injury.

Do not use the ash vacuum cleaner if you are not both physically and mentally well. Do not operate it while you are tired or under the influence of medication, drugs or alcohol. If you have a health problem, ask your doctor if it is safe for you to use the ash vacuum cleaner before doing so.

Never allow the power tool to be used by children, individuals with limited physical, sensory or mental abilities, individuals with lack of experience and knowledge of the appliance, or others unfamiliar with the use instructions.



The ash vacuum cleaner may only be used as stated in this instruction manual. Any other use, which may be dangerous and may cause injury to the user or damage to the power tool, is not permitted.

Do not overload and misuse the power tool. Using this appliance for purposes other than the intended and the improper use of accessories may result in dangerous situations.

For safety reasons, any alteration to the power tool other than the assembly of accessories authorised by the manufacturer is prohibited. The warranty on your vacuum cleaner will be voided if you alter it in any way.

You may get information on authorized accessories from your official VITO dealer.

Electrical safety instructions



Do not use power tools in explosive atmospheres, such as in the presence of flammable liquids, gases or dust. Power tools create sparks that can ignite liquids, gases, or dust.



The supply voltage must match the technical specifications of the power tool. Keep the voltage between $\pm 5\%$ of the rated value. Do not operate the power tool in places where the supply voltage is not stable. The power cord must be plugged into socket with differential protection and earth terminal.

If the workplace is extremely hot, humid or with a high concentration of dust, the socket circuit must be protected with a circuit breaker (30 mA) to ensure the safety of the user.

Do not expose the power tool to rain or use it in wet or damp conditions. The presence of water in a power tool increases the risk of damage and electric shock to the user.

Never use the power cord to pull, carry or unplug the power tool. Damaged power cords increase the risk of electric shock.

Keep the power cord and plug away from heat sources, oil and sharp objects. Check the condition of the power cord regularly, if it is damaged, it must be replaced or repaired by a qualified technician.

Never change the power cord plug and use a socket which is compatible with the plug. Do not use any kind of socket adaptor.

Do not operate the vacuum cleaner with wet hands or barefoot.

Always keep the anti-static chain placed at the base of the vacuum cleaner and in contact with the floor.

The use of extension cords to plug in the power cord is not recommended. However, if you use an extension cord, you should take some precautions, such as:

- Only use extension cords with 3 conductors, plugs and sockets with earth terminal;
- The cross-section of the extension cord's conductors shall be proportional to the length and with the same characteristics as or larger than the vacuum cleaner's power cord;

- Do not use damaged extension cords. Examine the extension cords before using them and replace if necessary;
- Always unplug the extension cord before removing the plug from the power tool;
- When using an extension cord reel, unroll the cord completely.



The power tool is double insulated, according to EN standard. No grounding is necessary.

Before you start operating

Individuals who have not read the instruction manual and are not familiarized with how to operate the ash vacuum cleaner must not use it.

To ensure that you work with the power tool safely, you should consider a few precautions and procedures before start-up:

- Check that the appliance and accessories are correctly assembled and in good condition. Never use damaged accessories or parts;
- Check that all nuts and bolts are properly tightened. Regular servicing is important to ensure safety issues and a good performance of the power tool;
- Check that the safety devices are in perfect condition and work properly. Never use the power tool if the safety devices are missing, inhibited, damaged or worn out;
- Ensure the switch is off when connecting the power cord. If the "ON/OFF" switch is damaged or does not allow the operation of the power tool to be controlled, it must be repaired or replaced in order to prevent any unintentional start.

Perform all adjustments and work necessary for the correct assembly of the vacuum cleaner. If you have any questions or difficulties, contact your official dealer.

While operating

 Keep third parties away from the power tool's area of operation. Never work while animals or people, especially children, are in the danger zone.

Clothing worn during the appliance operation must be adequate, tight and closed. Do not wear loose clothing or jewelry. Keep hair, clothing and gloves away from the suction port or moving parts.

Keep the work area clean, organized and well lit (250 to 300 lux), thus decreasing the risk of accidents.

The control and safety devices installed must not be removed or inhibited.

Do not cover the power tool during use. To avoid risk of overheating, keep ventilation slots clean and unclogged to allow proper airflow.

Maintenance and cleaning

Before performing cleaning, adjusting, repairing and maintenance tasks, always unplug the power cord.

Replace worn out or damaged parts immediately, so that the power tool is always in a safe operating condition.

Cleaning:

The appliance must be completely cleaned after each use.

Do not use aggressive cleaning products. These products may damage plastics and metals, compromising the safe operation of the power tool.

Maintenance:

Only maintenance works described in this instruction manual may be carried out. All other tasks must be performed by an official dealer.

If any components or safety devices are removed for maintenance works, they must be repositioned immediately and correctly.

Maintenance of double-insulated equipment requires extreme care and knowledge of the whole system and should only be carried out by a qualified technician. Replacement of components should only be done with the same parts as the originals.

Use only VITO-approved accessories for this appliance or technically identical parts. Failure to do so may result in personal injuries or damages to the ash vacuum cleaner. If in doubt, if you lack knowledge or resources, you should contact an official dealer.

Technical assistance

The ash vacuum cleaner should only be serviced by the brand's technical assistance center, or other qualified personnel, replacing any necessary parts with original ones.

ASSEMBLY INSTRUCTIONS

Suction hose and tube

1. Insert the suction hose (2) into the suction hose connector;
 - To vacuum, fit the hose in the suction hose connector (3);
 - To blow, fit the hose in the air outlet connector.
2. Spin it clockwise to fit the hose;
3. Check if the hose is well tightened;
4. Insert the suction pipe (1) into the hose fitting;

To remove the suction hose:

5. Spin it counter clockwise and remove the hose.

HEPA filter

 Never operate the vacuum cleaner without having the HEPA filter installed. The HEPA filter prevents ash and dust intake to the engine, thus preventing breakdowns.

1. Unlock the cover fasteners (8) and remove the cover (4);
2. Install the HEPA filter (11) in the engine base (13);
3. Tighten the fixing screw (10) of the HEPA filter;
4. When the HEPA filter is installed and well tightened, the safety switch (12) is pressed;
5. Place the cover and lock the cover fasteners.

OPERATING INSTRUCTIONS

The vacuum cleaner was designed for household use to vacuum up ash and dry debris, not for use in industrial environments.

Never use the appliance for vacuuming:

- Water or any other liquid;
- Dusts hazardous to health (dust class L, M, H);
- Hot or flammable objects with temperatures above 50°C. At temperatures over 50°C there is a danger of combustion;
- Dust or combustible/explosive liquids;
- Soot.

Before vacuuming the ash, you should take a few precautions:

- Shake the ash with a metal object to check that the ash is still hot. Ash or debris that seem to have cooled down may still be extremely hot inside. Ensure that the ash is completely extinguished before vacuuming;
- During ash vacuuming, permanently check the suction hose and the vacuum cleaner for heating. In case of overheating, switch off the appliance immediately and remove the power cord.

Avoid vacuuming debris and materials that could decrease airflow and block or clog suction accessories.

Never use the vacuum cleaner if the suction power is too low. If this happens, check that the tank is full and check the cleaning condition of the HEPA filter (refer to the maintenance instructions). Also check if there are any blockages or clogging in the suction tube.

Start and stop

 Make sure the ash tank (9) is completely empty before you switch on the vacuum cleaner.

1. Set the "ON/OFF" switch (5) to position "I";

To switch off the vacuum cleaner:

2. Set the "ON/OFF" switch to position "0".

Safety switch

In the cover bottom base (4) there is a safety switch (12) that prevents the operation without the HEPA filter (11).

1. When the HEPA filter is installed and with the fixing screw (10) completely tightened, the vacuum cleaner is ready to be operated;
2. If the HEPA filter is not installed or properly tightened, the vacuum cleaner will not start.

Dust shaking switch

If the suction power is lower than normal and the working performance is reduced, check the HEPA filter status.

1. If the HEPA filter is covered in ash and dust, press the dust shaking switch (7) 5 times;
2. The dust is removed from the HEPA filter. If this is not enough, clean the filter according to the maintenance instructions.

MAINTENANCE INSTRUCTIONS

When performing maintenance or cleaning tasks on the vacuum cleaner, set the "ON/OFF" switch off to "0" position and unplug the power cord.

When the filter is dirty, the suction power decreases considerably. Clean the filter regularly to increase its efficiency and extend the vacuum cleaner's service life. Never operate the vacuum cleaner without the filter installed.

HEPA filter cleaning

If the filter is completely covered in ash:

1. Undo the fastening latches (8) and remove the vacuum cleaner head;
2. Untighten the fixing screw (10) and remove the HEPA filter (11);
3. Blow out the filter with compressed air until it is clean;
4. Refit the filter and assemble the other components in the reverse order of disassembly.

Cleaning and storage

Cleaning

After each use, clean all the components of the ash vacuum cleaner. Clean the vacuum cleaner with a clean, damp cloth blows it out with compressed air at low pressure.

Careful handling protects the power tool and extends its service life.

Storage

Store the vacuum cleaner in its original packaging in a clean, dry place out of children's reach.

ENVIRONMENTAL POLICY



The packaging is made up of recyclable materials, which you can dispose on local recycling points.



Never dispose of power tools with your household waste!

According to the European Directive 2012/19/EC on electrical and electronic equipment waste and its transposition into national law, power tools must be collected separately and delivered to the collection sites intended for this purpose.

You can get information regarding the disposal of the power tool through the person in charge for recycling in your city.

CUSTOMER SERVICE

WhatsApp: +351 967 817 569

E-mail: support@vito-tools.com

FREQUENTLY ASKED QUESTION/ TROUBLESHOOTING

Question/Problem - Cause	Solution
<p>The vacuum cleaner does not start:</p> <ul style="list-style-type: none"> • No supply voltage; • The safety switch is not pressed; • Faulty ON/OFF switch; • Faulty electric motor; 	<ul style="list-style-type: none"> • Check the power cord, plug and socket; • Install and tighten the HEPA filter; • Call brand's technical assistance; • Call brand's technical assistance;
<p>Low suction power:</p> <ul style="list-style-type: none"> • HEPA filter is dirty; • HEPA filter is completely dirty; 	<ul style="list-style-type: none"> • Press the dust shaking switch; • Clean the filter according to the maintenance instructions;

WARRANTY CERTIFICATE

The warranty for this product is in accordance with the law in force from the date of purchase. You should, therefore, keep your proof of purchase during this period. The warranty covers any manufacturing defect in material or operation, as well as parts and work needed for their repairing.

Excluded from the warranty are the misuse of the product, any repairs carried out by unauthorized individuals (outside the service center of the brand VITO) as well as any damage caused by its use.

DECLARATION OF CONFORMITY

We declare, under our sole responsibility, that the product labelled ASH VACUUM CLEANER & BLOWER 18L 1400W with code VIACSC18T complies with the following standards or normative documents: EN 60335-2-2:2010+A11:2012+A1:2013, EN 60335-1:2012+A11:2014+A13:2017, EN 62233:2008, AfPS GS 2014:01 PAK, EN 55014-1:2017, EN 55014-2:2015, EN 61000-3-2:2014, EN 61000-3-3:2013, IEC 62321-3-1:2013, IEC 62321-5:2013, IEC 62321-4:2013, IEC 62321-7-1:2015, IEC 62321-7-2:2017, IEC 62321-6:2015, IEC 62321-8:2017, as defined by:

2006/42/EC - Machinery Directive
 2014/35/EU - Low Voltage Directive
 2014/30/EU - Electromagnetic Compatibility Directive
 2011/65/UE - RoHS Directive

S. João de Ver,
 28th June 2021

Central Lobão S. A.
 Technical supervisor
 Hugo Santos



DESCRIPTION DE L'OUTIL ÉLECTRIQUE ET CONTENU DE L'EMBALLAGE

ASPIRATEUR/SOUFFLEUR DE CENDRES 18L 1400W - VIASC18T

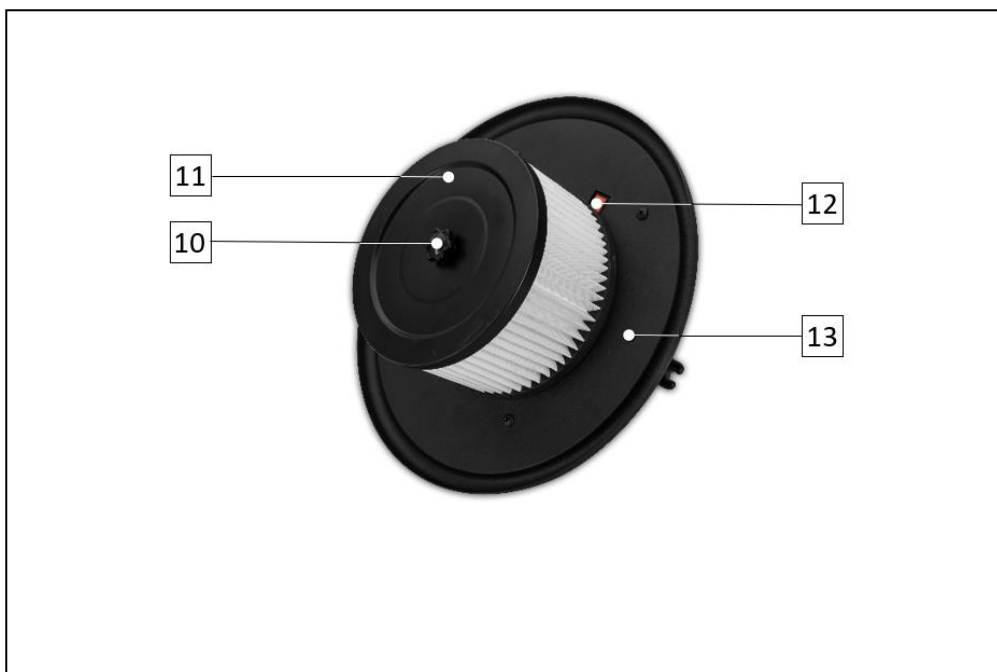









Liste de composants	
1	Tube d'aspiration
2	Tuyau d'aspiration avec intérieur métallique
3	Connecteur de raccordement du tuyau d'aspiration
4	Couverture de l'aspirateur
5	Interrupteur "ON/OFF"
6	Poignée /Appui pour le câble d'alimentation
7	Interrupteur agitateur de poussière
8	Fermeture de la couverture
9	Réservoir
10	Vis de fixation du filtre HEPA
11	Filtre HEPA
12	Interrupteur de sécurité
13	Base du moteur

Données techniques	
Puissance [W] :	1400
Puissance d'aspiration [kPa] :	18
Débit d'air [m ³ /min] :	1.7
Capacité du réservoir [L] :	18
Température maximale des cendres [°C] :	50
Types de matériaux aspirés :	Solides
Longueur du tube d'aspiration métallique [mm] :	200
Type de filtre :	HEPA
Tension d'alimentation :	230 V AC ~ 50 Hz
Longueur du cordon d'alimentation [m] :	1.5
Niveau de puissance acoustique (L _{WA}) [dB] :	76
Poids [Kg] :	3
Dimensions [mm] :	290 x 370 x 293

Contenu de l'emballage	
1	Aspirateur de cendres VIASC18T
1	Tube d'aspiration métallique
1	Filtre HEPA
1	Tuyau d'aspiration
1	Mode d'emploi

Symboles

-  Avertissements liés à la sécurité ou remarques importantes.
-  Pour éviter tout risques de dommages, l'utilisateur est prié de lire le mode d'emploi.
-  Risque d'électrocution.
-  Risque de feu ou d'explosion.
-  Double isolation.
-  Emballage fabriqué à partir de matériaux recyclés.
-  Respectez la distance de sécurité.
-  Collecte séparée des batteries et/ou des outils électriques.

INSTRUCTIONS GÉNÉRALES DE SÉCURITÉ ET D'UTILISATION

 Lors de l'utilisation de l'aspirateur de cendres, certaines mesures de sécurité de base doivent être respectées, afin d'éviter tout risque d'incendie, d'électrocution et d'accidents domestiques.

 Lisez toujours les consignes de sécurité, le mode d'emploi et les conseils d'entretien avant de commencer à utiliser votre outil électrique. Veillez à conserver ce mode d'emploi pour toute référence ultérieure.

Règles générales

Ces mesures préventives sont indispensables pour votre sécurité, utilisez toujours l'aspirateur de cendres avec précaution, de manière responsable et en tenant compte du fait que l'utilisateur est responsable de tout accident causé à des tiers ou à leurs biens.

L'outil électrique ne doit être utilisé que par des individus qui ont lu le mode d'emploi et qui se sont familiarisés avec l'aspirateur de cendres. Avant la première utilisation, l'utilisateur doit être instruit par le distributeur ou toute autre personne compétente sur l'utilisation de l'aspirateur de cendres et doit avoir reçu des instructions appropriées et pratiques.

Le mode d'emploi fait partie intégrante de l'outil électrique et doit toujours être fourni.

Familiarisez-vous avec les dispositifs de contrôle et l'utilisation de l'aspirateur de cendres. En particulier, l'utilisateur doit savoir comment arrêter rapidement l'outil électrique.

Soyez vigilant et faites preuve de bon sens lorsque vous travaillez avec un outil électrique. Un moment d'inattention peut causer des blessures graves.

N'utilisez l'appareil que si vous vous trouvez en bonne condition physique et mentale. N'utilisez pas l'outil électrique lorsque vous êtes fatigué ou sous l'influence de l'alcool, de drogues ou de médicaments. Si vous souffrez d'un problème de santé, demandez l'avis à votre médecin avant d'utiliser cet aspirateur de cendres.

Ne jamais laisser des enfants, des personnes ayant des capacités physiques, sensorielles ou mentales limitées, des personnes inexpérimentées et qui ne sont pas familiarisées utiliser cet outil électrique ou encore des personnes qui ne connaissant les consignes d'utilisation.

 L'outil électrique ne doit être utilisé que de la façon décrite dans ce mode d'emploi. Toute autre utilisation pouvant être dangereuse et pouvant causer des blessures à l'utilisateur ou endommager l'outil électrique.

Ne surchargez ni n'utilisez l'outil électrique incorrectement. L'utilisation de l'appareil à des fins autres que celles prévues et l'utilisation incorrecte des accessoires peuvent entraîner des situations dangereuses.

Pour des raisons de sécurité, toute modification de l'aspirateur de cendres autre que le montage d'accessoires autorisés par le fabricant est interdit. Toute modification effectuée annulera le droit à la garantie.

Vous pourrez obtenir des informations sur les accessoires autorisés auprès de votre revendeur officiel VITO.

Sécurité électrique



N'utilisez pas d'outils électriques dans des atmosphères potentiellement explosifs, par exemple en présence de liquides, gaz ou poussières inflammables. Les outils électriques créent des étincelles qui peuvent enflammer les liquides, les gaz ou la poussière.



La tension d'alimentation doit correspondre aux caractéristiques techniques de l'outil électrique. Maintenez la tension dans une plage de $\pm 5\%$ de la valeur nominale. N'utilisez pas l'appareil dans des endroits où la tension d'alimentation n'est pas stable. Le cordon d'alimentation de l'outil électrique doit être branché dans une prise électrique avec protection différentielle et terre.

Si l'endroit de travail est extrêmement chaud, humide ou a une forte concentration de poussière, le circuit de la prise de courant doit être protégé par un disjoncteur (30 mA) pour assurer la sécurité de l'utilisateur.

N'exposez pas l'outil électrique à la pluie et ne l'utilisez pas dans des environnements humides. La pénétration de l'eau dans un outil électrique augmente le risque de dommage de l'appareil et de choc électrique pour l'utilisateur.

N'utilisez jamais le cordon d'alimentation pour tirer, transporter ou débrancher l'outil électrique de la prise de courant. Les cordons d'alimentation endommagés augmentent le risque de choc électrique.

Maintenez le cordon d'alimentation et la fiche à éloignés des sources de chaleur, de l'huile et des objets tranchants. Vérifiez régulièrement l'état du cordon d'alimentation. S'il est endommagé, il doit être remplacé par un technicien qualifié.

Ne modifiez jamais la fiche du cordon d'alimentation et utilisez une prise compatible avec la fiche. N'utilisez aucun type d'adaptateur.

N'utilisez pas l'aspirateur avec des mains mouillées ou aux pieds nus.

La chaîne antistatique doit toujours être placée à la base de l'aspirateur et en contact avec le sol.

L'utilisation de rallonges électriques n'est pas recommandée. Toutefois, si vous utilisez une rallonge, vous devez prendre certaines précautions, telles que :

- N'utilisez que des rallonges à 3 conducteurs, des fiches et des prises avec terre ;
- La section des conducteurs de la rallonge doit être proportionnelle à la longueur et avoir des caractéristiques égales ou supérieures aux caractéristiques du cordon d'alimentation de l'outil électrique ;

- N'utilisez pas de rallonges endommagées. Vérifiez la condition des rallonges électriques avant de les utiliser et remplacez-les si nécessaire ;
- Débranchez toujours la rallonge avant de retirer la fiche ;
- Lorsque vous utilisez une rallonge à enrouleur, déroulez le câble complètement.



L'outil électrique a doublé isolation conformément à la norme EN. Aucune mise à la terre n'est nécessaire.

Avant de commencer à travailler

L'outil électrique ne doit être utilisé que par des individus qui ont lu le mode d'emploi.

Afin d'assurer que l'équipement est utilisé en toute sécurité, certaines précautions et procédures doivent être observées avant le démarrage :

- Vérifiez que l'aspirateur et les accessoires sont montés correctement et en bon état. N'utilisez jamais d'accessoires endommagés ;
- Vérifiez que toutes les boulons et écrous sont bien serrés. Un contrôle régulier est important afin de garantir la sécurité et une bonne performance de l'outil électrique ;
- Vérifiez si les dispositifs de sécurité sont en parfait état et fonctionnent correctement. Ne jamais utiliser l'outil électrique si les dispositifs de sécurité manquent, sont inhibées, endommagées ou usées ;
- Assurez-vous que l'interrupteur marche/arrêt est en position "arrêt" lorsque vous branchez le cordon d'alimentation. Si l'interrupteur est endommagé ou ne permet pas de contrôler le fonctionnement de l'appareil, il doit être réparé ou remplacé afin d'éviter un démarrage involontaire de l'outil électrique.

Réalisez tous les réglages et les travaux nécessaires au montage correct de l'outil électrique, si vous avez des questions ou des difficultés, contactez votre revendeur officiel.

Au cours du travail

 Tenez les tiers le plus loin possible de la zone d'utilisation de l'aspirateur. Ne travaillez jamais lorsque des animaux ou des personnes, en particulier des enfants, se trouvent dans la zone de danger.

Les vêtements utilisés pendant l'utilisation de l'aspirateur de cendres doivent être adéquat, serré et fermé. Ne portez pas de vêtements amples ou de bijoux. Tenez les cheveux, les vêtements et les gants à l'écart des pièces en rotation.

Maintenez la zone de travail propre, organisée et bien éclairée (lumière de 250 à 300 lux), diminuant ainsi le risque d'accident.

Les dispositifs de contrôle et de sécurité installés dans l'appareil ne doivent pas être enlevés ou bloqués.

Ne couvrez pas l'outil électrique pendant son utilisation. Pour éviter tout risque de surchauffement de l'outil électrique, veillez à ce que les ouïes de ventilation soient toujours propres et dégagées afin de permettre la circulation de l'air.

Entretien et nettoyage

Avant de procéder aux tâches de nettoyage, de réglage, de réparation et d'entretien, débranchez toujours le cordon d'alimentation.

Remplacez immédiatement les pièces usées ou endommagées afin que l'outil électrique soit toujours opérationnel et en bonne condition de fonctionnement.

Nettoyage :

L'outil électrique doit être entièrement nettoyé après son utilisation.

N'utilisez pas de produits de nettoyage agressifs. Ces produits peuvent endommager les plastiques et les métaux et compromettre la sécurité lors de l'utilisation de votre outil électrique.

Entretien :

Les travaux d'entretien ne doivent être effectués que comme décrit dans ce mode d'emploi, tous les autres travaux doivent être effectués par un revendeur officiel.

Si des composants ou des dispositifs de sécurité sont retirés pour des travaux d'entretien, ils doivent être remplacés immédiatement et correctement.

L'entretien des appareils à double isolation requiert un soin extrême et une connaissance du système et ne doit être réalisé que par un technicien qualifié. Le remplacement des composants d'un outil électrique à double isolation doit être réalisé avec les mêmes pièces que celles d'origine.

N'utilisez que des outils ou accessoires autorisés par VITO pour cet outil électrique ou des pièces techniquement identiques. Sinon, vous risquez de vous blesser ou d'endommager l'outil électrique. En cas de doute ou si vous n'avez pas les connaissances et les moyens nécessaires, vous devez contacter un revendeur officiel.

Assistance technique

L'outil électrique doit être uniquement réparé par le service d'assistance technique de la marque, ou par un professionnel qualifié, uniquement avec pièces de rechange d'origine.

INSTRUCTIONS DE MONTAGE

Tuyau et tube d'aspiration

1. Introduisez le tuyau d'aspiration (2) dans un des connecteurs de raccordement ;
 - Pour aspirer, placer le tuyau dans le connecteur de raccordement du tuyau d'aspiration (3) ;
 - Pour souffler, placer le tuyau dans le connecteur de sortie de l'air.
2. Tournez le raccord du tuyau dans le sens horaire pour fixer le tuyau ;
3. Vérifiez que le tuyau est bien fixé ;
4. Insérez le tube d'aspiration (1) dans le raccord du tuyau ;

Pour enlever le tuyau d'aspiration :

5. Tournez le raccord du tuyau dans le sens antihoraire et enlevez le tuyau.

Filtre HEPA

 N'utilisez jamais l'aspirateur sans le filtre HEPA. Le filtre HEPA empêche les cendres et la poussière de pénétrer dans le moteur, ce qui évite les pannes.

1. Desserrez les fermetures de la couverture (8) et enlevez la couverture de l'aspirateur (4) ;
2. Installez le filtre HEPA (11) dans la base du moteur (13) ;
3. Serrez la vis de fixation (10) du filtre HEPA ;
4. Lors le filtre HEPA est placé et complètement fixe, l'interrupteur de sécurité se tourne verrouillé (12) ;
5. Placez le couvercle de l'aspirateur et serrez les fermetures.

INSTRUCTIONS DE FONCTIONNEMENT

L'aspirateur a été conçu pour un usage domestique pour aspirer les cendres et les débris secs, et non pour un usage industriel.

N'utilisez jamais l'appareil pour aspirer :

- Eau ou tout autre liquide ;
- Poussières dangereuses pour la santé (classe de poussière L, M, H) ;
- Objets chauds et brûlants dont la température est supérieure à 50°C. A des températures supérieures à 50°C, il y a un risque de combustion ;
- Poussières ou liquides combustibles/explosifs ;
- Suie.

Avant d'aspirer les cendres, vous devez prendre quelques précautions :

- Agitez la cendre avec un objet métallique pour vérifier que la cendre est encore chaude. Des cendres ou des débris qui semblent être refroidis peuvent avoir une température interne encore élevée. Assurez-vous que les cendres sont froides et complètement éteintes avant de passer l'aspirateur ;
- Pendant l'aspiration des cendres, vérifiez en permanence que le tuyau d'aspiration et l'aspirateur ne surchauffe pas. En cas de surchauffe, éteignez immédiatement le nettoyeur et retirez la batterie.

Évitez d'aspirer des débris et des matériaux qui pourraient réduire le débit d'air et boucher ou obstruer les accessoires d'aspiration.

N'utilisez jamais l'aspirateur si la puissance d'aspiration devient trop faible. Si cela se vérifie, vérifiez que le réservoir est plein et contrôlez l'état de nettoyage du filtre HEPA (veillez-vous référer aux instructions d'entretien). Vérifiez aussi s'il n'y a pas de blocage ou de bouchage dans le tube.

Démarrage et arrêt

 Assurez-vous que le réservoir (9) est complètement vide avant de mettre l'aspirateur en marche.

1. Mettez l'interrupteur marche/arrêt (5) en position "I" ;

Pour arrêter l'aspirateur :

2. Mettez l'interrupteur marche/arrêt en position "0".

Interrupteur de sécurité

Dans la base inférieure de la couverture (4) il y a un interrupteur de sécurité (12) qui empêche l'utilisation de l'aspirateur de cendres sans le filtre HEPA (11).

1. Lors le filtre HEPA est installé et avec la vis de fixation (10) bien serrée, l'aspirateur est prêt à fonctionner ;
2. Si le filtre HEPA n'est pas bien installé ou bien serré, l'aspirateur ne démarrera pas.

Interrupteur agitateur de poussière

Si vous trouvez que la puissance d'aspiration est inférieure à la normale et que l'efficacité est faible, vérifiez l'état du filtre HEPA.

1. Si le filtre HEPA est plein de cendres et poussière, appuyez sur l'interrupteur agitateur de poussière (7) 5 fois ;
2. Les poussières sont enlevées du filtre HEPA. Si cela ne suffit pas, nettoyez le filtre conformément aux instructions de maintenance.

INSTRUCTIONS D'ENTRETIEN

Lorsque vous réalisez des tâches d'entretien ou nettoyage de l'aspirateur, arrêtez l'appareil et débranchez le cordon d'alimentation.

Lorsque le filtre est sale, la puissance d'aspiration diminue considérablement. Nettoyez régulièrement le filtre pour augmenter l'efficacité du travail et prolonger la durée de vie de l'appareil. N'utilisez jamais un aspirateur sans filtre.

Nettoyage du filtre HEPA

Si le filtre est complètement recouvert de cendres :

1. Desserrez les loquets (8) et retirez la tête d'aspiration ;
2. Desserrez la vis de fixation (10) et enlevez le filtre HEPA (11) ;
3. Soufflez le filtre avec de l'air comprimé jusqu'à ce qu'il soit aussi propre que possible ;
4. Installez le filtre et montez les autres composants dans l'ordre inverse du démontage.

Nettoyage et stockage

Nettoyage

Nettoyez tous les composants de l'aspirateur après chaque utilisation. Essuyez l'aspirateur avec un chiffon propre et humide ou soufflez-le avec de l'air comprimé à basse pression.

Une manipulation soigneuse protège l'appareil électrique et prolonge la durée de vie.

Stockage

Toujours que l'appareil n'étant pas utilisé, rangez-le dans un local sec et propre, à l'abri de vapeurs corrosives et hors de la portée des enfants.

PROTECTION DE L'ENVIRONNEMENT



L'emballage a été fabriqué à partir de matières recyclables. Vous pouvez le jeter dans un point de collecte locale.



Ne jetez jamais les appareils électriques avec les ordures ménagères !

D'après la directive européenne 2012/19/CE concernant les déchets d'équipements électriques et électroniques et à sa transposition en droit national, les outils électriques usagés doivent être collectés séparément et remis aux points de collecte prévus à cet effet.

Vous pouvez obtenir des informations sur l'élimination de l'aspirateur de cendres utilisé auprès des responsables du service environnement de votre village.

SERVICE CLIENT

WhatsApp: +351 967 817 569

E-mail: support@vito-tools.com

FOIRE AUX QUESTIONS/ DÉPANNAGE

Question/Problème - Cause	Solution
L'aspirateur ne démarre pas : <ul style="list-style-type: none"> • Il n'y a pas de tension d'alimentation ; • L'interrupteur de sécurité n'est pas appuyé ; • L'interrupteur est défectueux ; • Le moteur électrique est tombé en panne ; 	<ul style="list-style-type: none"> • Vérifiez le cordon d'alimentation, la fiche et la prise ; • Placer et serrer le filtre HEPA ; • Contactez l'assistance technique ; • Contactez l'assistance technique ;
Faible puissance d'aspiration : <ul style="list-style-type: none"> • Le filtre HEPA est sale ; • Le filtre HEPA est complètement sale ; 	<ul style="list-style-type: none"> • Appuyer sur l'interrupteur agitateur de poussière ; • Nettoyez le filtre conformément aux instructions d'entretien ;

CERTIFICAT DE GARANTIE

La garantie de ce produit est conforme à la loi en vigueur à partir de la date d'achat. Vous devrez, pourtant, garder la preuve d'achat pendant cette période. La garantie englobe n'importe quel défaut de fabrication, du matériel ou de fonctionnement, ainsi que les pièces de rechange et les travaux nécessaires à sa réparation.

Sont exclues de la garantie la mauvaise utilisation du produit, les éventuelles réparations réalisées par des personnes non autorisées (en dehors de l'assistance de la marque VITO), ainsi que n'importe quel dommage causé par l'utilisation de l'appareil.

DÉCLARATION DE CONFORMITÉ

Nous déclarons sous notre responsabilité exclusive que ce produit avec la dénomination ASPIRATEUR/SOUFFLEUR DE CENDRES 18L 1400W et le code VIASC18T st conforme aux normes et documents normatifs suivants : EN 60335-2-2:2010+A11:2012+A1:2013, EN 60335-1:2012+A11:2014+A13:2017, EN 62233:2008, AfPS GS 2014:01 PAK, EN 55014-1:2017, EN 55014-2:2015, EN 61000-3-2:2014, EN 61000-3-3:2013, IEC 62321-3-1:2013, IEC 62321-5:2013, IEC 62321-4:2013, IEC 62321-7-1:2015, IEC 62321-7-2:2017, IEC 62321-6:2015, IEC 62321-8:2017, selon les dispositions des directives:

2006/42/CE – Directive relatives aux machines

2014/35/UE – Directive Basse Tension

2014/30/UE - Directive sur la compatibilité électromagnétique

2011/65/UE - Directive RoHS

S. João de Ver,

28 Juin 2021

Central Lobão S. A.

Le technicien responsable

Hugo Santos



BESCHREIBUNG DES ELEKTROWERKZEUGS UND DES INHALTS DER VERPACKUNG

ASCHESAUGER / GEBLÄSE 18L 1400W - VIASC18T

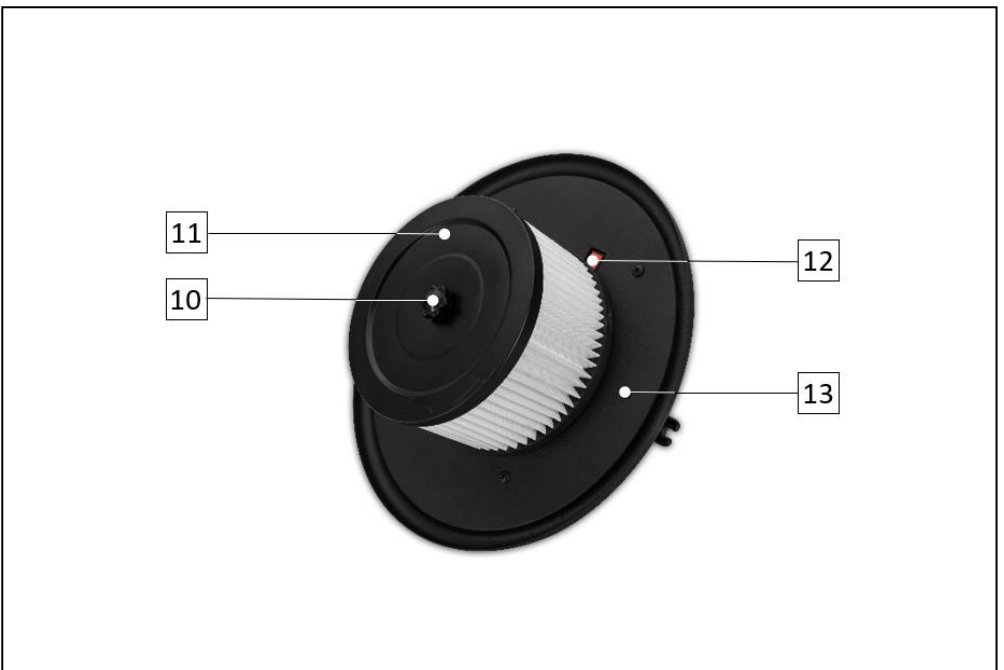

Komponenten Liste	
1	Absaugrohr
2	Absaugschlauch mit Metallinnenseite
3	Anschlussstück für den Ansaugschlauch
4	Vakuumkopf/Deckel
5	ON/OFF"-Schalter
6	Tragegriff/Netzkabelhalterung
7	Schalter für Staubrührer
8	Verschluss des Staubsaugerdeckels
9	Stausee Asche
10	Befestigungsschraube des HEPA-Filters
11	HEPA-Filter
12	Sicherheitsschalter
13	Motorbasis

Technische Daten	
Nennleistung [W]:	1400
Ansaugleistung [kPa]:	18
Ansaugdurchsatz [m ³ /min]:	1.7
Fassungsvermögen des Behälters [L]:	18
Maximale Temperatur des angesaugten Materials [°C]:	50
Arten von gesaugten Materialien:	Feststoffe
Saugrohr aus Metall [mm]:	200
Filter-Typ:	HEPA
Versorgungsspannung:	230 V AC ~ 50 Hz
Stromkabel [m]:	1.5
Schallleistungspegel (L _{WA}) [dB]:	76
Produktgewicht [kg]:	3
Abmessungen des Produkts [mm]:	290 x 370 x 293

Inhalt des Pakets	
1	Aschenstaubsauger VIASC18T
1	Saugrohr aus Metall
1	HEPA-Filter
1	Ansaugschlauch
1	Gebrauchsanweisung

Symbolik



Sicherheitsalarm oder Warnruf.



Um die Verletzungsgefahr zu verringern, sollte der Benutzer die Gebrauchsanweisung lesen.



Gefahr eines elektrischen Schlages.



Es besteht Brand- und Explosionsgefahr.



Doppelte Isolierung.



Die Verpackung besteht aus recyceltem Material.





Halten Sie den Sicherheitsabstand ein.



Getrennte Sammlung von Batterien und/oder Elektrowerkzeugen.

ALLGEMEINE SICHERHEITS- UND GEBRAUCHSHINWEISE

 Bei der Verwendung von Elektrowerkzeugen sollten bestimmte grundlegende Sicherheitsmaßnahmen beachtet werden, um die Gefahr von Bränden, Stromschlägen und Verletzungen zu vermeiden.

 Lesen Sie immer die Sicherheits-, Betriebs- und Wartungsanweisungen, bevor Sie Ihr Elektrowerkzeug in Betrieb nehmen. Bewahren Sie die Betriebsanleitung zum späteren Nachschlagen auf.

Allgemein

Diese vorbeugenden Maßnahmen sind für Ihre Sicherheit unerlässlich. Benutzen Sie das Elektrowerkzeug stets vorsichtig und verantwortungsbewusst und denken Sie daran, dass der Benutzer für eventuelle Unfälle mit Dritten oder deren Eigentum haftet.

Das Elektrowerkzeug darf nur von Personen bedient werden, die die Betriebsanleitung gelesen haben und mit der Bedienung vertraut sind. Vor der ersten Benutzung muss der Benutzer durch den Händler oder eine andere kompetente Person in den Gebrauch des Elektrowerkzeugs eingewiesen werden und eine angemessene und praktische Einweisung in die Bedienung erhalten.

Die Betriebsanleitung ist ein wesentlicher Bestandteil des Elektrowerkzeugs und muss immer mitgeliefert werden.

Machen Sie sich mit den Bedienelementen und der Handhabung des Elektrowerkzeugs vertraut. Insbesondere muss der Benutzer wissen, wie er das Elektrowerkzeug schnell anhalten kann.

Bleiben Sie aufmerksam und nutzen Sie Ihren gesunden Menschenverstand, wenn Sie mit einem Elektrowerkzeug arbeiten. Ein Moment der Unachtsamkeit kann zu schweren Verletzungen führen.

Benutzen Sie das Elektrowerkzeug nur, wenn Sie sich in einer guten körperlichen und geistigen Verfassung befinden. Verwenden Sie das Elektrowerkzeug nicht, wenn Sie müde sind oder unter dem Einfluss von Alkohol, Drogen oder Medikamenten stehen. Wenn Sie an einer Krankheit leiden, lassen Sie sich von Ihrem Arzt über die Arbeit mit dem Elektrowerkzeug beraten.

Lassen Sie niemals Kinder, Personen mit eingeschränkten körperlichen, sensorischen oder geistigen Fähigkeiten, Personen ohne Erfahrung und Kenntnisse über das Elektrowerkzeug oder andere Personen, die nicht mit der Bedienungsanleitung vertraut sind, das Elektrowerkzeug benutzen.



Das Elektrowerkzeug darf nur wie in dieser Betriebsanleitung beschrieben verwendet werden. Jede andere Verwendung, die gefährlich sein und zu Verletzungen des Benutzers oder zu Schäden am Elektrowerkzeug führen könnte, ist nicht zulässig.

Überlasten Sie das Elektrowerkzeug nicht und verwenden Sie das richtige Werkzeug für die jeweilige Arbeit. Die Verwendung des Elektrowerkzeugs für andere als die vorgesehenen Zwecke und die unsachgemäße Verwendung von Zubehör kann zu gefährlichen Situationen führen.

Aus Sicherheitsgründen dürfen keine Änderungen am Elektrowerkzeug vorgenommen werden, mit Ausnahme des Anbringens von vom Hersteller zugelassenem Zubehör. Jegliche Änderungen am Elektrowerkzeug führen zum Erlöschen der Garantie.

Informationen über zugelassenes Zubehör erhalten Sie bei Ihrem offiziellen VITO-Händler.

Elektrische Sicherheit



Verwenden Sie Elektrowerkzeuge nicht in explosionsgefährdeten Bereichen, z. B. bei Vorhandensein brennbarer Flüssigkeiten, Gase oder Stäube. Elektrowerkzeuge erzeugen Funken, die die Flüssigkeit, das Gas oder den Staub entzünden können.



Die Versorgungsspannung muss mit den technischen Daten des Elektrowerkzeugs übereinstimmen. Halten Sie die Spannung innerhalb von $\pm 5\%$ des Nennwertes. Verwenden Sie das Elektrowerkzeug nicht an Orten, an denen die Versorgungsspannung nicht stabil ist. Das Netzkabel des Elektrowerkzeugs muss in eine geerdete Steckdose eingesteckt werden, die geerdet ist.

Wenn der Arbeitsplatz extrem heiß oder feucht ist oder eine hohe Staubkonzentration aufweist, sollte der Stromkreis der Steckdose mit einem Schutzsicherer (30 mA) abgesichert werden, um die Sicherheit des Benutzers zu gewährleisten.

Verwenden Sie das Elektrowerkzeug nicht im Freien oder in feuchter Umgebung. Wenn Wasser in ein Elektrowerkzeug eindringt, erhöht sich das Risiko einer Beschädigung des Elektrowerkzeugs und eines Stromschlags für den Benutzer.

Verwenden Sie das Netzkabel niemals zum Ziehen, Tragen oder Ausstecken des Geräts. Beschädigte Netzkabel erhöhen das Risiko eines Stromschlags.

Halten Sie das Netzkabel und den Stecker von Wärmequellen, Öl und scharfen Gegenständen fern. Wenn das Netzkabel beschädigt ist, muss es von einem qualifizierten Techniker ersetzt werden; Reparaturen sind nicht zulässig.

Ändern Sie den Stecker des Netzkabels nicht, sondern verwenden Sie eine Steckdose, die mit dem Stecker des Elektrowerkzeugs kompatibel ist. Verwenden Sie keinen Adapter.

Benutzen Sie den Staubsauger nicht mit nassen Händen oder ohne Schuhe.

Achten Sie darauf, dass der statische Entladestrom immer an der Basis des Reinigers und in Kontakt mit dem Boden angebracht ist.

Die Verwendung von Verlängerungskabeln für den Anschluss des Netzkabels wird nicht empfohlen. Wenn Sie jedoch ein Verlängerungskabel verwenden, sollten Sie einige Dinge beachten, z. B.:

- Verwenden Sie nur Verlängerungskabel mit 3 Leitungen, Stecker und Steckdosen mit Erdung oder Schutzkontakt;

- Der Querschnitt des Verlängerungskabels sollte proportional zur Länge sein und mindestens die gleichen Eigenschaften wie das Netzkabel des Elektrowerkzeugs aufweisen;
- Verwenden Sie keine beschädigten Verlängerungskabel. Prüfen Sie die Verlängerungskabel vor der Verwendung und ersetzen Sie sie gegebenenfalls;
- Ziehen Sie immer den Stecker des Verlängerungskabels aus der Steckdose, bevor Sie den Stecker des Elektrowerkzeugs abziehen;
- Wenn die Verlängerung in Form einer Spule vorliegt, wickeln Sie das Kabel vollständig ab.



Das Elektrowerkzeug ist gemäß der EN-Norm doppelt isoliert. Es ist kein Erdungsanschluss erforderlich.

Vor Beginn der Arbeiten

Stellen Sie sicher, dass das Elektrowerkzeug nur von Personen benutzt wird, die mit der Betriebsanleitung vertraut sind.

Um ein sicheres Arbeiten mit dem Elektrowerkzeug zu gewährleisten, ist es notwendig, dass Sie es vor der Inbetriebnahme in Betrieb nehmen:

- Vergewissern Sie sich, dass das gesamte Werkzeug und das angebrachte Zubehör korrekt montiert und in gutem Zustand sind. Verwenden Sie niemals beschädigtes Zubehör;
- Prüfen Sie, ob alle Muttern und Schrauben richtig angezogen sind. Eine regelmäßige Wartung ist wichtig, um die Sicherheit und die Leistung des Elektrowerkzeugs zu gewährleisten;
- Überprüfen Sie, ob die Sicherheitsvorrichtungen in einwandfreiem Zustand sind und richtig funktionieren. Benutzen Sie das Elektrowerkzeug niemals, wenn die Sicherheitsvorrichtungen fehlen, blockiert, beschädigt oder abgenutzt sind;
- Vergewissern Sie sich, dass der Schalter beim Anschließen des Netzkabels ausgeschaltet ist. Wenn der Schalter beschädigt ist oder keine Kontrolle über den Betrieb des Geräts ermöglicht, muss er repariert oder ersetzt werden, um ein unbeabsichtigtes Starten des Geräts zu verhindern.

Führen Sie alle Einstellungen und Arbeiten durch, die für die korrekte Montage des Elektrowerkzeugs erforderlich sind. Wenn Sie Fragen oder Schwierigkeiten haben, wenden Sie sich an Ihren Vertragshändler.

Während der Arbeit

 Halten Sie Unbeteiligte vom Arbeitsbereich des Elektrowerkzeugs fern. Arbeiten Sie niemals, wenn sich Tiere oder Menschen, insbesondere Kinder, im Gefahrenbereich aufhalten.

Die Kleidung, die bei der Benutzung des Geräts getragen wird, sollte angemessen, eng anliegend und gut sitzend sein. Tragen Sie keine lose Kleidung oder Schmuck. Halten Sie Haare, Kleidung, Finger und andere Körperteile von den Saugöffnungen und beweglichen Teilen fern.

Halten Sie den Arbeitsbereich sauber, geordnet und gut beleuchtet (Beleuchtungsstärke von 250 bis 300 Lux), um die Unfallgefahr zu verringern.

Die an dem Elektrowerkzeug angebrachten Kontroll- und Sicherheitsvorrichtungen dürfen nicht entfernt oder außer Kraft gesetzt werden.

Decken Sie das Elektrowerkzeug während des Gebrauchs nicht ab. Um das Risiko einer Erhitzung des Elektrowerkzeugs zu vermeiden, halten Sie die Lüftungsöffnungen stets sauber und frei, damit die Luft zirkulieren kann.

Wartung und Reinigung

Vor Beginn von Reinigungs-, Einstellungs-, Zubehörwechsel-, Reparatur- oder Wartungsarbeiten muss das Netzkabel aus der Steckdose gezogen werden.

Ersetzen Sie verschlissene oder beschädigte Teile sofort, damit das Elektrowerkzeug immer einsatzbereit und in sicherem Zustand ist.

Sauberkeit:

Das Elektrowerkzeug sollte nach dem Gebrauch gründlich in seiner Gesamtheit gereinigt werden.

Verwenden Sie keine scharfen Reinigungsmittel. Diese Produkte können Kunststoffe und Metalle beschädigen und den sicheren Betrieb Ihres Elektrowerkzeugs beeinträchtigen.

Wartungsarbeiten:

Es dürfen nur die in dieser Betriebsanleitung beschriebenen Wartungsarbeiten durchgeführt werden, alle anderen Arbeiten müssen von einem offiziellen Händler durchgeführt werden.

Werden bei Wartungsarbeiten Bauteile oder Sicherheitseinrichtungen entfernt, müssen diese sofort wieder ordnungsgemäß angebracht werden.

Die Wartung von doppelt isolierten Werkzeugen erfordert äußerste Sorgfalt und Kenntnis des Systems und sollte nur von einem qualifizierten Techniker durchgeführt werden. Der Austausch von Komponenten eines doppelt isolierten Elektrowerkzeugs muss unter Verwendung von Teilen erfolgen, die mit den Originalen identisch sind.

Verwenden Sie nur von VITO für dieses Elektrowerkzeug zugelassene Werkzeuge oder anbaubares Zubehör bzw. technisch identische Teile. Andernfalls kann es zu Verletzungen von Personen oder zur Beschädigung des Elektrowerkzeugs kommen. Wenden Sie sich im Zweifelsfall oder wenn Sie nicht über die erforderlichen Kenntnisse und Mittel verfügen, an einen offiziellen Händler.

Technische Unterstützung

Das Elektrowerkzeug darf nur vom technischen Kundendienst der Marke oder von qualifiziertem Personal unter ausschließlicher Verwendung von Originalersatzteilen repariert werden.

MONTAGEANLEITUNG

Zusammenbau von Schlauch und Saugrohr

1. Stecken Sie den Saugschlauch (2) in einen der Anschlussstutzen;
 - Zum Ansaugen setzen Sie den Schlauch auf den Saugschlauchanschluss (3);
 - Zum Ausblasen stecken Sie den Schlauch auf den Luftauslassanschluss.
2. Drehen Sie die Schlauchverschraubung im Uhrzeigersinn, um den Schlauch zu sichern;
3. Prüfen Sie, ob der Schlauch sicher befestigt ist;
4. Stecken Sie das Saugrohr (1) in den Schlauchanschluss;

So entfernen Sie den Saugschlauch:

5. Drehen Sie die Schlauchverschraubung gegen den Uhrzeigersinn und entfernen Sie den Schlauch.

HEPA-Filter-Baugruppe



Verwenden Sie den Staubsauger niemals ohne HEPA-Filter. Der HEPA-Filter verhindert das Eindringen von Asche und Staub in den Motor und beugt so Ausfällen vor.

1. Lösen Sie die Befestigungsklammern (8) und nehmen Sie den Staubsaugerdeckel (4) ab;
2. Setzen Sie den HEPA-Filter (11) auf den Motorsockel (13);
3. Ziehen Sie die Befestigungsschraube (10) des HEPA-Filters fest;
4. Wenn der HEPA-Filter eingesetzt und vollständig befestigt ist, wird der Sicherheitsschalter (12) gedrückt;
5. Setzen Sie den Deckel auf den Staubsauger und ziehen Sie die Verschlussklammern fest.

BETRIEBSANLEITUNG

Der Staubsauger ist für die Verwendung im häuslichen Bereich zum Aufsaugen von Asche und trockenen Rückständen vorgesehen, nicht für die Verwendung in industriellen Umgebungen.

Verwenden Sie den Staubsauger niemals zum Staubsaugen:

- Wasser oder eine andere Flüssigkeit;
- Gesundheitsgefährdende Stäube (Staubklasse L, M, H);
- Heiße, brennende oder glühende Gegenstände mit Temperaturen über 50°C. Bei Temperaturen über 50°C besteht die Gefahr einer Verbrennung;
- Staub oder brennbare/explosive Flüssigkeiten;
- Ruß.

Bevor Sie die Asche absaugen, sollten Sie einige Vorsichtsmaßnahmen treffen:

- Schütteln Sie die Asche mit einem Metallgegenstand, um zu prüfen, ob die Asche noch heiß ist. Asche oder Schutt, die scheinbar abgekühlt sind, haben möglicherweise noch eine hohe Innentemperatur. Vergewissern Sie sich, dass die Asche vor dem Absaugen vollständig erloschen ist;
- Kontrollieren Sie beim Staubsaugen von Asche ständig den Saugschlauch und den Staubsauger auf Überhitzung. Im Falle einer Überhitzung schalten Sie den Staubsauger sofort aus und nehmen Sie den Akku heraus.

Vermeiden Sie das Aufsaugen von Schutt und Materialien, die den Luftstrom verringern und die Ansaugstutzen blockieren oder verstopfen könnten.

Verwenden Sie den Staubsauger niemals, wenn die Saugleistung zu gering ist. Prüfen Sie in diesem Fall, ob der Tank voll ist, und kontrollieren Sie den Reinigungsstatus des HEPA-Filters (siehe Wartungsanleitung). Prüfen Sie auch, ob das Saugrohr verstopft ist oder sich zusetzt.

Starten/Stoppen des Staubsaugers



Vergewissern Sie sich, dass der Aschebehälter (9) vollständig entleert ist, bevor Sie den Staubsauger einschalten.

1. Stellen Sie den Schalter "ON/OFF" (5) auf die Position "I";
Zum Ausschalten des Staubsaugers:
2. Stellen Sie die Taste "ON/OFF" auf die Position "0".

Sicherheitsschalter

An der Unterseite des Staubsaugerdeckels (4) befindet sich ein Sicherheitsschalter (12), der die Verwendung des Aschenreinigers ohne HEPA-Filter (11) verhindert.

1. Wenn der HEPA-Filter eingesetzt ist und die Befestigungsschraube (10) fest angezogen ist, ist der Staubsauger betriebsbereit;
2. Wenn der HEPA-Filter nicht eingesetzt oder nicht richtig festgezogen ist, schaltet sich der Staubsauger nicht ein.

Staubrührerschalter

Wenn Sie feststellen, dass die Saugleistung geringer als normal ist und die Arbeitseffizienz nachlässt, überprüfen Sie den Zustand des HEPA-Filters.

1. Wenn der HEPA-Filter mit Asche und Staub bedeckt ist, drücken Sie den Staubaufwirbelungsschalter (7) 5 Mal;
2. Der Staub wird aus dem HEPA-Filter entfernt. Wenn dies nicht ausreicht, reinigen Sie den Filter gemäß den Wartungsanweisungen.

WARTUNGSANWEISUNGEN

Schalten Sie den Netzschalter aus und ziehen Sie das Netzkabel ab, wenn Sie Wartungs- oder Reinigungsarbeiten am Gerät durchführen.

Wenn der Filter verschmutzt ist, nimmt die Saugleistung erheblich ab. Reinigen Sie den Filter regelmäßig, um die Arbeitsleistung zu erhöhen und die Lebensdauer des Staubsaugers zu verlängern. Verwenden Sie den Staubsauger niemals ohne Filter.

Reinigung des HEPA-Filters

Wenn der Filter vollständig mit Asche bedeckt ist:

1. Schrauben Sie die Befestigungsklammern (8) ab und nehmen Sie den Deckel des Reinigers ab;
2. Lösen Sie die Befestigungsschraube (10) und entfernen Sie den HEPA-Filter (11);
3. Blasen Sie den Filter mit Druckluft aus, bis er so sauber wie möglich ist;
4. Bringen Sie den Filter an und montieren Sie die anderen Komponenten in umgekehrter Reihenfolge der Demontage.

Reinigung und Lagerung

Reinigung

Reinigen Sie alle Komponenten des Reinigers nach jedem Gebrauch. Wischen Sie den Reiniger mit einem sauberen, feuchten Tuch ab oder blasen Sie ihn mit Niederdruck-Druckluft aus.

Eine sorgfältige Behandlung schützt den Staubsauger und erhöht seine Lebensdauer.

Lagerung

Bewahren Sie den Reiniger in seiner Originalverpackung an einem sauberen, trockenen und für Kinder unzugänglichen Ort auf.

UMWELTSCHUTZ



Die Verpackung besteht aus wiederverwertbaren Materialien, die Sie über Ihre örtlichen Recyclingstellen entsorgen können.



Entsorgen Sie Elektrogeräte niemals im Hausmüll!

Gemäß der europäischen Richtlinie 2012/19/EU über Elektro- und Elektronik-Altgeräte und ihrer Umsetzung in nationales Recht müssen gebrauchte Elektrowerkzeuge getrennt gesammelt und bei ausgewiesenen Sammelstellen abgegeben werden.

Informationen zur Entsorgung des Altgerätes erhalten Sie bei den gesetzlichen Recyclingbeauftragten Ihrer Gemeinde.

KUNDENBETREUUNG

WhatsApp: +351 967 817 569

E-Mail: support@vito-tools.com

HÄUFIG GESTELLTE FRAGEN / FEHLERSUCHE

Frage/Problem - Ursache	Lösung
Der Staubsauger springt nicht an: <ul style="list-style-type: none"> • Keine Versorgungsspannung; • Der Sicherheitsschalter ist nicht gedrückt; • Defekter Schalter; • Defekter Elektromotor; 	<ul style="list-style-type: none"> • Überprüfen Sie das Netzkabel, den Stecker und die Steckdose; • Setzen Sie den HEPA-Filter ein und ziehen Sie ihn fest; • Technische Hilfe in Anspruch nehmen; • Technische Hilfe in Anspruch nehmen;
Verringerung der Saugleistung: <ul style="list-style-type: none"> • HEPA-Filter ist verschmutzt; • Der HEPA-Filter ist völlig verschmutzt; 	<ul style="list-style-type: none"> • Drücken Sie den Schalter des Staubrührers; • Reinigen Sie den Filter gemäß den Wartungsanweisungen;

GARANTIEZERTIFIKAT

Die Garantie für dieses Produkt richtet sich nach dem geltenden Recht ab dem Kaufdatum. Sie müssen daher den Kaufbeleg während dieses Zeitraums aufbewahren. Die Garantie erstreckt sich auf Fabrikations-, Material- und Betriebsfehler sowie auf die zur Behebung dieser Fehler erforderlichen Ersatzteile und Arbeiten.

Der Missbrauch des Produkts, eventuelle Reparaturen durch nicht autorisierte Personen (außerhalb des VITO-Kundendienstes) und durch den Gebrauch verursachte Schäden sind von der Garantie ausgeschlossen.

KONFORMITÄTSERKLÄRUNG

Wir erklären in alleiniger Verantwortung, dass diese Artikel mit der Bezeichnung ASCHESAUGER / GEBLÄSE 18L 1400W mit Code VIASC18T den folgenden Normen bzw. normativen Dokumenten entsprechen: EN 60335-2-2:2010+A11:2012+A1:2013, EN 60335-1:2012+A11:2014+A13:2017, EN 62233:2008, AfPS GS 2014:01 PAK, EN 55014-1:2017, EN 55014-2:2015, EN 61000-3-2:2014, EN 61000-3-3:2013, IEC 62321-3-1:2013, IEC 62321-5:2013, IEC 62321-4:2013, IEC 62321-7-1:2015, IEC 62321-7-2:2017, IEC 62321-6:2015, IEC 62321-8:2017, wie in den Richtlinien festgelegt:

Richtlinie 2006/42/EG - Maschinenrichtlinie

Richtlinie 2014/35/EU - Niederspannungsrichtlinie

Richtlinie 2014/30/EU - Richtlinie über die elektromagnetische Verträglichkeit

Richtlinie 2011/65/EU - RoHS-Richtlinie

S. João de Ver,
28. Juni 2021

Central Lobão S. A.
Der verantwortliche Techniker
Hugo Santos



CE

21

DECLARAÇÃO UE DE CONFORMIDADE

CENTRAL LOBÃO S.A.
 RUA DA GÂNDARA, 664
 4520-606 S. JOÃO DE VER VFR

Declara para os devidos efeitos que o artigo a seguir descrito:

DESCRIÇÃO	CÓDIGO
ASPIRADOR/SOPRADOR DE CINZAS 18LT - 1400W	VIASC18T

Está de acordo com as seguintes normas ou documentos normativos: EN 60335-2-2:2010+A11:2012+A1:2013, EN 60335-1:2012+A11:2014+A13:2017, EN 62233:2008, AfPS GS 2014:01 PAK, EN 55014-1:2017, EN 55014-2:2015, EN 61000-3-2:2014, EN 61000-3-3:2013, IEC 62321-3-1:2013, IEC 62321-5:2013, IEC 62321-4:2013, IEC 62321-7-1:2015, IEC 62321-7-2:2017, IEC 62321-6:2015, IEC 62321-8:2017, conforme as diretivas:

- Diretiva 2006/42/EC** – Diretiva de Máquinas
- Diretiva 2014/35/EU** – Diretiva de Baixa Tensão
- Diretiva 2014/30/EU** – Diretiva de Compatibilidade Eletromagnética
- Diretiva 2011/65/EU** – Diretiva RoHS

S. João de Ver, 28 de junho de 2021

Central Lobão S.A.
 O Técnico Responsável
 Hugo Santos

Processo técnico compilado por: Hugo Santos



TOOLS FOR THE BRAVE

vito-tools.com



RUA DA GÂNDARA, 664
4520-606 S. JOÃO DE VER
STA. MARIA DA FEIRA - PORTUGAL

VIASC18T_REV02_AGO23