

# VITO

## AGRO



### **VIBCTPBSFL20**

**PT** TESOURA DE PODA BRUSHLESS

**ES** TIJERA DE PODAR BRUSHLESS

**EN** BRUSHLESS PRUNING SHEARS

**FR** SECATEUR BRUSHLESS

**MANUAL DE  
INSTRUÇÕES**  
MANUAL DE INSTRUCCIONES  
INSTRUCTION MANUAL  
MODE D'EMPLOI

## ÍNDICE

### PT

DESCRIÇÃO DA FERRAMENTA E CONTEÚDO DA EMBALAGEM .....	4
INSTRUÇÕES GERAIS DE SEGURANÇA E UTILIZAÇÃO .....	6
Geral .....	6
Instruções de utilização .....	6
Transporte da tesoura de poda .....	6
Antes de começar a trabalhar .....	7
Durante o trabalho .....	7
Manutenção e limpeza .....	8
Armazenamento no caso de períodos de paragem mais longos .....	8
Assistência Técnica .....	8
INSTRUÇÕES DE MONTAGEM .....	9
Montagem da bateria .....	9
Colocação da bateria a carregar .....	9
INSTRUÇÕES DE FUNCIONAMENTO .....	9
Ligar/Desligar .....	9
Como trabalhar com a máquina .....	9
INSTRUÇÕES DE MANUTENÇÃO .....	10
Lubrificação da lâmina .....	10
Ajuste da tensão da lâmina .....	10
Armazenamento e limpeza .....	11
PROTEÇÃO DO MEIO AMBIENTE .....	11
APOIO AO CLIENTE .....	11
PLANO DE MANUTENÇÃO .....	12
PERGUNTAS FREQUENTES / RESOLUÇÃO DE PROBLEMAS 12	
CERTIFICADO DE GARANTIA .....	13
DECLARAÇÃO DE CONFORMIDADE .....	13

### ES

DESCRIPCIÓN DEL APARATO Y CONTENIDO DEL EMBALAJE .....	14
INSTRUCCIONES GENERALES DE SEGURIDAD Y UTILIZACIÓN .....	16

General .....	16
Instrucciones de uso .....	16
Transporte de la tijera de podar .....	16
Antes de empezar a trabajar .....	17
Durante el trabajo .....	17
Mantenimiento y limpieza .....	18
Almacenamiento en caso de paradas más prolongadas .....	18
Asistencia Técnica .....	18
INSTRUCCIONES DE MONTAJE .....	19
Batería .....	19
Cargar la batería .....	19
INSTRUCCIONES DE FUNCIONAMIENTO .....	19
Encender/apagar .....	19
Cómo trabajar con la máquina .....	19
INSTRUCCIONES DE MANTENIMIENTO .....	20
Lubricación de la cuchilla .....	20
Ajuste de la tensión de la cuchilla .....	20
Almacenamiento y limpieza .....	21
PROTECCIÓN DEL MEDIO AMBIENTE .....	21
ATENCIÓN AL CLIENTE .....	21
PLAN DE MANTENIMIENTO .....	22
PERGUNTAS FRECUENTES / RESOLUCIÓN DE PROBLEMAS .....	22
CERTIFICADO DE GARANTÍA .....	23
DECLARACIÓN DE CONFORMIDAD .....	23

### EN

APPLIANCE DESCRIPTION AND PACKAGING CONTENT .....	24
GENERAL SAFETY AND USE INSTRUCTIONS .....	26
General .....	26
How to use .....	26
Pruning shears transport .....	26
Before you start working .....	27
While operating .....	27
Maintenance and cleaning .....	28

Long-term storage .....	28	INSTRUCTIONS DE MONTAGE .....	39
Technical Assistance .....	28	Batterie.....	39
ASSEMBLY INSTRUCTIONS .....	29	Recharger la batterie .....	39
Battery.....	29	INSTRUCTIONS DE FONCTIONNEMENT .....	39
Charging the battery .....	29	Marche/Arrêt .....	39
OPERATING INSTRUCTIONS.....	29	Mode de fonctionnement du séca-teur .....	39
On/Off .....	29	INSTRUCTIONS D'ENTRETIEN.....	40
How to operate .....	29	Graissage de la lame .....	40
MAINTENANCE INSTRUCTIONS .....	30	Réglage de tension de la lame.....	40
Blade lubrication.....	30	Entretien et nettoyage.....	41
Blade tension adjustment .....	30	PROTECTION DE L'ENVIRONNEMENT.....	41
Storage and cleaning .....	31	SERVICE CLIENT.....	41
ENVIRONMENTAL POLICY .....	31	PROGRAMME D'ENTRETIEN.....	42
CUSTOMER SERVICE.....	31	FOIRE AUX QUESTION/ DÉPANNAGE.....	42
MAINTENANCE SCHEDULE.....	32	CERTIFICAT DE GARANTIE .....	43
FREQUENTLY ASKED QUESTIONS/ TROUBLESHOOTING ...	32	DÉCLARATION DE CONFORMITÉ.....	43
WARRANTY CERTIFICATE .....	33	DECLARAÇÃO DE CONFORMIDADE.....	44
DECLARATION OF CONFORMITY.....	33		

## FR

DESCRIPTION DE L'ÉQUIPEMENT ET CONTENU DE L'EMBALLAGE .....	34
INSTRUCTIONS GÉNÉRALES DE SÉCURITÉ ET D'UTILISATION .....	36
Règles générales.....	36
Utilisation.....	36
Transport du séca-teur sans fil.....	36
Avant de commencer à travailler.....	37
Au cours du travail.....	37
Entretien et nettoyage .....	38
Rangement en cas d'une période d'inutilisation prolongée.....	38
Assistance Technique.....	38

## DESCRIÇÃO DA FERRAMENTA E CONTEÚDO DA EMBALAGEM

TESOURA DE PODA BRUSHLESS S/FIOS 20V LI – VIBCTPBSFL20

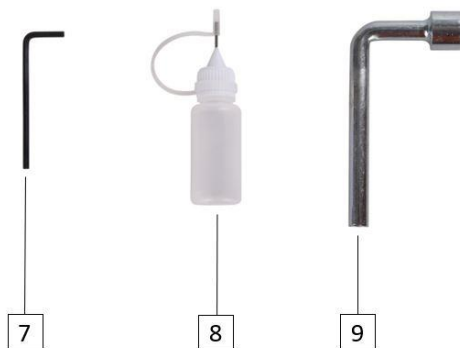

Lista de Componentes	
1	Lâmina
2	Pega
3	Interruptor "ON/OFF"
4	Bateria*
5	Botão de bloqueio/desbloqueio da bateria
6	Gatilho
7	Chave hexagonal interior
8	Frasco de óleo
9	Chave hexagonal exterior

\*Bateria não incluída.

Especificações Técnicas	
Tensão nominal [V]:	20 DC
Tipo de motor:	Brushless
Diâmetro máx. dos ramos [Ø mm]:	30
Nível de potência sonora (L <sub>WA</sub> ) [dB (A)]:	77.4
Nível de pressão sonora (L <sub>PA</sub> ) [dB (A)]:	66.4
Classe de isolamento:	II / 
Peso do produto [Kg]:	0.95
Dimensões do produto [mm]:	65 x 110 x 295

Conteúdo da Embalagem	
1	Tesoura de poda brushless VIBCTPBSFL20
1	Chave hexagonal interior
1	Chave hexagonal exterior
1	Frasco de óleo
1	Manual de instruções

### Simbologia



Alerta de segurança ou chamada de atenção.



Para reduzir o risco de lesões, o utilizador deve ler o manual de instruções.



Perigo de choques elétricos.



Perigo de fogo ou explosão.



Duplo isolamento.



Embalagem de material reciclado.





Respeite a distância de segurança.



Recolha separada de baterias e/ou ferramentas elétricas.

## INSTRUÇÕES GERAIS DE SEGURANÇA E UTILIZAÇÃO

 Ao utilizar tesouras de poda e equipamentos agrícolas deve considerar determinadas medidas básicas de segurança, de modo a evitar o risco de incêndio, choques elétricos e acidentes pessoais.

 Leia sempre as instruções de segurança, funcionamento e manutenção antes de começar a utilizar a sua tesoura de poda ou ferramenta agrícola. Guarde o manual de instruções para futuras consultas.

### Geral

Estas medidas preventivas são imprescindíveis para a sua segurança, utilize a tesoura de poda sempre com cuidado, consciente da responsabilidade e tendo em consideração que o utilizador é responsável por eventuais acidentes causados a terceiros ou aos seus bens.

A tesoura de poda, só pode ser utilizada por pessoas que tenham lido o manual de instruções e estejam familiarizadas com o manuseamento. Antes da primeira utilização, o utilizador deve obter instruções adequadas e práticas. O utilizador deve ser instruído pelo vendedor ou por outra pessoa competente sobre a utilização da tesoura de poda. O manual de instruções é parte integrante da tesoura de poda e tem que ser sempre fornecido.

Familiarize-se com os dispositivos de comando, assim como com a utilização da tesoura de poda. O utilizador tem de saber, nomeadamente, como parar rapidamente a tesoura de poda.

Utilize a tesoura de poda só se estiver em boas condições físicas e psíquicas. Não utilize tesoura de poda se estiver cansado ou sob o efeito de álcool, drogas ou medicamentos.

Se sofrer de algum problema de saúde, informe-se junto do seu médico sobre a possibilidade de trabalhar com a tesoura de poda.

 Pessoas que utilizem dispositivos cardíacos (pacemakers) não devem utilizar este tipo de tesoura de poda nem permanecer junto das mesmas sem aconselhamento médico.

 O sistema de ignição desta tesoura de poda produz um pequeno campo eletromagnético. Não se pode excluir completamente a influência sobre alguns implantes médicos ativos ou passivos. Para reduzir o risco de lesões graves ou fatais, pessoas com implantes cardíacos devem consultar o médico e o fabricante do implante antes de utilizar a tesoura de poda.

Nunca permita a utilização da tesoura de poda por crianças, pessoas com capacidades físicas, sensoriais ou mentais limitadas, pessoas com falta de experiência e conhecimento da tesoura de poda ou outras pessoas que não estejam familiarizadas com as instruções de utilização.

 Esta tesoura de poda apenas pode ser utilizada conforme descrito neste manual de instruções. Não é permitida qualquer outra utilização, que possa ser perigosa e provoque ferimentos no utilizador ou danos na tesoura de poda.

Por motivos de segurança, é proibida qualquer alteração à tesoura de poda além da montagem de acessórios autorizados pelo fabricante. Qualquer alteração efetuada anula o direito à garantia.

Poderá obter informações sobre os acessórios autorizados junto do seu distribuidor oficial VITO.

### Instruções de utilização

Esta máquina foi concebida para cortar troncos, ramos e materiais similares. Podar árvores e cortar ramos de árvores caídas.

O utilizador tem a responsabilidade por qualquer dano resultante da má utilização da máquina.

A máquina possui duplo isolamento. Não deve, em circunstância alguma, perfurar a carcaça do motor da máquina pois poderá anular os efeitos do duplo isolamento.

A máquina não deve ser utilizada à chuva, nem deve ser deixada no exterior com tempo húmido.

### Transporte da tesoura de poda

Não transporte a tesoura de poda ligada. Antes do transporte, retire a bateria.

Durante o transporte fixe a tesoura de poda e coloque a proteção da lâmina.

## Antes de começar a trabalhar

Certifique-se de que a tesoura de poda apenas é utilizada por pessoas familiarizadas com o manual de utilização.

Tenha atenção à área onde vai utilizar a tesoura de poda e verifique a existência de obstáculos, objetos (fios enrolados, peças de metal). Caso não seja possível remover os objetos ou obstáculos, marque-os para que não entrem em contato com os acessórios de corte durante a utilização da tesoura de poda.

Antes de colocar a tesoura de poda em funcionamento:

- Efetue uma revisão de modo a garantir a correta montagem da tesoura de poda e a garantir as questões de segurança e o rendimento da tesoura de poda;
- Verifique se os dispositivos de segurança estão em perfeitas condições e se funcionam corretamente. Nunca utilize a tesoura de poda se os dispositivos de segurança estiverem em falta, danificados ou gastos;
- Substitua as peças avariadas, bem como todas as restantes peças usadas e danificadas;
- Após a montagem dos acessórios e antes de utilizar a tesoura de poda, faça um ensaio à velocidade máxima sem carga durante algum tempo. Verifique se existem desalinhamentos nas peças móveis ou qualquer outra condição que possa afetar a operação da tesoura de poda. Verifique se todas as peças móveis rodam suavemente, sem ruídos anormais;
- Realize todos os ajustes e trabalhos necessários. Caso tenha dúvidas ou dificuldades dirija-se ao seu distribuidor oficial VITO.

## Durante o trabalho



Mantenha terceiros afastados da área de operação da tesoura de poda, pelo menos a 5m de distância. Nunca trabalhe enquanto estiverem animais ou pessoas, em particular crianças, na zona de risco. Durante a utilização da tesoura de poda podem ser projetadas partículas a grande velocidade que podem provocar ferimentos.

Mantenha também a distância de segurança, relativamente a objetos (veículos e vidros) de modo a evitar danos materiais.

Quando trabalham duas ou mais pessoas simultaneamente na mesma área, devem ser mantidas as distâncias de segurança para evitar acidentes e ferimentos.

Trabalhe apenas à luz do dia ou com boa iluminação artificial. Não utilize a tesoura de poda à noite ou sempre que não seja possível ter uma visão clara da área de trabalho.

Nunca trabalhe com a tesoura de poda quando ocorrerem condições meteorológicas desfavoráveis, como por exemplo, denso nevoeiro, chuva ou vento forte, tempestades ou ocorrência de relâmpagos.

Durante a utilização da tesoura de poda, coloque-se numa posição estável e mantenha sempre o equilíbrio.

Mantenha todas as partes do seu corpo afastadas do acessório de corte durante a utilização da tesoura de poda.

Utilize sempre vestuário e equipamento de proteção pessoal. O uso de viseira ou óculos de proteção, máscara anti poeira, proteção auricular, calçado de segurança antiderrapante, roupa de manga comprida, luvas, capacete e caneleiras para as pernas, nas condições apropriadas, reduz o risco de lesões.

A roupa usada durante a utilização da tesoura de poda deve ser adequada, justa e fechada, por exemplo, um fato combinado. Não use roupa larga nem bijuteria. Mantenha o cabelo, a roupa e as luvas afastados das peças móveis.

Durante o trabalho, utilize sempre calçado resistente com sola antiderrapante e que cubra totalmente o pé.



Em caso de enjoos, dores de cabeça, problemas de visão (por exemplo, redução do campo de visão), problemas de audição, tonturas, redução da capacidade de concentração, pare imediatamente o trabalho.

Durante a utilização da tesoura de poda, planeie intervalos de descanso e evite utilizar a tesoura de poda por longos períodos.

 Uma grande carga de vibrações pode causar danos aos sistemas circulatório e nervoso, especialmente em pessoas com problemas circulatórios. Consulte um médico, caso ocorram sintomas que possam ser causados por vibrações. Entre estes sintomas, que ocorrem principalmente nos dedos, mãos ou pulsos, incluem-se por exemplo, perda de sensibilidade, dores, fraqueza muscular, descoloração da pele ou sensação de formigamento desagradável.

Os dispositivos de comando e de segurança instalados na tesoura de poda não podem ser retirados nem inibidos.

## Manutenção e limpeza

Durante a realização de trabalhos de limpeza, ajuste, reparação ou manutenção, retire a bateria.

 Retire sempre a bateria, de modo a evitar que a tesoura de poda se ligue.

Verifique frequentemente a tesoura de poda, especialmente antes do armazenamento (por exemplo, antes do período de inverno), quanto a desgaste e danos.

Substitua imediatamente as peças gastas ou danificadas, por motivos de segurança, de modo que a tesoura de poda esteja sempre em condições de funcionamento seguro.

Limpeza:

A tesoura de poda tem de ser cuidadosamente limpa na sua totalidade após ser utilizada.

Limpe a tesoura de poda à mão. Evite molhar os controles e outros equipamentos/acessórios difíceis de secar (a água estimula o aparecimento de corrosão e ferrugem).

Não utilize produtos de limpeza agressivos. Estes produtos podem danificar plásticos e metais, prejudicando o funcionamento seguro da sua tesoura de poda.

De modo a evitar riscos de incêndio, as áreas das aberturas de ar de refrigeração e das alhetas de refrigeração deverão permanecer isentas de resíduos inflamáveis.

Trabalhos de manutenção:

Apenas podem ser realizados trabalhos de manutenção descritos neste manual de instruções, todos os restantes trabalhos deverão ser executados por um distribuidor oficial.

Utilize apenas acessórios, óleos ou lubrificantes autorizados pela VITO. Caso contrário, poderão ocorrer ferimentos ou danos na tesoura de poda. Em caso de dúvidas, deverá dirigir-se a um distribuidor oficial.

Mantenha os autocolantes de advertência e de indicação sempre limpos e legíveis.

Mantenha todas as porcas e parafusos bem apertados, para que a tesoura de poda esteja em condições de funcionar com segurança.

Se retirar componentes ou dispositivos de segurança para efetuar trabalhos de manutenção, estes deverão ser imediatamente recolocados de forma correta.

## Armazenamento no caso de períodos de paragem mais longos

Guarde a tesoura de poda num local seco. Evite locais com elevada humidade de modo a evitar o aparecimento de corrosão e ferrugem.

Limpe minuciosamente a tesoura de poda antes do armazenamento, nomeadamente, no período de inverno. Armazene a tesoura de poda em estado operacional.

Certifique-se de que a tesoura de poda está protegida contra uma utilização indevida (por exemplo, por crianças).

## Assistência Técnica

A sua tesoura de poda deve ser reparada apenas pelo serviço de assistência técnica da marca, ou por pessoal qualificado, apenas com peças de substituição originais.



## INSTRUÇÕES DE MONTAGEM

### Montagem da bateria

1. Introduza a bateria (4) no encaixe da tesoura de poda e pressione até ouvir o “click” do botão de bloqueio/desbloqueio da bateria (5). Nesta altura a bateria está completamente fixa;
2. Para retirar, pressione o botão de bloqueio/desbloqueio e puxe a bateria.



Utilize baterias de lítio 20V da VITO.

### Colocação da bateria a carregar

1. Coloque a bateria no carregador como se colocasse na máquina;
2. Ligue a ficha do carregador na tomada e deixe carregar.

Por vezes no fim do carregamento, tanto a bateria como o carregador podem estar quentes, o que não quer dizer que tenham mal funcionamento.

Deixe a bateria arrefecer antes de colocar na máquina.

## INSTRUÇÕES DE FUNCIONAMENTO

Durante a utilização da tesoura de poda deve ter em consideração alguns cuidados e procedimentos de utilização, de modo a evitar acidentes, danos e aumentar a eficiência da tesoura de poda:

- Se você ouvir um ruído incomum ou a tesoura de poda vibrar de forma anormal, pare de trabalhar e identifique a causa;
- Nunca utilize a tesoura de poda danificada.

### Ligar/Desligar



Coloque a bateria antes de ligar a máquina!

1. Mova o interruptor “ON/OFF” (3) para a posição ON;
2. Pressione o gatilho (6) 2 vezes para ativar a tesoura de poda;
3. Para deligar fique a pressionar até a tesoura apitar e fechar;
4. Mova o interruptor “ON/OFF” para a posição OFF.

### Como trabalhar com a máquina

1. Mova o interruptor “ON/OFF” (6) para a posição ON;
2. Pressione o gatilho (3) 2 vezes para ativar a tesoura de poda;
3. Pressione o gatilho para a lâmina (1) fechar;
4. Liberte o gatilho para a lâmina abrir;
5. Para deligar fique a pressionar até a tesoura apitar e fechar;
6. Mova o interruptor “ON/OFF” para a posição OFF.

## INSTRUÇÕES DE MANUTENÇÃO

**!** Antes de qualquer trabalho de manutenção ou de limpeza, coloque a tesoura de poda numa superfície nivelada, desligue o motor e retire a bateria.

### Lubrificação da lâmina

A lubrificação da lâmina deve ser diária, de forma a que a tesoura não trabalhe sem óleo.

Sempre que acrescentar óleo tenha a lâmina da tesoura aberta.

1. Coloque a tesoura na posição horizontal;
2. Usando a chave hexagonal interior (7) remova o parafuso;
3. Utilize o frasco de óleo (8) fornecido, para acrescentar óleo no furo;
4. Sem virar a tesoura, coloque a bateria (4) e aperte o gatilho (6) alguma vezes de forma a lubrificar a totalidade da lâmina;
5. Retire a bateria para apertar o parafuso.

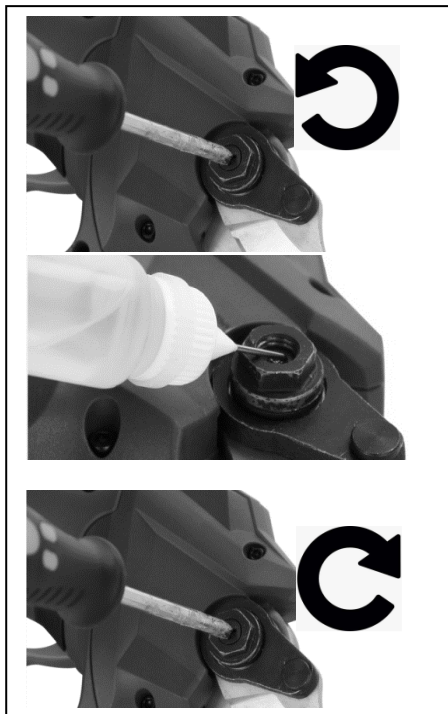

### Ajuste da tensão da lâmina

Verificar sempre a tensão da lâmina antes de utilizar a tesoura. Se a lâmina estiver com uma tensão adequada, a bateria da tesoura será prolongada.

1. Coloque a tesoura na posição horizontal;
2. Usando a chave hexagonal interior (7) desaperte ligeiramente o parafuso;
3. Use a chave hexagonal exterior (9), para ajustar a tensão da lâmina;

**!** Não aperte demasiado!

4. Volte a apertar o parafuso e verifique se a tensão da lâmina está correta.

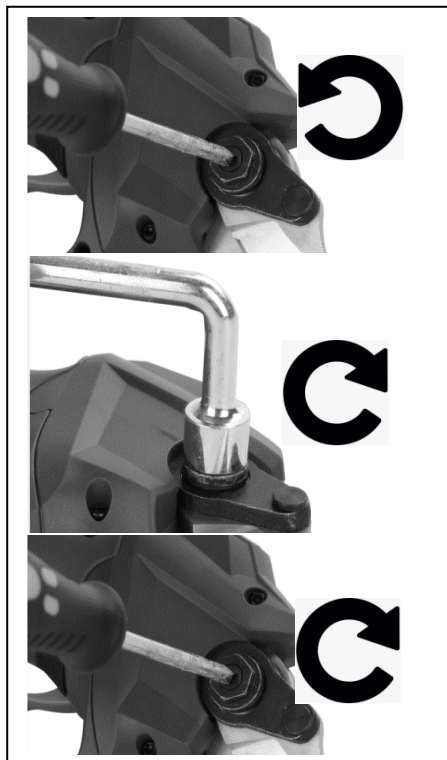

## Armazenamento e limpeza

### Armazenamento

A preparação do armazenamento durante longos períodos é vital para evitar problemas e aumentar a vida útil da tesoura de poda.

Guarde a tesoura de poda num local seco. Evite locais com elevada humidade de modo a evitar o aparecimento de corrosão e ferrugem.

Certifique-se de que a tesoura de poda está protegida contra uma utilização indevida (por exemplo, por crianças).

### Limpeza

Limpe a tesoura de poda a fundo após cada utilização. Retire todos os resíduos acumulados na lâmina. O manuseamento cuidado protege a máquina e aumenta a vida útil.

## PROTEÇÃO DO MEIO AMBIENTE



A embalagem é composta por materiais recicláveis, que pode eliminar através dos pontos de reciclagem locais.



Nunca coloque máquinas elétricas no lixo doméstico!

Segundo a diretiva europeia 2012/19/CE relativa aos resíduos de equipamentos elétricos e eletrónicos e a respetiva transposição para o direito interno, as ferramentas elétricas usadas têm de ser recolhidas separadamente e entregues nos locais de recolha previstos para o efeito.

Certifique-se de que a tesoura de poda desativada é encaminhada e eliminada de uma forma compatível com o meio ambiente num centro de reciclagem.

Pode obter informações relativas à eliminação da tesoura de poda usado através dos responsáveis legais pela reciclagem no seu município.

## APOIO AO CLIENTE

WhatsApp: +351 967 817 569

E-mail: [support@vito-tools.com](mailto:support@vito-tools.com)

**PLANO DE MANUTENÇÃO**

Intervenção	Diário	1º mês ou 20 horas	3 em 3 meses ou 50 horas	Todos os 6 meses ou 100 horas	Todos os anos ou 300 horas
Verificar se todas as porcas e parafusos estão apertados	✓				
Lubrificação da lâmina	✓				

Efetue manutenção mais frequente quando a tesoura de poda for utilizada em áreas com muito pó.

A assistência a estes itens deve ser efetuada pelo concessionário de assistência, a não ser que possua as ferramentas apropriadas e conhecimentos mecânicos.

**PERGUNTAS FREQUENTES / RESOLUÇÃO DE PROBLEMAS**

Pergunta/Problema - Causa	Solução
A tesoura de poda apresenta fraco desempenho: <ul style="list-style-type: none"> <li>Bateria sem carga;</li> </ul>	<ul style="list-style-type: none"> <li>Carregar bateria ou substituir;</li> </ul>
A lâmina aquece demasiado: <ul style="list-style-type: none"> <li>Falta de óleo;</li> </ul>	<ul style="list-style-type: none"> <li>Encha;</li> </ul>
A máquina não corta bem: <ul style="list-style-type: none"> <li>Lâmina desgastada;</li> </ul>	<ul style="list-style-type: none"> <li>Afie ou substitua. A substituição deve ser feita pela assistência técnica da marca;</li> </ul>
A lâmina vibra: <ul style="list-style-type: none"> <li>Lâmina com tensão incorreta;</li> </ul>	<ul style="list-style-type: none"> <li>Certifique-se que a lâmina tem a tensão correta;</li> </ul>

**CERTIFICADO DE GARANTIA**

A garantia deste produto está de acordo com a lei em vigor a partir da data de compra. Deverá, pois, guardar a prova de compra durante esse período de tempo. A garantia engloba qualquer defeito de fabrico, de material ou de funcionamento, assim como os sobressalentes e trabalhos necessários para a sua recuperação.

Excluem-se da garantia a má utilização do produto, eventuais reparações efetuadas por pessoas não autorizadas (fora da assistência da marca VITO), assim como qualquer estrago causado pela utilização da mesma.

**DECLARAÇÃO DE CONFORMIDADE**

Declaramos sob nossa exclusiva responsabilidade que estes artigos com a designação TESOURA DE PODA BRUSHLESS S/FIOS 20V LI com o código VIBCTPBSFL20 cumpre as seguintes normas ou documentos normativos: EN 60745-1:2009/A11:2010, EN ISO 12100:2010, EN 55014-1:2017, EN 55014-2:2015, IEC 62321-3-1:2013, IEC 62321-5:2013, IEC 62321-4:2013+AMD1:2017 CSV, IEC 62321-7-2:2017, IEC 62321-7-1:2015, IEC 62321-6:2015, ISO 17075:2017, IEC 62321-1:2013, IEC 62321-2:2013, conforme as determinações das diretivas:

Diretiva 2006/42/EC - Diretiva Máquinas

Diretiva 2014/30/EU - Diretiva de Compatibilidade Eletromagnética

Diretiva 2011/65/EU & (EU) 2015/863 - Diretiva RoHS

S. João de Ver,  
15 de janeiro de 2021

Central Lobão S.A.  
O Técnico Responsável  
Hugo Santos



## DESCRIPCIÓN DEL APARATO Y CONTENIDO DEL EMBALAJE

TIJERA DE PODAR BRUSHLESS SIN CABLE 20 V LI - VIBCTPBSFL20



Lista de Componentes	
1	Cuchilla
2	Empuñadura
3	Interruptor encendido/apagado
4	Batería*
5	Botón de bloqueo/desbloqueo de la batería
6	Gatillo
7	Llave Allen interior
8	Botella de aceite
9	Llave Allen exterior

\* Batería no incluida.

Datos técnicos	
Tensión nominal [V]:	20 DC
Tipo de motor:	Brushless
Diámetro máximo de las ramas [Ø mm]:	30
Nivel de potencia acústica ( $L_{WA}$ ) [dB (A)]:	77.4
Nivel de presión acústica ( $L_{pA}$ ) [dB (A)]:	66.4
Clase de aislamiento:	II / 
Peso del producto [Kg]:	0.95
Dimensiones del producto [mm]:	65 x 110 x 295

Contenido del embalaje	
1	Tijera de podar brushless VIBCTPBSFL20
1	Llave Allen interior
1	Llave Allen exterior
1	Botella de aceite
1	Manual de instrucciones

### Simbología



Alerta de seguridad o llamada de atención.



Para reducir el riesgo de lesiones, el usuario debe leer el manual de instrucciones.



Peligro de descargas eléctricas.



Riesgo de incendio o explosión.



Doble aislamiento.



Embalaje de material reciclado.





Respete la distancia de seguridad.



Recogida separada de baterías y / o herramientas eléctricas.

## INSTRUCCIONES GENERALES DE SEGURIDAD Y UTILIZACIÓN

 Al utilizar la tijera de poda sin cable y máquinas agrícolas debe considerar ciertas medidas básicas de seguridad, para evitar el riesgo de incendio, descargas eléctricas y accidentes personales.

 Siempre lea las instrucciones de seguridad, funcionamiento y mantenimiento antes de empezar a utilizar la tijera de poda. Guarde el manual de instrucciones para futuras consultas.

### General

Estas medidas preventivas son imprescindibles para su seguridad. Utilice la tijera de poda siempre con cuidado, consciente de la responsabilidad y teniendo en cuenta que el usuario es responsable de eventuales accidentes causados a terceros o a sus bienes.

La herramienta eléctrica sólo puede ser utilizada por personas que hayan leído el manual de instrucciones y estén familiarizadas con su manipulación. Antes de la primera utilización, el usuario debe ser instruido en el uso de la herramienta eléctrica por el distribuidor o por otra persona competente, y debe obtener instrucciones adecuadas y prácticas. El manual de instrucciones es parte integrante del aparato y tiene que ser siempre suministrado.

Familiarícese con los dispositivos de mando, así como con el uso de la tijera de podar. El usuario debe saber, en particular, cómo detenerla rápidamente.

Utilice la herramienta eléctrica sólo si está en buenas condiciones físicas y psíquicas. Nunca utilice herramientas eléctricas si está cansado o bajo el efecto de alcohol, drogas o medicamentos.

Si sufre algún problema de salud, consulte a su médico sobre la posibilidad de trabajar con la tijera de podar.

 Las personas con dispositivos cardíacos (pacemaker) no deben utilizar este tipo de máquina o estar cerca de la máquina sin recomendación médica.

 El sistema de ignición de esta máquina produce un pequeño campo electromagnético. No se puede excluir completamente la influencia sobre algunos implantes médicos activos o pasivos. Para reducir el riesgo de lesiones graves o mortales, las personas con dispositivos cardíacos deben consultar a su médico y al fabricante del dispositivo antes de utilizar esta máquina.

No permita la utilización de la tijera de podar eléctrica por niños, personas con capacidades físicas, sensoriales o mentales limitadas, personas con falta de experiencia y conocimiento al respecto de la tijera de podar eléctrica u otras personas que no estén familiarizadas con las instrucciones de uso.

 La tijera de podar solamente debe ser utilizada como detallado en este manual de instrucciones. No son permitidas otras utilizaciones que puedan ser peligrosas y que provoquen lesiones al utilizador o al aparato.

Por motivos de seguridad, se prohíbe cualquier cambio en la máquina además del montaje de accesorios autorizados por el fabricante. Cualquier cambio efectuado anula el derecho a la garantía.

Puede obtener información sobre los accesorios autorizados en su distribuidor oficial VITO.

### Instrucciones de uso

La tijera de podar ha sido diseñada para cortar troncos, ramas, podar o talar árboles y cortar ramas de árboles caídos.

El usuario es responsable de los daños derivados de la mala manipulación de la máquina.

La máquina está doblemente aislada. En ningún caso debe perforar la carcasa del motor de la máquina, ya que podría anular los efectos del doble aislamiento.

La máquina no debe utilizarse bajo la lluvia, ni dejarse a la intemperie con tiempo húmedo.

### Transporte de la tijera de podar

No transporte la tijera de podar con el motor en marcha. Antes de transportar, quite la batería.

Durante el transporte fije la tijera de podar y coloque el protector de la cuchilla.



## Antes de empezar a trabajar

Asegúrese de que el aparato sólo es utilizado por personas que estén familiarizadas con el manual de instrucciones.

Tenga atención al área donde va a utilizar la tijera de podar y compruebe si hay obstáculos, objetos (cables enroscados, piezas metálicas). Si no es posible retirar los objetos u obstáculos, márquelos de forma que no entren en contacto con la cuchilla mientras se utiliza la tijera de podar eléctrica.

Antes de poner la maquina en marcha:

- Realizar una revisión para asegurar el correcto montaje de la tijera de podar y garantizar la seguridad y el rendimiento de la misma;
- Compruebe si los dispositivos de seguridad están en perfectas condiciones y funcionan correctamente. Nunca utilice la herramienta eléctrica si los dispositivos de seguridad faltan, están inhibidos, dañados o gastados;
- Cambie las piezas defectuosas y todas las demás piezas desgastadas y dañadas;
- Después de montar los accesorios y antes de utilizar la tijera de podar, realice una prueba de funcionamiento a la máxima velocidad sin carga durante un breve periodo de tiempo. Compruebe si hay desalineación de las partes móviles o cualquier otra condición que pueda afectar al funcionamiento de la herramienta eléctrica. Compruebe si todas las partes móviles giran suavemente y sin ruidos anormales;
- Realice todos los ajustes y trabajos necesarios para el correcto montaje de la herramienta eléctrica, si tiene dudas o dificultades diríjase a su distribuidor oficial VITO.

## Durante el trabajo

 Mantenga a terceros alejados de la zona de operación de la herramienta eléctrica, al menos a 5m de distancia. Nunca trabaje mientras estén animales o personas, en particular niños, en la zona de riesgo. Al utilizar la tijera de podar, las partículas pueden proyectarse a gran velocidad, lo que puede causar lesiones.

Manténgase a una distancia segura de los objetos (vehículos y vidrios) para evitar daños materiales.

Cuando dos o más personas trabajan simultáneamente en la misma zona, deben mantenerse distancias de seguridad para evitar accidentes y lesiones.

Trabaja sólo a la luz del día o con buena iluminación artificial. No utilice la máquina de noche o cuando no sea posible tener una visión clara del lugar de trabajo.

Nunca trabaje con la tijera de podar cuando se presentan condiciones meteorológicas desfavorables como niebla densa, lluvia o viento fuerte, tormentas o relámpagos.

Cuando use la tijera de poda, adopte en una posición estable y mantenga siempre el equilibrio.

Mantenga todas las partes de su cuerpo alejadas del accesorio de corte mientras usa la máquina.

Siempre utilice ropa y equipo de protección personal. El uso de mascarilla o gafas de protección, ropa con manga larga, calzado de seguridad, guantes, casco, espinilleras y protectores auriculares, en las condiciones apropiadas, reduce el riesgo de lesiones.

La ropa usada durante la utilización de la máquina debe ser adecuada, justa y cerrada, por ejemplo, mono de trabajo. No utilice ropa larga ni bisutería. Mantenga el pelo, la ropa y los guantes alejados de las piezas móviles.

Durante el trabajo, utilice siempre un calzado resistente con suela antideslizante que cubra completamente el pie.



En caso de náuseas, dolores de cabeza, problemas de visión (por ejemplo, reducción del campo de visión), problemas de audición, mareos, reducción de la capacidad de concentración, detenga el trabajo inmediatamente.

Prevea pausas de descanso cuando utilice la tijera de podar y evite utilizarla durante períodos prolongados.



Una gran carga de vibración puede causar daños en los sistemas circulatorio y nervioso, especialmente en las personas con problemas circulatorios. Consulte a un médico si se presentan síntomas que pueden ser causados por las vibraciones. Estos síntomas, que se producen principalmente en los dedos, las manos o las muñecas, incluyen, por ejemplo, la pérdida de sensibilidad, el dolor, la debilidad muscular, la decoloración de la piel o una desagradable sensación de hormigueo.

Los dispositivos de control y seguridad instalados en la herramienta eléctrica no pueden ser retirados o inhibidos.

## Mantenimiento y limpieza

Retire la batería cuando realice trabajos de limpieza, ajuste, reparación o mantenimiento.



Quite siempre la batería para evitar que la tijera de podar se ponga en marcha accidentalmente.

Revise la máquina con frecuencia, especialmente antes del almacenamiento (por ejemplo, antes del período de invierno), por si hay desgaste o daños.

Cambie inmediatamente las piezas desgastadas o dañadas para que la herramienta eléctrica esté siempre operativa y en condiciones de funcionamiento seguras.

Limpieza:

La herramienta eléctrica debe limpiarse a fondo después de su uso.

Limpie la tijera de poda manualmente. Evitar que los controles y otros equipos/accesorios difíciles de secar se mojen (el agua estimula la aparición de corrosión y óxido).

No utilice productos de limpieza agresivos. Estos productos pueden dañar los plásticos y metales, perjudicando el funcionamiento seguro de su herramienta eléctrica.

Para evitar el riesgo de incendio, las ranuras de ventilación deben permanecer libres de residuos inflamables.

Mantenimiento:

Sólo se pueden llevar a cabo los trabajos de mantenimiento descritos en este manual de instrucciones, todos los demás trabajos deben ser realizados por un distribuidor oficial.

Use sólo accesorios, aceites o lubricantes autorizados por la marca. De lo contrario, pueden producirse lesiones o daños en la máquina. En caso de duda, debe ponerse en contacto con un distribuidor oficial.

Siempre mantenga las etiquetas de advertencia e indicación limpias y legibles.

Mantén todos los tornillos y tuercas apretados para que la tijera de podar funcione con seguridad.

Si se retiran componentes o dispositivos de seguridad para realizar trabajos de mantenimiento, deben ser recolocados correctamente de inmediato.

## Almacenamiento en caso de paradas más prolongadas

Guarde la tijera de podar en un lugar seco. Evite los lugares con mucha humedad para evitar la corrosión y el óxido.

Limpie bien la tijera de podar antes de guardarla, especialmente durante el invierno. Guarde el aparato en buenas condiciones de funcionamiento.

Asegúrese de que la tijera de podar eléctrica está protegida contra el uso indebido (por ejemplo, por parte de los niños).

## Asistencia Técnica

La herramienta eléctrica sólo debe repararse por el servicio de asistencia técnica de la marca, o por personal cualificado y siempre con piezas de recambio originales.

**INSTRUCCIONES DE MONTAJE****Batería**

1. Inserte la batería (4) en la ranura y deslícela hasta que oiga un "clic" de botón del bloqueo/desbloqueo (5). En este punto la batería está completamente fija;
2. Para quitarla, pulse el botón de bloqueo/desbloqueo y saque la batería.



Utilice baterías de 20V de la marca VITO.

**Cargar la batería**

1. Coloque la batería en el cargador como lo haría en la máquina;
2. Conecte el enchufe del cargador en la toma de corriente y deje que cargue.

A veces, al final de la carga, tanto la batería como el cargador pueden estar calientes, lo que no significa una avería.

Deje que la batería se enfríe antes de colocarla en el aparato.

**INSTRUCCIONES DE FUNCIONAMIENTO**

Durante el trabajo deben adoptarse ciertos cuidados y procedimientos de uso para evitar accidentes y daños y aumentar la eficacia de la tijera de podar eléctrica:

- Al oír un ruido inusual o si la máquina vibra anormalmente, pare de trabajar e identifique la causa;
- Nunca use la tijera de podar eléctrica dañada.

**Encender/apagar**

¡Instale la batería antes de poner en marcha la máquina!

1. Ponga el interruptor encendido/apagado (3) en la posición "encendido";
2. Presione el gatillo (6) 2 veces para activar la tijera de podar;
3. Para apagarla, mantenga pulsado el gatillo hasta que la tijera emita un pitido y cierre la cuchilla;
4. Ponga el interruptor encendido/apagado (3) en la posición "apagado".

**Cómo trabajar con la máquina**

1. Ponga el interruptor encendido/apagado (3) en la posición "encendido";
2. Presione el gatillo (6) 2 veces para activar la tijera de podar;
3. Pulse el gatillo para que la cuchilla (1) se cierre;
4. Suelte el gatillo para que la cuchilla se abra;
5. Para apagar el aparato, mantenga pulsado el gatillo hasta que la tijera de podar emita un pitido y cierre la cuchilla;
6. Ponga el interruptor encendido/apagado en la posición "apagado".

**INSTRUCCIONES DE MANTENIMIENTO**

 Antes de realizar cualquier trabajo de mantenimiento o limpieza, coloque la tijera de podar eléctrica sobre una superficie plana, apague el motor y saque la batería.

**Lubricación de la cuchilla**

La cuchilla debe lubricarse diariamente para que la tijera no funcione sin aceite.

Tenga siempre la cuchilla de la tijera abierta cuando añada aceite.

1. Coloque la tijera en posición horizontal;
2. Usando la llave Allen interior (7), saque el tornillo;
3. Utilice la botella de aceite (8) suministrada, para añadir aceite en el agujero;
4. Sin girar la tijera, introduzca la batería (4) y apriete el gatillo (6) varias veces para lubricar toda la cuchilla;
5. Retire la batería para apretar el tornillo.

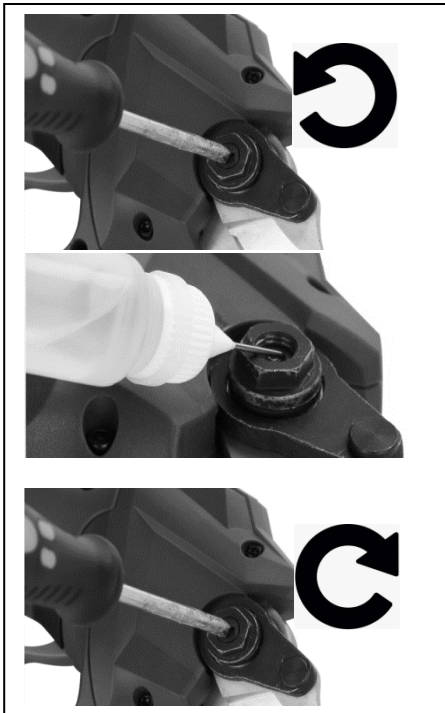
**Ajuste de la tensión de la cuchilla**

Compruebe siempre la tensión de la cuchilla antes de utilizar la tijera. Si la cuchilla tiene una tensión adecuada, eso prolonga la vida útil de la batería.

1. Coloque la tijera en posición horizontal;
2. Usando la llave Allen interior (7), afloje ligeramente el tornillo;
3. Utilice la llave hexagonal exterior (9), para ajustar la tensión de la cuchilla;



¡No apretar en exceso!

4. Vuelva a apretar el tornillo y compruebe que la tensión de la cuchilla es correcta.

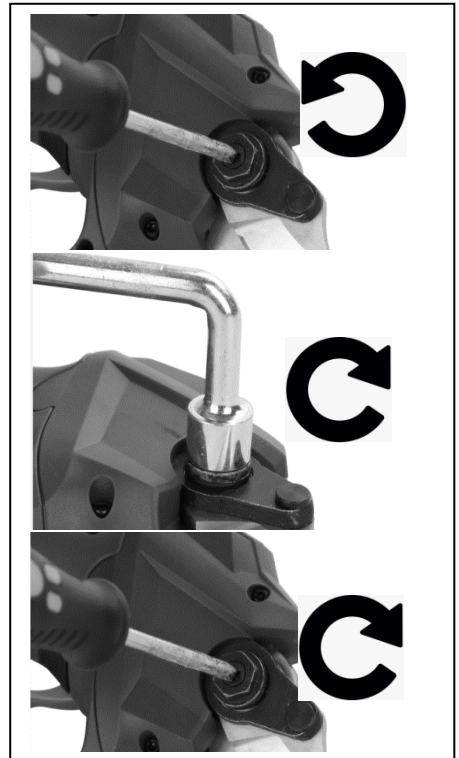

## Almacenamiento y limpieza

### Almacenamiento

La preparación para el almacenamiento durante largos períodos es vital para evitar problemas y prolongar la vida útil de la máquina.

Guarde la tijera de podar eléctrico en un lugar seco. Evite los lugares con mucha humedad para evitar la corrosión y el óxido.

Asegúrese de que la tijera de podar esté protegida contra el uso indebido (por ejemplo, por parte de los niños).

### Limpieza

Después de cada utilización limpie todos los componentes de la tijera de podar. Retire todos los residuos vegetales que se hayan acumulado en la cuchilla. El manejo cuidadoso protege la tijera de podar y aumenta su vida útil.

## PROTECCIÓN DEL MEDIO AMBIENTE



El embalaje se hace de materiales reciclables, que puede eliminar a través de los puntos de reciclaje locales.



¡Nunca coloque ningún tipo de herramienta eléctrica en la basura doméstica!

Según la norma europea 2012/19/CE al respecto de los residuos de herramientas eléctricas y electrónicas y su transposición para el derecho interno, estas herramientas tienen de ser recogidas separadamente y entregadas en los locales de recogida previsto al efecto.

Asegúrese de que la máquina desactivada se eliminará de forma compatible con el medio ambiente en un centro de reciclaje.

Puede obtener información acerca de la eliminación de la máquina utilizada a través de los responsables legales del reciclaje en su municipio.

## ATENCIÓN AL CLIENTE

WhatsApp: +351 967 817 569

E-mail: [support@vito-tools.com](mailto:support@vito-tools.com)

**PLAN DE MANTENIMIENTO**

Intervención	Diario	1er mes o 20 horas	Cada 3 meses o 50 horas	Todos los 6 meses o 100 horas	Todos los años o 300 horas
Compruebe que todos los tornillos y tuercas están bien apretados	✓				
Lubricación de la cuchilla	✓				

Realizar un mantenimiento más frecuente cuando la máquina se utiliza en zonas polvorientas.

Estos elementos deben ser revisados por el servicio técnico a menos que tenga las herramientas apropiadas y los conocimientos mecánicos.

**PREGUNTAS FRECUENTES / RESOLUCIÓN DE PROBLEMAS**

Pregunta/Problema - Causa	Solución
La máquina tiene un bajo rendimiento: <ul style="list-style-type: none"> <li>Batería descargada;</li> </ul>	<ul style="list-style-type: none"> <li>Cargar la batería o reemplazarla;</li> </ul>
La cuchilla se calienta demasiado: <ul style="list-style-type: none"> <li>Falta de aceite;</li> </ul>	<ul style="list-style-type: none"> <li>Rellenar;</li> </ul>
La tijera de poda no corta bien: <ul style="list-style-type: none"> <li>Cuchilla desgastada;</li> </ul>	<ul style="list-style-type: none"> <li>Afilarse o cambiar. El cambio de la cuchilla debe ser realizado por la asistencia técnica de la marca;</li> </ul>
La cuchilla vibra: <ul style="list-style-type: none"> <li>Cuchilla mal tensada;</li> </ul>	<ul style="list-style-type: none"> <li>Asegúrese de que la cuchilla está bien tensada;</li> </ul>

**CERTIFICADO DE GARANTÍA**

La garantía de este producto está en conformidad con la ley vigente a partir de la fecha de compra. Por lo tanto, debe guardar el comprobante de compra durante ese período de tiempo. La garantía cubre cualquier defecto de fabricación, material o funcionamiento, así como los repuestos y el trabajo necesario para su reparación.

Si excluyen de la garantía el malo uso del producto, eventual reparaciones efectuadas por personas no autorizadas (fuera de la asistencia de la marca VITO), así como cualquier daño causado por el uso.

**DECLARACIÓN DE CONFORMIDAD**

Declaramos bajo nuestra exclusiva responsabilidad que este producto con la designación TIJERA DE PODAR BRUSHLESS SIN CABLE 20V LI con la referencia VIBCTPBSFL20 cumple con las siguientes normas o documentos normativos: EN 60745-1:2009/A11:2010, EN ISO 12100:2010, EN 55014-1:2017, EN 55014-2:2015, IEC 62321-3-1:2013, IEC 62321-5:2013, IEC 62321-4:2013+AMD1:2017 CSV, IEC 62321-7-2:2017, IEC 62321-7-1:2015, IEC 62321-6:2015, ISO 17075:2017, IEC 62321-1:2013, IEC 62321-2:2013, según las determinaciones de las directivas:

2006/42/CE - Directiva de Máquinas

2014/30/UE - Directiva de Compatibilidad Electromagnética

2011/65/UE & (UE) 2015/863 - Directiva RoHS

S. João de Ver,  
15 de enero de 2021

Central Lobão S.A.  
El técnico encargado  
Hugo Santos



## APPLIANCE DESCRIPTION AND PACKAGING CONTENT

20 V LI CORDLESS BRUSHLESS PRUNING SHEARS – VIBCTPBSFL20

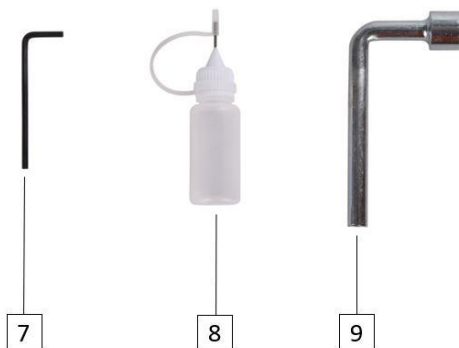



Component's list	
1	Blade
2	Handle
3	ON/OFF switch
4	Battery*
5	Battery lock/unlock button
6	Trigger
7	Inner hex wrench
8	Oil bottle
9	Outer hex wrench

\*Battery not included.

Technical data	
Voltage [V]:	20 DC
Motor type:	Brushless
Maximum cutting diameter [Ø mm]:	30
Sound power level ( $L_{wa}$ ) [dB (A)]:	77.4
Sound pressure level ( $L_{pa}$ ) [dB (A)]:	66.4
Insulation class:	II / 
Weight [Kg]:	0.95
Dimensions [mm]:	65 x 110 x 295

Packaging content	
1	Brushless pruning shears VIBCTPBSFL20
1	Inner hex wrench
1	Outer hex wrench
1	Oil bottle
1	Instruction manual

## Symbols



Security alert or warning.



To reduce the risk of injury, user must read the instruction manual.



Electric shock hazard.



Risk of fire or explosion.



Double insulation.



Packaging made from recycled materials.





Respect the safety distance.



Batteries or power tools should not be disposed of together with household waste.

## GENERAL SAFETY AND USE INSTRUCTIONS

 When using pruning shears and agricultural machinery, you should take into account basic safety precautions to avoid the risk of fire, electric shock and personal injury.

 Always read the safety, operating and maintenance instructions before you start using your battery-powered pruning shears. Keep this manual for future reference.

### General

These preventive measures are essential for your safety, always operate the cordless pruning shears carefully, responsibly and taking into account that the user is responsible for any accidents caused to third parties or their property.

The cordless pruning shears may only be used by people who have read the instruction manual and are familiar with its handling. Before first use, the user must be properly and practically trained. The user shall be trained on how to use the pruning shears by the salesman or any other competent person. This instruction manual is an integral part of the power tool and must always be provided alongside the appliance.

Familiarize yourself with the control devices and use of the cordless pruning shears. In particular, the user must know how to quickly stop the power tool.

Do not use the pruning shears if you are not both physically and mentally well. Do not operate it while you are tired or under the influence of medication, drugs or alcohol.

If you have a health problem, ask your doctor if it is safe for you to use the cordless pruning shears before doing so.

 People who have cardiac devices (pacemakers) should not use this type of equipment or stay close to them without medical advice.

 The ignition system of this pruning shears produces a small electromagnetic field. The influence on some active or passive medical implants cannot be completely excluded. To reduce the risk of serious or fatal injury, people with cardiac devices should consult their physician and the implant manufacturer before using the appliance.

Never allow the power tool to be used by children, individuals with limited physical, sensory or mental abilities, individuals with lack of experience and knowledge of the appliance, or others unfamiliar with the use instructions.

 The cordless pruning shears may only be used as stated in this instruction manual. Any other use, which may be dangerous and may cause injury to the user or damage to the power tool, is not permitted.

For safety reasons, any alteration to the power tool other than the assembly of accessories authorised by the manufacturer is prohibited. The warranty on your cordless pruning shears will be voided if you alter it in any way.

You may get information on authorized accessories from your official VITO distributor.

### How to use

This appliance is intended to cut tree trunks, branches, pruning trees and cutting branches of fallen or falling trees.

The user is responsible for any damage resulting from misuse of the cordless pruning shears.

The appliance has double insulation. You should not, under any circumstances, drill into the motor housing as this could invalidate the effects of double insulation.

Do not expose the cordless pruning shears to rain or wet conditions.

### Pruning shears transport

Do not carry the cordless pruning shears while the motor is running. Before transport, remove the battery.

During transport, secure the pruning shears and fit the blade protective cover.

## Before you start working

The cordless pruning shears may only be used by people who have read the instruction manual and are familiar with its handling.

Pay attention to the area where the appliance will be used and check for potential obstacles, objects (coiled wires, metal parts). In case it is not possible to remove these objects or obstacles, mark them so that they do not come into contact with the cutting accessories when using the equipment.

Before starting the cordless pruning shears:

- Carry out an inspection to ensure correct assembly of the pruning shears, safety issues and good performance of the appliance;
- Check that the safety devices are in perfect condition and function properly. Never use the power tool if the safety devices are missing, inhibited, damaged or worn out;
- Replace defective parts and all other worn out and damaged parts;
- After the accessories' assembly and before using the power tool, test it at full speed with no load for a while. Check for moving parts misalignment or any other condition that may affect the cordless pruning shears. Check that all moving parts run smoothly, without abnormal noises;
- Carry out all the necessary adjustments and work. If you have any questions or difficulties, contact your official VITO distributor.

## While operating

 Keep third parties at least 5m away from the cordless pruning shear's area of operation. Never work while animals or people, especially children, are in the danger zone. When using a cordless pruning shears, particles can fly-off at high speed which can cause injury.

Also keep a safe distance from objects (vehicles and glass) in order to avoid material damage.

When two or more people are working simultaneously in the same area, they must keep a safe distance in order to prevent accidents and injuries.

Work only in daylight or with good artificial lighting. Do not operate the cordless pruning shears at night or when it is not possible to have a clear view of the work area.

Never work with the cordless pruning shears when adverse meteorological conditions such as dense fog, rain or strong wind, storms or lightning.

When operating the pruning shears, stand in a stable position and always keep your balance.

Keep all parts of your body away from the blade while using the cordless pruning shears.

Always wear personal protective equipment and clothing. Wearing a visor or goggles, dust mask, hearing protection, anti-slip safety shoes, long-sleeved clothing, gloves, helmet and shin guards properly reduces the risk of injury.

Clothing worn during the appliance operation must be adequate, tight and closed, for example, a work boiler suit. Do not wear loose clothing or jewelry. Keep hair, clothing and gloves away from moving parts.

Always wear resistant shoes with non-slip sole that covers the foot completely.



In case of nausea, headaches, sight problems (e.g. reduced vision), hearing problems, dizziness and reduced ability to concentrate, stop working immediately.

Plan rest breaks when using the cordless pruning shears and avoid using it for long periods.

 Operating the power tool causes a massive load of vibrations may damage nervous and circulatory systems, especially to whom have circulatory disorders. Inform your doctor if any symptoms arise caused by the vibrations. Among these symptoms, that occur specially on fingers, hand and wrists, are also included loss of sensation, pain, muscle weakness, skin discoloration or tingling sensation.

The control and safety devices installed must not be removed or inhibited.

## Maintenance and cleaning

When carrying out any cleaning, adjustment, repairing or maintenance tasks, remove the battery.

 Always remove the battery to prevent the cordless pruning shears from starting.

Frequently check the equipment, especially before storage (for example, before the winter period), regarding wear and damages.

For safety reasons, replace worn or damaged parts immediately so the appliance is always in perfect operating conditions.

Cleaning:

The power tool must be thoroughly cleaned after each use.

Clean the cordless pruning shears by hand. Avoid wetting the controls and other equipment / accessories that are difficult to dry (water stimulates the appearance of corrosion and rust).

Do not use aggressive cleaning products. These products may damage plastics and metals, compromising the safe operation of the power tool.

In order to avoid the risk of fire, the ventilation slots must remain free of flammable waste.

Maintenance:

Only maintenance works described in this instruction manual may be carried out, all other works must be performed by an official distributor.

Only use accessories, oil or grease authorized by VITO. Not doing so may result in personal injuries or damages to the cordless pruning shears. If in doubt, you should contact an official distributor.

Keep warning and information stickers always clean and legible.

Keep all nuts and bolts well tightened in order to ensure a safe operation.

If any components or safety devices are removed for maintenance works, they must be repositioned immediately and correctly.

## Long-term storage

Store the pruning shears in a dry place. Avoid places with high humidity to avoid the appearance of corrosion and rust.

Clean the equipment thoroughly before storage, especially in winter. Keep the device in a good operating mode.

Make sure the appliance is protected against misuse (for example, by children).

## Technical Assistance

Your pruning shears should only be serviced by the manufacturer's internal service personnel, or other qualified personnel, replacing any necessary parts with original parts sourced directly from the manufacturer.

## ASSEMBLY INSTRUCTIONS

### Battery

1. Insert the battery (4) on the groove and slip it all the way until you hear a "click" noise from the lock/unlock button (5). At this point, the battery is locked in place;
2. To remove the battery, press the lock/unlock button and pull out the battery.



Use VITO 20V lithium-ion batteries.

### Charging the battery

1. Place the battery in the charger in the same way as you would place it in the appliance;
2. Plug the charger into the socket and let it charge.

Sometimes at the end of charging, both the battery and the charger can be hot, which doesn't mean they malfunction.

Let the battery cool down before putting it in the cordless pruning shears.

## OPERATING INSTRUCTIONS

While using the pruning shears you must consider certain precautions and operating procedures in order to avoid accidents, damage and to increase the efficiency of the pruning shears:

- If you hear an unusual noise or the cordless pruning shears vibrates abnormally, stop working and identify the cause;
- Never operate a cordless pruning shears that is damaged.

### On/Off



Install the battery before starting the appliance!

1. Set the "ON/OFF" switch (3) to the ON position;
2. Press the trigger (6) twice to activate the pruning shears;
3. To switch off, hold down the trigger until the shears beep and close the blade;
4. Set the "ON/OFF" switch to the OFF position.

### How to operate

1. Set the "ON/OFF" switch (3) to the ON position;
2. Press the trigger (6) twice to activate the pruning shears;
3. Press the trigger to close the blade (1);
4. Release the trigger and the blade will open;
5. To switch off, hold down the trigger until the pruning shears beep and close the blade;
6. Set the "ON/OFF" switch to the OFF position.

## MAINTENANCE INSTRUCTIONS

 Before carrying out any maintenance or cleaning work, place the cordless pruning shears on a level surface, turn off the motor and remove the battery.

### Blade lubrication

The blade must be lubricated daily so that it does not run out of oil.

Whenever you add oil have the blade must be open.

1. Place the shears in a horizontal position;
2. By using the inner wrench (7), remove the bolt;
3. Use the oil bottle (8) supplied, to add oil to the hole;
4. Without turning the pruning shears upside down, install the battery (4) and press the trigger (6) several times to lubricate the entire blade;
5. Remove the battery to tighten the bolt.

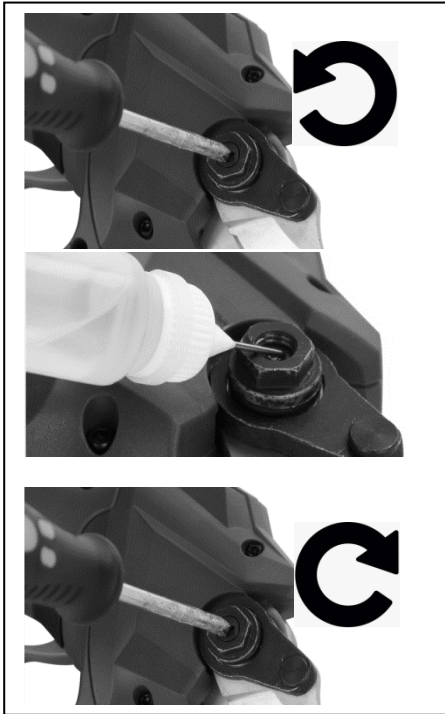

### Blade tension adjustment

Always check the blade tension before using the pruning shears. If the blade is properly tensioned, the battery life will be extended.

1. Place the shears in a horizontal position;
2. By using the inner wrench (7) slightly loosen the bolt;
3. Use the outer hex wrench (9), to adjust the blade tension;

 Do not overtighten!

4. Retighten the bolt and check that the blade tension is correct.

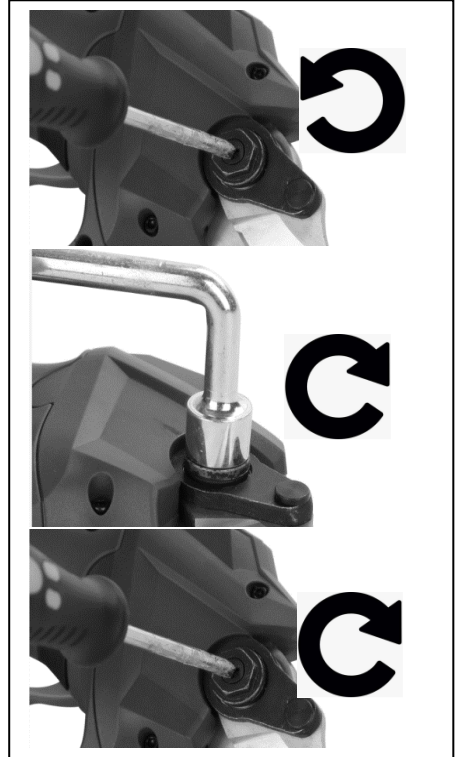

## Storage and cleaning

### Storage

Preparing storage for long periods is vital to avoid problems and increase the service life of the cordless pruning shears.

Store the pruning shears in a dry place. Avoid places with high humidity to avoid the appearance of corrosion and rust.

Make sure the appliance is protected against misuse (for example, by children).

### Cleaning

The pruning shears must be thoroughly cleaned after each use. Remove any waste accumulated in the blade. Careful handling protects the appliance and extends its service life.

## ENVIRONMENTAL POLICY



The packaging is made up of recyclable materials, which you can dispose on local recycling points.



Never dispose of power tools with your household waste!

According to the European Directive 2012/19/EC on electrical and electronic equipment waste and its transposition into national law, power tools must be collected separately and delivered to the collection sites intended for this purpose.

Make sure that the deactivated equipment is forwarded for disposal in a technically correct way.

Make sure that the deactivated equipment is forwarded for disposal in a technically correct way.

## CUSTOMER SERVICE

WhatsApp: +351 967 817 569

E-mail: [support@vito-tools.com](mailto:support@vito-tools.com)

**MAINTENANCE SCHEDULE**

Action	Daily	1st month or 20 hours	Every 3 months or 50 hours	Every 6 months or 100 hours	Every year or 300 hours
Inspect the tightness of the bolts and nuts	✓				
Blade lubrication	✓				

Perform frequent maintenance works when the equipment is used in dusty areas.

These items should be serviced by the service dealer unless you have the appropriate tools and mechanical knowledge.

**FREQUENTLY ASKED QUESTIONS/ TROUBLESHOOTING**

Question/Problem - Cause	Solution
Poor performance: <ul style="list-style-type: none"> <li>The battery is discharged;</li> </ul>	<ul style="list-style-type: none"> <li>Charge or replace it;</li> </ul>
The blade overheats: <ul style="list-style-type: none"> <li>Low oil level;</li> </ul>	<ul style="list-style-type: none"> <li>Add oil;</li> </ul>
The cordless pruning shears does not cut well: <ul style="list-style-type: none"> <li>The blade is worn out;</li> </ul>	<ul style="list-style-type: none"> <li>Sharpen or replace it. The blade replacement must be carried out by the brand's technical assistance;</li> </ul>
The blade vibrates abnormally: <ul style="list-style-type: none"> <li>Incorrectly tensioned blade;</li> </ul>	<ul style="list-style-type: none"> <li>Make sure the blade is properly tensioned;</li> </ul>



**WARRANTY CERTIFICATE**

The warranty for this product is in accordance with the law in force from the date of purchase. You should, therefore, keep your proof of purchase during this period. The warranty covers any manufacturing defect in material or operation, as well as parts and work needed for their repairing.

Excluded from the warranty are the misuse of the product, any repairs carried out by unauthorized individuals (outside the service center of the brand VITO) as well as any damage caused by its use.

**DECLARATION OF CONFORMITY**

We declare, under our sole responsibility, that the product labelled 20V LI CORDLESS BRUSHLESS PRUNING SHEARS with code VIBCTPBSFL20 complies with the following standards or normative documents: EN 60745-1:2009/A11:2010, EN ISO 12100:2010, EN 55014-1:2017, EN 55014-2:2015, IEC 62321-3-1:2013, IEC 62321-5:2013, IEC 62321-4:2013+AMD1:2017 CSV, IEC 62321-7-2:2017, IEC 62321-7-1:2015, IEC 62321-6:2015, ISO 17075:2017, IEC 62321-1:2013, IEC 62321-2:2013, as defined by:

2006/42/EC - The Machinery Directive  
2014/30/EU - The Electromagnetic Compatibility Directive  
2011/65/EU & (EU) 2015/863 – RoHS Directive

S. João de Ver,  
15th january 2021

Central Lobão S.A.  
Technical supervisor  
Hugo Santos



## DESCRIPTION DE L'ÉQUIPEMENT ET CONTENU DE L'EMBALLAGE

SÉCATEUR BRUSHLESS SANS FIL 20V LI - VIBCTPBSFL20



Liste de composants	
1	Lame
2	Poignée
3	Interrupteur marche/arrêt
4	Batterie*
5	Bouton de verrouillage/déverrouillage de la batterie
6	Gâchette
7	Clé hexagonale intérieure
8	Flacon d'huile
9	Clé hexagonale extérieure

\*Batterie non incluse.

Données techniques	
Tension [V] :	20 DC
Type de moteur :	Brushless
Diamètre maximum de coupe [Ø mm] :	30
Niveau de puissance acoustique (L <sub>WA</sub> ) [dB (A)] :	77.4
Niveau de pression acoustique (L <sub>pA</sub> ) [dB (A)] :	66.4
Classe d'isolation :	II / 
Poids [kg] :	0.95
Dimensions [mm] :	65 x 110 x 295

Contenu de l'emballage	
1	Séccateur brushless sans fil VIBCTPBSFL20
1	Clé hexagonale intérieure
1	Clé hexagonale extérieure
1	Flacon d'huile
1	Mode d'emploi

## Symboles



Avertissements liés à la sécurité ou remarques importantes.



Pour éviter tout risques de dommages, l'utilisateur est prié de lire le mode d'emploi.



Risque d'électrocution.



Risque de feu ou explosion.



Double isolation.



Emballage fabriqué à partir de matériaux recyclés.





Respectez la distance de sécurité.



Collecte séparée des batteries et/ou des outils électriques.

## INSTRUCTIONS GÉNÉRALES DE SÉCURITÉ ET D'UTILISATION

 Lors de l'utilisation des sécateurs sans fil et des équipements agricoles, certaines mesures de sécurité de base doivent être respectées, afin d'éviter tout risque d'incendie, d'électrocution et d'accidents domestiques.

 Lisez toujours les consignes de sécurité, le mode d'emploi et les conseils d'entretien avant de commencer à utiliser votre sécateur. Veillez à conserver ce mode d'emploi pour toute référence ultérieure.

### Règles générales

Ces mesures préventives sont indispensables pour votre sécurité, utilisez toujours le sécateur électrique avec précaution, de manière responsable et en tenant compte du fait que l'utilisateur est responsable de tout accident causé à des tiers ou à leurs biens.

Le sécateur sans fil ne doit être utilisé que par des individus qui ont lu le mode d'emploi et qui se sont familiarisés avec son fonctionnement. Avant la première utilisation, l'utilisateur doit être instruit par le revendeur ou toute autre personne compétente sur l'utilisation de l'appareil et doit avoir reçu des instructions appropriées et pratiques. Le mode d'emploi fait partie intégrante de l'outil électrique et doit toujours être fourni.

Familiarisez-vous avec les dispositifs de contrôle et l'utilisation du sécateur sans fil. En particulier, l'utilisateur doit savoir comment arrêter rapidement l'outil électrique.

N'utilisez l'appareil que si vous vous trouvez en bonne condition physique et mentale. N'utilisez pas l'outil électrique lorsque vous êtes fatigué ou sous l'influence de l'alcool, de drogues ou de médicaments.

Si vous souffrez d'un problème de santé, demandez l'avis à votre médecin avant d'utiliser ce sécateur sans fil.

 Si vous souffrez d'un problème de santé, demandez l'avis à votre médecin avant d'utiliser ce sécateur.

 Le système d'allumage de ce sécateur produit un champ électromagnétique. L'influence sur certains implants médicaux actifs ou passifs ne peut être totalement exclue. Pour réduire le risque de blessures graves ou fatales, les personnes avec des stimulateurs cardiaques doivent consulter le médecin et le fabricant de l'implant avant d'utiliser l'appareil.

Ne permettez jamais l'utilisation de l'appareil aux enfants, aux personnes ayant des capacités physiques, sensorielles ou mentales limitées, aux personnes ayant un manque d'expérience et de connaissance ou d'autres personnes qui ne soient pas familiarisées avec les instructions d'utilisation.

 L'outil électrique ne doit être utilisé que de la façon décrite dans ce mode d'emploi. Toute autre utilisation pouvant être dangereuse et pouvant causer des blessures à l'utilisateur ou endommager l'outil électrique.

Pour des raisons de sécurité, toute modification du sécateur électrique autre que le montage d'accessoires autorisés par le fabricant est interdit. Toute modification effectuée annulera le droit à la garantie.

Vous pourrez obtenir des informations sur les accessoires autorisés auprès de votre revendeur officiel VITO.

### Utilisation

Cette machine a été conçue pour couper des bûches, des branches, élaguer des arbres, et tailler les branches d'arbres tombés.

L'utilisateur est responsable de tout dommage résultant d'une mauvaise utilisation de l'appareil.

Le sécateur électrique a doublé isolation. Vous ne devez en aucun cas percer le boîtier du moteur de la machine, car cela pourrait annuler les effets de la double isolation.

N'exposez pas le sécateur électrique à la pluie ou à des conditions humides.

### Transport du sécateur sans fil

Ne transportez pas le sécateur électrique lorsque le moteur tourne. Avant le transport, retirez la batterie.

Pendant le transport, fixez le sécateur et mettez en place le protège-lame.

## Avant de commencer à travailler

Assurez-vous que le sécateur électrique soit utilisé uniquement par des personnes ayant connaissance du mode d'emploi.

Faites attention à la zone où l'appareil va être utilisé et vérifiez l'existence des obstacles, des objets (fils enroulés, pièces métalliques). Si les objets ou les obstacles ne peuvent pas être enlevés, marquez-les de manière à ce qu'ils n'entrent pas en contact avec les accessoires de coupe lors de l'utilisation du sécateur sans fil.

Avant de démarrer le sécateur :

- Procédez à une révision pour assurer le montage correct du sécateur et pour garantir la sécurité et son rendement ;
- Vérifiez si les dispositifs de sécurité sont en parfait état et fonctionnent correctement. Ne jamais utiliser l'outil électrique si les dispositifs de sécurité manquent, sont inhibés, endommagés ou usés ;
- Remplacez les pièces endommagées, bien comme tous les autres usés ;
- Après avoir monté les accessoires et avant d'utiliser l'outil électrique, testez-le à vide à pleine vitesse pendant un certain temps. Vérifiez le mauvais alignement des pièces mobiles ou toute autre condition susceptible d'affecter le bon fonctionnement de l'outil électrique. Vérifiez que toutes les pièces mobiles se tournent doucement, sans bruits anormaux ;
- Procédez à tous les réglages et travaux nécessaires. Si vous avez des questions ou des difficultés, contactez votre distributeur officiel VITO.

## Au cours du travail

 Gardez les tiers à une distance d'au moins 5 m de la zone d'utilisation du sécateur sans fil. Ne travaillez jamais lorsque des animaux ou des personnes, en particulier des enfants, se trouvent dans la zone de danger. Lors de l'utilisation du sécateur sans fil, des particules peuvent être projetées à grande vitesse, ce qui peut provoquer des blessures.

Gardez également une distance de sécurité par rapport aux objets (véhicules et vitres) afin d'éviter tout dommage matériel.

Lorsque deux ou plusieurs personnes travaillent simultanément dans la même zone, des distances de sécurité doivent être maintenues pour éviter les accidents et les blessures.

Travaillez uniquement à la lumière du jour ou avec un bon éclairage artificiel. Ne faites pas fonctionner le sécateur électrique la nuit ou lorsqu'il n'est pas possible d'avoir une vue claire de la zone de travail.

Ne jamais travailler avec le sécateur lorsque les conditions météorologiques sont défavorables telles qu'un brouillard dense, de la pluie ou un vent fort, des orages ou la foudre se produisent.

Lorsque vous utilisez le sécateur, adoptez dans une position stable et gardez toujours votre équilibre.

Maintenez toutes les parties de votre corps éloignées de la lame.

Toujours portez des vêtements et équipement de protection individuelle. Le port d'une visière ou de lunettes, d'un masque anti-poussière, d'une protection auditive, de chaussures de sécurité antidérapantes, de vêtements à manches longues, de gants, d'un casque et des genouillères dans des conditions appropriées réduit le risque de blessure.

Les vêtements utilisés pendant l'utilisation du sécateur doivent être adéquat, serré et fermé, par exemple, une combinaison de travail. Ne portez pas de vêtements amples ou de bijoux. Ne portez pas de vêtements amples ou de bijoux.

Pendant le travail, portez toujours des chaussures résistantes avec des semelles antidérapantes qui recouvrent complètement le pied.



En cas de nausées, de maux de tête, de problèmes de vision (par ex. réduction du champ de vision), de problèmes d'audition, de vertiges, de réduction de la capacité de concentration, arrêtez immédiatement le travail.

Lors de l'utilisation de l'équipement, faites des pauses et évitez d'utiliser le sécateur électrique pendant de longues périodes.



L'utilisation du sécateur provoque une forte charge de vibrations qui peut endommager les systèmes circulatoire et nerveux, en particulier chez les personnes souffrant de problèmes circulatoires. Consultez un médecin si des symptômes pouvant être causés par des vibrations apparaissent. Ces symptômes, qui se manifestent principalement au niveau des doigts, des mains ou des poignets, comprennent, par exemple, la perte de sensation, la douleur, la faiblesse musculaire, la décoloration de la peau ou des picotements désagréables.

Les dispositifs de contrôle et de sécurité installés dans l'appareil ne doivent pas être enlevés ou inhibés.

## Entretien et nettoyage

Lorsque vous procédez à des travaux de nettoyage, de réglage, de réparation ou d'entretien, retirez la batterie.



Retirez toujours la batterie pour empêcher le sécateur de démarrer involontairement.

Contrôlez régulièrement l'état de détérioration et dommages de l'appareil, en particulier avant son rangement (par ex. avant l'hiver), pour voir s'il est usé et endommagé.

Remplacez immédiatement les pièces usées ou endommagées pour des raisons de sécurité, afin que le sécateur soit toujours dans un état de fonctionnement fiable.

Nettoyage :

L'outil électrique doit être soigneusement nettoyé après chaque utilisation.

Nettoyez le sécateur à la main. Évitez de mouiller les dispositifs de contrôle et autres équipements/accessoires difficiles à sécher (l'eau stimule la corrosion et la rouille).

N'utilisez pas de produits de nettoyage agressifs. Ces produits peuvent endommager les plastiques et les métaux et compromettre la sécurité d'utilisation de votre appareil.

Afin d'éviter tout risque d'incendie, des ouïes de ventilation doivent rester exemptes de déchets inflammables.

Travaux d'entretien :

Les travaux d'entretien ne doivent être effectués que comme décrit dans ce mode d'emploi, tous les autres travaux doivent être effectués par un distributeur officiel.

N'utilisez que des accessoires, huiles ou lubrifiants autorisés par VITO. Sinon, vous risquez de vous blesser ou d'endommager le sécateur électrique. Sinon, vous risquez de vous blesser ou d'endommager le sécateur.

Gardez toujours les autocollants d'avertissement et d'indication propres et lisibles.

Gardez tous les boulons et écrous bien serrés pour que l'équipement agricole puisse fonctionner en toute sécurité.

Si des composants ou des dispositifs de sécurité sont retirés pour des travaux d'entretien, ils doivent être remis en place correctement.

## Rangement en cas d'une période d'inutilisation prolongée

Rangez le sécateur électrique dans un endroit sec. Évitez les endroits où l'humidité est élevée afin d'éviter la corrosion et la rouille.

Nettoyez soigneusement le sécateur avant son rangement, en particulier pendant l'hiver. Rangez le sécateur dans un état de service.

Veillez à ce que le sécateur soit protégée contre toute utilisation impropre (par ex. par des enfants).

## Assistance Technique

Le sécateur sans fil doit être uniquement réparé par le service d'assistance technique de la marque, ou par un professionnel qualifié, uniquement avec pièces de rechange d'origine.

## INSTRUCTIONS DE MONTAGE

### Batterie

1. Insérez la batterie (4) dans la rainure du boîtier et glissez-la jusqu'à ce que vous entendiez un "clic" du bouton de verrouillage/déverrouillage. (5) À ce moment-là, la batterie est verrouillée en place ;
2. Pour la retirer, appuyez sur le bouton de verrouillage/déverrouillage et tirez sur la batterie.



Utilisez les batteries au lithium 20V de VITO.

### Recharger la batterie

1. Insérez la batterie dans le chargeur comme vous le feriez dans l'appareil ;
2. Branchez la fiche du chargeur dans la prise de courant et laissez-le se charger.

Parfois, à la fin du chargement la batterie et le chargeur peuvent être chauds, ce qui ne signifie pas qu'ils fonctionnent mal.

Laissez la batterie refroidir avant de l'insérer dans l'appareil.

## INSTRUCTIONS DE FONCTIONNEMENT

Lorsque vous travaillez avec le sécateur électrique, vous devez prendre en considération certaines précautions et procédures d'afin d'éviter les accidents, les dommages et augmenter l'efficacité de l'appareil :

- Si vous entendez un bruit inhabituel ou si le sécateur vibre anormalement, arrêtez de travailler et identifiez la cause ;
- N'utilisez jamais le sécateur électrique endommagé.

### Marche/Arrêt



Insérez la batterie avant de démarrer la machine !

1. Mettez l'interrupteur marche/arrêt (3) sur la position marche ;
2. Appuyez 2 fois sur la gâchette (6) pour faire fonctionner le sécateur ;
3. Pour l'éteindre, maintenez la gâchette enfoncée jusqu'à ce que le sécateur sonne et ferme la lame ;
4. Mettez l'interrupteur marche/arrêt sur la position arrêt.

### Mode de fonctionnement du sécateur

1. Mettez l'interrupteur marche/arrêt (3) sur la position marche ;
2. Appuyez 2 fois sur la gâchette (6) pour faire fonctionner le sécateur ;
3. Appuyez sur la gâchette pour que la lame (1) se ferme ;
4. Relâchez la gâchette pour que la lame s'ouvre ;
5. Pour l'éteindre, maintenez la gâchette enfoncée jusqu'à ce que le sécateur sonne et ferme la lame ;
6. Mettez l'interrupteur marche/arrêt sur la position arrêt.

## INSTRUCTIONS D'ENTRETIEN

**!** Avant de réaliser des tâches d'entretien ou de nettoyage, placez le sécateur sur une surface plane, arrêtez le moteur et retirez la batterie.

### Graissage de la lame

La lame doit être lubrifiée quotidiennement afin que les sécateurs ne manquent pas d'huile.

Lorsque vous ajoutez de l'huile, la lame doit être ouverte.

1. Posez le sécateur en position horizontale ;
2. À l'aide de la clé hexagonale intérieure (7), dévissez le boulon ;
3. Utilisez le flacon d'huile (8) fournie, pour ajouter de l'huile dans le trou ;
4. Sans tourner le sécateur à l'envers, installez la batterie (4) et appuyez plusieurs fois sur la gâchette (6) pour lubrifier toute la lame ;
5. Retirez la batterie pour serrer le boulon.

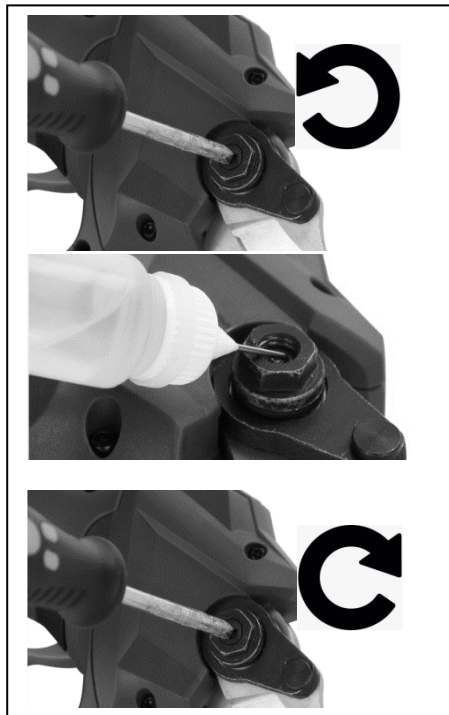

## Réglage de tension de la lame

Vérifiez toujours la tension de la lame avant d'utiliser le sécateur. Si la lame est correctement tendue, l'autonomie de la batterie sera prolongée.

1. Posez le sécateur en position horizontale ;
2. À l'aide de la clé hexagonale intérieure (7), dévissez légèrement le boulon ;
3. Utilisez la clé hexagonale extérieure (9), pour régler la tension de la lame ;

**!** Ne pas trop serrer !

4. Resserrez le boulon et vérifiez que la tension de la lame est correcte.

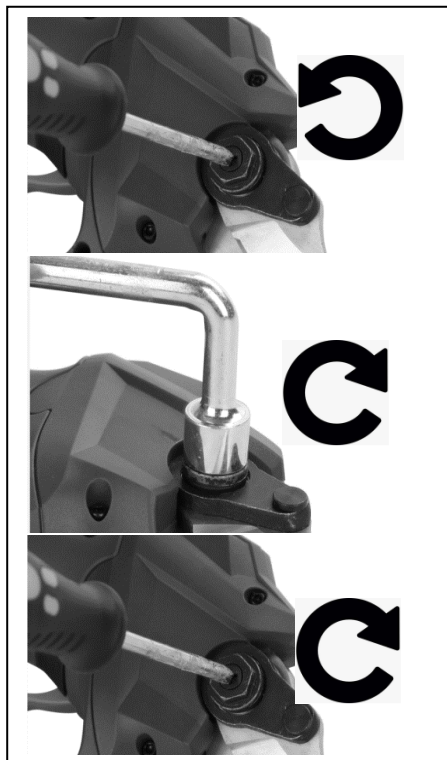



## Entretien et nettoyage

### Entretien

Préparer le rangement sur de longues périodes est essentielle pour éviter les problèmes et augmenter la durée de vie de l'outil électrique.

Rangez le sécateur électrique dans un endroit sec. Évitez les endroits où l'humidité est élevée afin d'éviter la corrosion et la rouille.

Veillez à ce que le sécateur soit protégée contre toute utilisation impropre (par ex. par des enfants).

### Nettoyage

Nettoyez soigneusement le sécateur sans fil après chaque utilisation. Enlevez tous les débris accumulés sur la lame. Une manipulation soigneuse protège l'équipement agricole et prolonge la durée de vie.

## PROTECTION DE L'ENVIRONNEMENT



L'emballage a été fabriqué à partir de matières recyclables. Vous pouvez le jeter dans un point de collecte locale.



Ne jetez jamais les appareils électriques avec les ordures ménagères !

D'après la directive européenne 2012/19/CE concernant les déchets d'équipements électriques et électroniques et à sa transposition en droit national, les outils électriques usagés doivent être collectés séparément et remis aux points de collecte prévus à cet effet.

Assurez-vous qu'un sécateur électrique déjà désactivé est routé pour être éliminé d'une manière techniquement correcte.

Vous pouvez obtenir des informations sur l'élimination du sécateur électrique utilisé auprès des responsables du service environnement de votre commune.

## SERVICE CLIENT

WhatsApp: +351 967 817 569

E-mail: [support@vito-tools.com](mailto:support@vito-tools.com)

## PROGRAMME D'ENTRETIEN

Action	Chaque jour	1er mois ou 20 heures	Tous les 3 mois ou 50 heures	Tous les 6 mois ou 100 heures	Chaque année ou 300 heures
Vérifier si tous les écrous et boulons sont bien serrés	✓				
Graissage de la lame	✓				

Effectuez de travaux d'entretien plus fréquemment lorsque l'appareil est utilisé dans des locaux très poussiéreux.

Ces équipements doivent être entretenus par le personnel d'assistance technique, sauf si vous disposez des outils et des compétences mécaniques appropriés.

## FOIRE AUX QUESTION/ DÉPANNAGE

Question/Problème - Cause	Solution
Le sécateur est peu performant : <ul style="list-style-type: none"> <li>• La batterie est déchargée ;</li> </ul>	<ul style="list-style-type: none"> <li>• Chargez la batterie ou remplacez-la ;</li> </ul>
La lame surchauffe : <ul style="list-style-type: none"> <li>• Manque d'huile ;</li> </ul>	<ul style="list-style-type: none"> <li>• Ajoutez ;</li> </ul>
Le sécateur électrique coupe mal : <ul style="list-style-type: none"> <li>• La lame est usée ;</li> </ul>	<ul style="list-style-type: none"> <li>• Affûtez ou remplacez-la. Le remplacement de la lame doit être réalisé par l'assistance technique de la marque ;</li> </ul>
La lame vibre anormalement : <ul style="list-style-type: none"> <li>• La lame est mal tendue ;</li> </ul>	<ul style="list-style-type: none"> <li>• Réglez la tension de la lame ;</li> </ul>

**CERTIFICAT DE GARANTIE**

La garantie de ce produit est conforme à la loi en vigueur à partir de la date d'achat. Vous devrez, pourtant, garder la preuve d'achat pendant cette période. La garantie englobe n'importe quel défaut de fabrication, du matériel ou de fonctionnement, ainsi que les pièces de rechange et les travaux nécessaires à sa réparation.

Sont exclues de la garantie la mauvaise utilisation du produit, les éventuelles réparations réalisées par des personnes non autorisées (en dehors de l'assistance de la marque VITO), ainsi que n'importe quel dommage causé par l'utilisation de l'appareil.

**DÉCLARATION DE CONFORMITÉ**

Nous déclarons sous notre responsabilité exclusive que ce produit avec la dénomination SÉCATEUR BRUSHLESS SANS FIL 20V LI avec le code VIBCTPBSFL20 est conforme aux normes et documents normatifs suivants : EN 60745-1:2009/A11:2010, EN ISO 12100:2010, EN 55014-1:2017, EN 55014-2:2015, IEC 62321-3-1:2013, IEC 62321-5:2013, IEC 62321-4:2013+AMD1:2017 CSV, IEC 62321-7-2:2017, IEC 62321-7-1:2015, IEC 62321-6:2015, ISO 17075:2017, IEC 62321-1:2013, IEC 62321-2:2013, selon les dispositions des directives:

2006/42/CE – Directive relatives aux machines  
2014/30/UE - Directive sur la compatibilité électromagnétique  
2011/65/UE & (UE) 2015/863 – Directive RoHS

S. João de Ver,  
15 janvier 2021

Central Lobão S.A.  
Le technicien responsable  
Hugo Santos



**CE**
**21**

# DECLARAÇÃO UE DE CONFORMIDADE

**CENTRAL LOBÃO S.A.**  
RUA DA GÂNDARA, 664  
4520-606 S. JOÃO DE VER VFR

Declara para os devidos efeitos que o artigo a seguir descrito:

DESCRIÇÃO	CÓDIGO
TESOURA DE PODA BRUSHLESS S/FIOS 20V LI	VIBCTPBSFL20

Está de acordo com as seguintes normas ou documentos normativos: EN 60745-1:2009/A11:2010, EN ISO 12100:2010, EN 55014-1:2017, EN 55014-2:2015, IEC 62321-3-1:2013, IEC 62321-5:2013, IEC 62321-4:2013+AMD1:2017 CSV, IEC 62321-7-2:2017, IEC 62321-7-1:2015, IEC 62321-6:2015, ISO 17075:2017, IEC 62321-1:2013, IEC 62321-2:2013, conforme as diretivas:

**Diretiva 2006/42/EC** – Diretiva Máquinas  
**Diretiva 2014/30/EU** – Diretiva Compatibilidade Eletromagnética  
**Diretiva 2011/65/EU & (EU) 2015/863** – Diretiva RoHS

S. João de Ver, 15 de janeiro de 2021

Central Lobão S.A.  
O Técnico Responsável  
Hugo Santos

Processo técnico compilador por: Hugo Santos









**TOOLS FOR THE BRAVE**

**vito-tools.com**



RUA DA GÂNDARA, 664  
4520-606 S. JOÃO DE VER  
STA. MARIA DA FEIRA - PORTUGAL

VIBCTPBSFL20\_REV01\_DEZ23